

Руководство по експлуатации Ръководство за експлоатация
Instrukcja obsługi Käsitsemisõpetus Lietošanas pamācība
Naudojimosi instrukcijos Használati utasítás **Návod na obsluhu**
Priručnik Navodila za uporabo **Návod k použití** Instrucțiuni de utilizare



LB448S

LB548S e

LB553S e

RU 2-19 HU 101-116
BG 20-38 SK 117-132
PL 39-54 HR 133-148
EE 55-69 SI 149-164
LV 70-85 CZ 165-180
LT 86-100 RO 181-195

ПОЯСНЕНИЕ СИМВОЛОВ

Условные обозначения на машине:

ПРЕДУПРЕЖДЕНИЕ! При неправильном или небрежном использовании машина может быть опасным инструментом, который может причинить серьезные повреждения или травму со смертельным исходом для пользователя или для других.

Прежде чем приступить к работе с машиной внимательно прочитайте инструкцию и убедитесь, что Вам все понятно.

Берегитесь отскакивающих предметов и рикошетов.

Позаботьтесь, чтобы в рабочей зоне не находилось людей и животных.

Предотвратите непреднамеренный запуск, сняв кабель зажигания со свечи зажигания.

Предупреждение: вращающиеся режущие части. Держите руки и ноги в чистоте.

Следите за тем, чтобы руки и ноги не попали на режущее оборудование при работающем двигателе.

Эта продукция отвечает требованиям соответствующих нормативов ЕС.

Шумозащитные эмиссии в окружающую среду согласно Директивы Европейского Сообщества. Эмиссия машины приведена в главе Технические данные и на табличке.

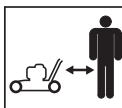

Пояснение к уровням предупреждений

Существует три уровня предупреждений.

ПРЕДУПРЕЖДЕНИЕ!



ПРЕДУПРЕЖДЕНИЕ! Используется, когда несоблюдение инструкций руководства может создать угрозу причинения серьезных травм или смерти оператора или повреждения находящегося рядом имущества.

Обратите внимание!



Обратите внимание! Используется, когда несоблюдение инструкций руководства может создать угрозу причинения травм оператору или повреждения находящегося рядом имущества.

ЗАМЕЧАНИЕ!

ЗАМЕЧАНИЕ! Используется, когда несоблюдение инструкций руководства может создать угрозу повреждения материалов или машины.

Действия, которые необходимо предпринять перед использованием новой моторной пилы

- Внимательно прочтите инструкцию по эксплуатации.
- Проверьте установку пыльного аппарата и регулировку. См. указания в разделе Сборка.
- Залить в двигатель топливо и масло. Машина поставляется с масляным контейнером, заполненным достаточным количеством масла. См. инструкции в разделе «Обращение с топливом».



ПРЕДУПРЕЖДЕНИЕ! Ни при каких обстоятельствах не допускается внесение изменений в первоначальную конструкцию машины без разрешения изготовителя. Пользуйтесь только оригинальными запчастями. Внесение неразрешенных изменений и/или использование неразрешенных приспособлений может привести к серьезной травме или даже к смертельному исходу для оператора или других лиц.



ПРЕДУПРЕЖДЕНИЕ! При небрежном или неправильном применении моторная пила может представлять собой источник повышенной опасности и вызвать серьезные, возможно смертельные, травмы. Поэтому необходимо внимательное прочтение и полное понимание данной инструкции.



ПРЕДУПРЕЖДЕНИЕ! Продолжительное вдыхание выхлопных газов двигателя, испарений цепного масла и древесной пыли опасно для здоровья.

Husqvarna AB постоянно работает над разработкой своих изделий и поэтому оставляет за собой право на внесение изменений в форму и внешний вид без предварительных предупреждений.

СОДЕРЖАНИЕ

Содержание

ПОЯСНЕНИЕ СИМВОЛОВ	
Условные обозначения на машине:	2
Пояснение к уровням предупреждений	2
Действия, которые необходимо предпринять перед использованием новой моторной пилы	2
СОДЕРЖАНИЕ	
Содержание	3
ЧТО ЕСТЬ ЧТО?	
Что есть что на газонокосилке?	4
Что есть что на газонокосилке?	5
ИНСТРУКЦИЯ ПО ТЕХНИКЕ БЕЗОПАСНОСТИ	
Личная защита	6
Общие меры безопасности	6
Общие рабочие инструкции	7
Устройства безопасности машины	8
СБОРКА	
Сборка руля	10
Регулировка троса сцепления	10
Демонтаж и сборка ножей	10
Сборка клиньев мульчирования	11
ЭКСПЛУАТАЦИЯ	
Подготовка топливной смеси	12
ЭКСПЛУАТАЦИЯ	
Запуск и остановка	13
ТЕХНИЧЕСКОЕ ОБСЛУЖИВАНИЕ	
Техническое обслуживание	14
Воздушный фильтр	14
Свеча зажигания	14
Глушитель	14
Нож	14
Замена масла	15
Привод и коробка передач	15
Чистка	16
Поиск неисправностей	17
Ежедневное обслуживание	17
Еженедельное обслуживание	17
Ежемесячное обслуживание	17
ТЕХНИЧЕСКИЕ ХАРАКТЕРИСТИКИ	
Технические характеристики	18
Гарантия ЕС о соответствии	19

ЧТО ЕСТЬ ЧТО?

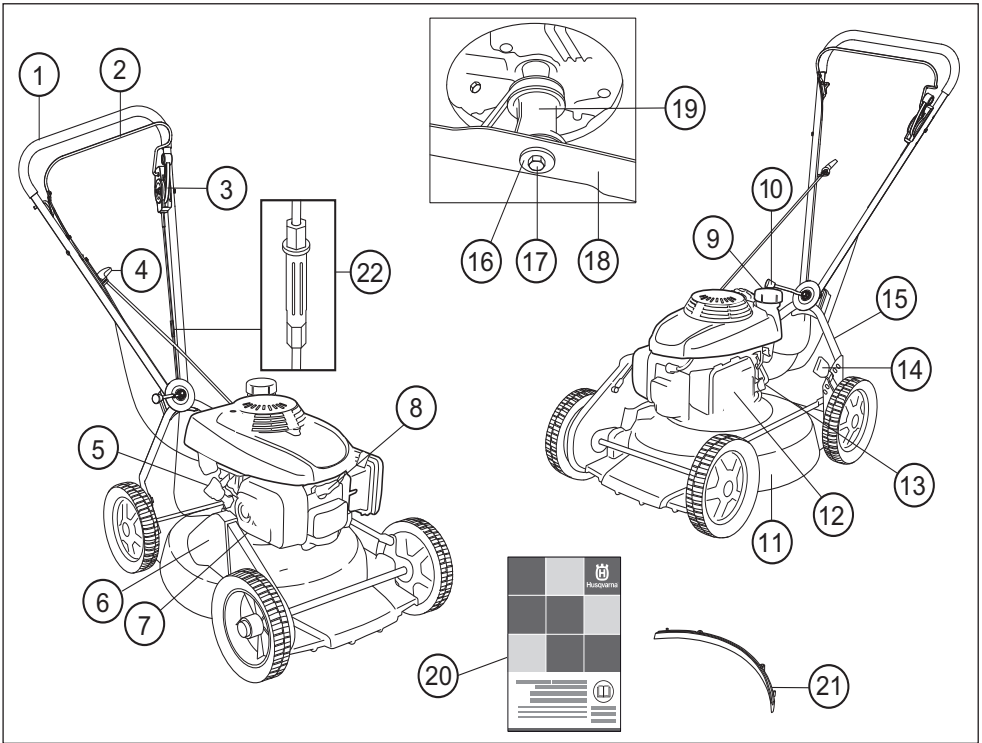

Что есть что на газонокосилке? LB448S

- | | | | |
|----|----------------------------|----|---|
| 1 | Рукоятка | 12 | Воздушный фильтр |
| 2 | Рукоятка тормоза двигателя | 13 | Кран для регулирования поступления горючего |
| 3 | Рычаг сцепления | 14 | Пульт регулировки высоты |
| 4 | Ручка стартера | 15 | Нижний рычаг |
| 5 | Масляный бак | 16 | Пружинная шайба |
| 6 | Кожух ремня | 17 | Винт ножей |
| 7 | Глушитель | 18 | Режущее оборудование |
| 8 | Свеча зажигания | 19 | Крепление ножей |
| 9 | Топливный бак | 20 | Руководство по эксплуатации |
| 10 | Рукоятка регулпровки угла | 21 | Пробка мульчирования |
| 11 | Крышка для ножей | 22 | Регулировка троса сцепления |

ЧТО ЕСТЬ ЧТО?

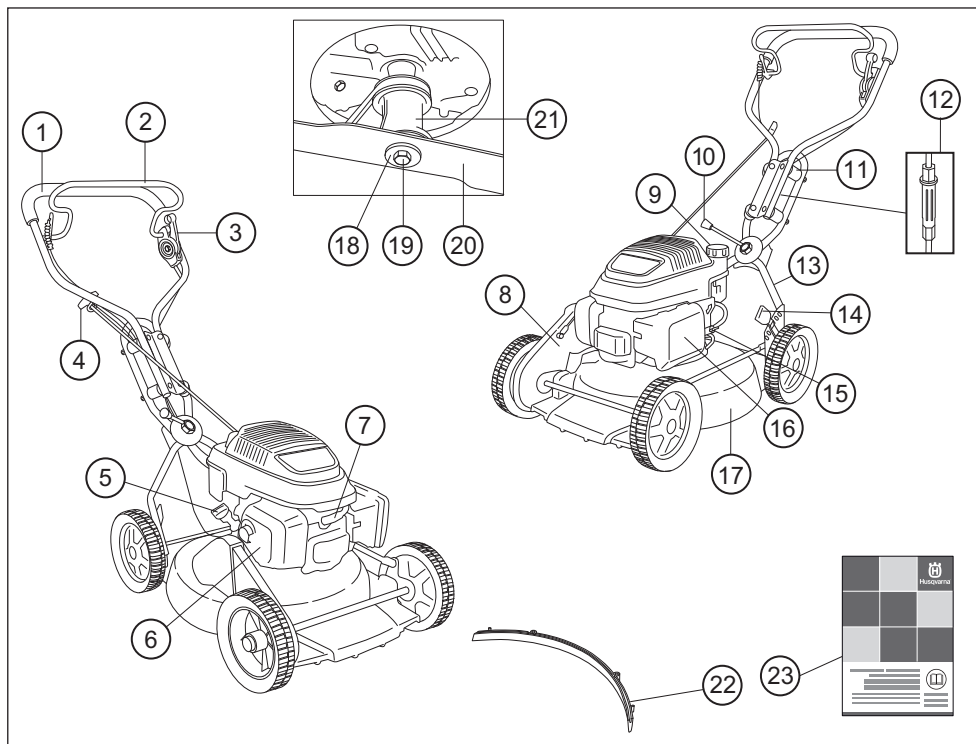

Что есть что на газонокосилке? LB548S e, LB553S e

- | | | | |
|----|-----------------------------|----|---|
| 1 | Рукоятка | 13 | Нижний рычаг |
| 2 | Рукоятка тормоза двигателя | 14 | Пульт регулировки высоты |
| 3 | Рычаг сцепления | 15 | Кран для регулирования поступления горючего |
| 4 | Ручка стартера | 16 | Воздушный фильтр |
| 5 | Масляный бак | 17 | Крышка для ножей |
| 6 | Глушитель | 18 | Пружинная шайба |
| 7 | Свеча зажигания | 19 | Винт ножей |
| 8 | Кожух ремня | 20 | Режущее оборудование |
| 9 | Топливный бак | 21 | Крепление ножей |
| 10 | Рукоятка регулировки угла | 22 | Пробка мульчирования |
| 11 | Успокоитель колебаний | 23 | Руководство по эксплуатации |
| 12 | Регулировка троса сцепления | | |

ИНСТРУКЦИЯ ПО ТЕХНИКЕ БЕЗОПАСНОСТИ

Личная защита



ПРЕДУПРЕЖДЕНИЕ! Во время работы с машиной необходимо использовать специальные средства защиты.

- При необходимости пользуйтесь защитными перчатками, например при монтаже, осмотре или чистке режущего оборудования.
- Всегда надевайте прочные брюки. Не носите украшения, шорты или сандалии, не ходите босиком.
- Пользуйтесь нескользкими и устойчивыми сапогами или обувью.

В общем случае одежда должна быть плотно подогнана и в то же время не стеснять свободы движения.

Общие меры безопасности

- Цепные пилы предназначены только для резки древесины. В каждой конкретной моторной пиле может применяться только рекомендованное в разделе Технические характеристики сочетание пильных полотен и цепей.
- Никогда не работайте с машиной если вы устали, выпили алкоголь, или принимаете лекарства, воздействующие на зрение, реакцию или координацию.



ПРЕДУПРЕЖДЕНИЕ! Работа двигателя в закрытом или в плохо проветриваемом помещении может привести к смертельному исходу в результате удушья или заражения угарным газом.



ПРЕДУПРЕЖДЕНИЕ! Машина во время работы создает электромагнитное поле. В определенных обстоятельствах это поле может создавать помехи для пассивных и активных медицинских имплантантов. Чтобы избежать риска серьезного повреждения или смерти, лицам с медицинскими имплантантами рекомендуется проконсультироваться с врачом и изготовителем имплантанта, прежде чем приступать к работе с этой машиной.

- Во время работы с машиной необходимо использовать специальные средства защиты. См. раздел Режущее оборудование.
- Никогда не работайте машиной, которая была модифицирована по сравнению с первоначальным вариантом. Пользуйтесь

только запасными частями завода-изготовителя.

- Никогда не применяйте дополнительное оборудование отличное от рекомендованного в данном руководстве. См. Раздел Режущее оборудование и Технические характеристики.
- Никогда не используйте дефектную машину. Проводите регулярные проверки безопасности, уход и обслуживание в соответствии с данным руководством. Некоторые операции по уходу и обслуживанию должны выполняться только квалифицированными специалистами. См. указания в разделе Техобслуживание. Перед каждым использованием:
 - 1 Проверьте, что тормоз двигателя правильно функционирует и не поврежден. См. указания в разделе Проверка тормоза.
 - 2 Убедитесь, что все ручки и средства управления не повреждены и очищены от масла.
 - 3 Проверьте, чтобы система гашения вибрации функционировала и не была повреждена.
 - 4 Проверьте, чтобы глушитель был прочно закреплен и не был поврежден.
 - 5 Проверьте, чтобы все детали газонокосилки были затянуты и чтобы они не были повреждены или отсутствовали.
 - 6 Проверьте, чтобы нож не был поврежден и чтобы на нем не было трещин. При необходимости замените нож.
 - 7 Прочистите воздушный фильтр. В случае необходимости замените.

Запуск



ПРЕДУПРЕЖДЕНИЕ! Продолжительное вдыхание выхлопных газов двигателя, испарений цепного масла и древесной пыли опасно для здоровья.

- Никогда не запускайте газонокосилку, если ножи и все колпаки установлены неправильно.
- Никогда не запускайте машину в закрытом помещении. Ее выхлопные газы вредны.
- Пред запуском пилы проверьте, чтобы рядом не было людей или животных, которые могут быть подвергнуты опасности.
- Запустите моторную пилу и положите ее на стабильное основание. Проверьте, чтобы цепь не касалась грунта или любого другого объекта.
- Никогда не накручивайте стартовый шнур вокруг руки.

Выполняйте указания в разделе Запуск и остановка.

ИНСТРУКЦИЯ ПО ТЕХНИКЕ БЕЗОПАСНОСТИ

Правила безопасности при заправке (Заправка/Хранение)



ПРЕДУПРЕЖДЕНИЕ! Топливо и его пары легко воспламеняемы. Будьте осторожны при обращении с топливом и маслом. Держите их вдали от открытого огня и не дышите парами топлива.

- Никогда не заправляйте машину с работающим двигателем.
- Проводите заправку или подготовку топливной смеси (бензин и масло 2-такт) в условиях хорошей вентиляции.
- Перед запуском отнесите машину как минимум на 3 м от места заправки.
- Никогда не включайте машину:
1Если Вы пролили топливо или цепное масло на машину. Вытрите пролитое топливо или масло и дайте остаткам топлива испариться.
2Если вы пролили топливо или масло на себя или одежду. Замените одежду.
3Если на машине происходит утечка топлива. Регулярно проверяйте крышку топливного бака и шланги на предмет протекания.

Транспортировка и хранение

- В течение длительного хранения или при транспортировке пилы топливный бак, а также бак с цепным маслом должны быть пустыми. При этом следует проконсультироваться на ближайшей заправочной станции, куда следует сдать топливо и масло.
- Всегда храните пилу и топливо в таком месте, чтобы в случае течи или испарений они не пришли в контакт с искрами или с открытым огнем. Например рядом с электромашинами, электромоторами, контакторами/переключателями, котлами и т.п.
- Всегда храните топливо в специально предназначенных для этого емкостях.

Общие рабочие инструкции



ПРЕДУПРЕЖДЕНИЕ! В данном разделе описываются основные правила безопасной работы с моторной пилой. Однако данная информация никогда не может заменить подготовки и практического опыта профессионального пользователя. Если вы в какой-либо ситуации почувствуете себя неуверенно, обратитесь за советом к специалисту. Обратитесь в Ваш магазин по продаже моторных пил, в сервисную мастерскую или к опытному пользователю моторной пилой. Избегайте пользования для которого Вы не считаете себя достаточно подготовленным!

Основные правила безопасности

- Оглянитесь вокруг:
 - Проверьте, чтобы поблизости не было людей, животных или других объектов, которые могут повлиять на вашу работу.
 - Чтобы исключить риск контакта вышеуказанных предметов с режущим оборудованием.
- Перед началом работы необходимо удалить с участка ветки, камни и т.д. Убедитесь, что в ножи не попали посторонние предметы, например, камни, корни и т.д. Это может затупить ножи и привести к искривлению вала.
- Пользуйтесь машиной только при дневном свете или при хорошем освещении.
- Никогда не поднимайте и не переносите газонокосилку при работающем двигателе. Чтобы поднять газонокосилку, отключите двигатель и отсоедините провод цепи зажигания от свечи зажигания.
- Не работайте с резчиком в плохих погодных условиях. Таких, как густой туман, сильный дождь, резкий ветер, сильный холод, и т.д. Работа в плохую погоду сильно утомляет и вызывает дополнительный риск, напр. от скользкого грунта или непредсказуемого направления падения дерева и т.д.
- Убедитесь, что вам возможно стоять стабильно. Проверьте, нет ли вокруг вас возможных помех и препятствий (корней, камней, веток, ям и т.д.) если вам вдруг будет нужно быстро переместиться. Будьте особенно внимательны при работе в склоне.
- Нельзя пользоваться газонокосилкой на поверхностях с уклоном, превышающим 15 градусов. При слишком большом наклоне топливо может вытекать
- При перемещении по участку, не подлежащему скашиванию, необходимо отключать двигатель. Например, дорожки, посыпанные гравием, камни, галька, асфальт и т.д.
- Запрещается на продолжительное время закреплять ручку тормоза при работающей машине.

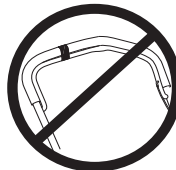

Соблюдайте вышеприведенные правила, но в тоже время не работайте в условиях, когда вы не сможете позвать на помощь при несчастном случае.

ИНСТРУКЦИЯ ПО ТЕХНИКЕ БЕЗОПАСНОСТИ

Базовая техника скашивания травы газона



ПРЕДУПРЕЖДЕНИЕ! Следите за тем, чтобы руки и ноги не попали на режущее оборудование при работающем двигателе.

Общие сведения

- Скашивание травы на склонах может быть опасным. Не используйте газонокосилку на очень крутых склонах.
- Нельзя пользоваться газонокосилкой на поверхностях с уклоном, превышающим 15 градусов. При слишком большом наклоне топливо может вытекать
- На склонах путь следует прокладывать под прямым углом к склону. Гораздо легче работать поперек склона, чем поднимаясь и опускаясь по склону.
- Перед началом работы необходимо удалить с участка ветки, камни и т.д.
- Никогда не поднимайте и не переносите газонокосилку при работающем двигателе. Чтобы поднять газонокосилку, отключите двигатель и отсоедините провод цепи зажигания от свечи зажигания.
- Убедитесь, что в ножи не попали посторонние предметы, например, камни, корни и т.д. Это может затупить ножи и привести к искривлению вала. При сгибании оси нарушается балансировка и увеличивается уровень вибрации, что может привести к снижению надежности крепежа деталей газонокосилки.

Если попадет посторонний предмет, или при сильной вибрации, немедленно остановите машину. Снимите свечной кабель со свечи. Проверьте нет ли на машине повреждений. При наличии повреждений, устраните их.

- Не скашивайте более 1/3 всей длины травы. Это касается, в первую очередь, засушливого времени года. Выполните первое скашивание на большей высоте. Затем проверьте результат и скосите траву до необходимого уровня. Если трава высока, передвигайте газонокосилку медленно и, при необходимости, используйте газонокосилку два раза.

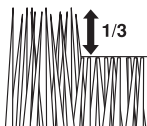

- Не бегайте с работающей газонокосилкой. При работе с газонокосилкой всегда ходите медленно.
- Не подстригайте газон во время движения в обратном направлении.

Высота стрижки

Отключите двигатель, прежде чем изменить высоту скашивания.

Высота среза регулируется с помощью пружины. Имеется 6 ступеней регулировки высоты среза.

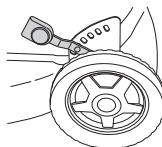

Не устанавливайте слишком низкий уровень, т.к. газонокосилка может соприкасаться с неровными поверхностями.

- Для увеличения высоты среза следует перевести рычаг влево и вперед.

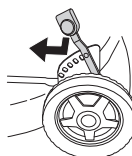

- Для уменьшения высоты среза следует перевести рычаг влево и назад.

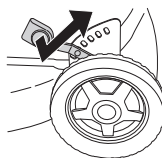

Устройства безопасности машины

В данном разделе рассматриваются различные защитные приспособления машины, их работа, и приведены основные принципы и правила, которые необходимо соблюдать для обеспечения безопасной работы. Для того чтобы найти, где расположены элементы и механизмы машины, см. раздел «Что есть что?».



ПРЕДУПРЕЖДЕНИЕ! Никогда не работайте с машиной с неисправными элементами защитного оборудования. Производите проверку и выполняйте все меры по обслуживанию, описанные в данном разделе. Если в результате этих проверок будут обнаружены неисправности, немедленно вызовите специалиста для ремонта.



ПРЕДУПРЕЖДЕНИЕ! Никогда не пользуйтесь машиной с дефектными элементами защиты. Постоянно проводите проверку, уход и обслуживание инструмента в соответствии с правилами, приведенными в данном разделе.

ИНСТРУКЦИЯ ПО ТЕХНИКЕ БЕЗОПАСНОСТИ

Крышка для ножей и защитная крышка

Крышка для ножей разработана для снижения вибрации и уменьшения риска получения порезов. Проверьте, чтобы приспособление для защиты правой руки не имело повреждений и таких видимых дефектов, как трещины.

Защитная крышка предназначена для снижения риска размождения, крышка также позволяет уловить порвавшийся приводной ремень. Проверьте, что защитная крышка не повреждена и хорошо закреплена.

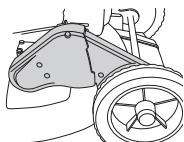

Рукоятка тормоза двигателя

Тормоз двигателя предназначен для остановки двигателя. При спуске рукоятки тормоза двигатель останавливается.

Порядок проверки функционирования тормоза:

Полностью открыть дроссельную заслонку и отпустить рукоятку рычага тормоза. Двигатель должен заглохнуть, и привод должен разъединиться.

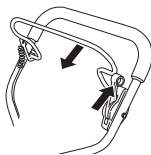

Тормоз двигателя необходимо настроить таким образом, чтобы двигатель останавливался в течение 3 секунд.

Система гашения вибрации

Ваша машина оснащена системой гашения вибрации на рукоятках, сконструированной для максимального удобного пользования без вибрирования машины.

Стальная труба руля газонокосилки и кожух резательного агрегата спроектированы так, чтобы минимизировать вибрацию от двигателя.

Система виброгашения машины снижает уровень вибрации передаваемый от двигателя или режущего оборудования на рукоятки.

LB448S, LB553S и На этой модели также имеются 4 успокоителя колебаний, насаженные на блок рулевой системы, чтобы еще больше уменьшить колебания.

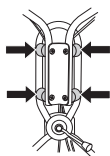

Проверьте ручки и виброгасящие элементы, чтобы они не были повреждены.



ПРЕДУПРЕЖДЕНИЕ! Длительное воздействие вибрации может привести к травме кровообращения или расстройствам нервной системы у людей с нарушенным кровообращением. В случае появления симптомов перегрузки от вибрации следует обратиться к врачу. Такими симптомами могут быть: онемение, потеря чувствительности, «щелчки», «колики», боли, слабость, изменение цвета и состояния кожи. Обычно подобные симптомы проявляются на пальцах, руках или запястьях.

Глушитель

Глушитель предназначен для снижения уровня шума и отвода в сторону от работающего человека выхлопных газов.



ПРЕДУПРЕЖДЕНИЕ! Выхлопные газы двигателя горячи и могут содержать искры, который могут стать причиной пожара. Поэтому машину никогда не следует запускать внутри помещения или рядом с легковоспламеняемым материалом. Во время работы глушитель очень сильно разогревается и остается горячим некоторое время спустя после выключения. Не прикасайтесь к глушителю пока он не остыл!

Никогда не используйте машину с дефектным глушителем.

Периодически проверяйте, чтобы глушитель был надежно закреплен на корпусе машины.

Пильный аппарат

Убедить, что в ножи не попали посторонние предметы, например, камни, корни и т.д. Это может затупить ножи и привести к искривлению вала.

Проверьте режущее оборудование на наличие повреждений или трещин. Поврежденное режущее оборудование следует обязательно заменить. Убедить, что ножи надежно установлены и сбалансированы.

Также необходимо убедиться, что винт ножа не поврежден, а вал двигателя не согнут.

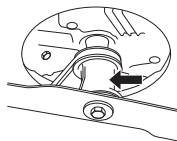

СБОРКА

Сборка руля

Соблюдайте осторожность, чтобы не повредить кабель при использовании рукоятки.

Верхняя часть руля прикреплена на отклонящем экране крепкой гайкой с ручкой. Не забудьте про шайбу между экраном и гайкой рычага управления.

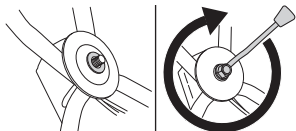

При необходимости руль можно слегка повернуть боком в сочленении руля управления. Руль можно устанавливать в различные положения, чтобы достигнуть наилучшего положения для работы, например, при скашивании травы рядом с изгородью или стеной здания.

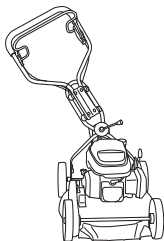

Руль можно также установить вертикально поворотом колес при помощи узла крепления на шасси



Регулировка троса сцепления

Тросик привода необходимо отрегулировать через первые 8 часов работы и в дальнейшем при необходимости.

Тросик отрегулирован надлежащим образом, когда кронштейн тросика выровнен с гайкой.

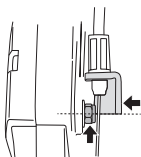

- Отрегулируйте тросик с помощью установочного винта. Поворачивайте винт по

или против часовой стрелки для увеличения или уменьшения длины тросика.

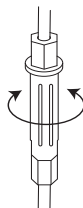

Демонтаж и сборка ножей



ПРЕДУПРЕЖДЕНИЕ! При ремонте режущего оборудования всегда одевайте крепкие рабочие перчатки. Ножи очень острые и ими всегда легко порезаться.

До проведения ремонта, очистки или обслуживания необходимо удалить провод цепи зажигания из свечи зажигания.

При обслуживании машины устанавливайте косилку свечой зажигания вверх.

Прежде чем положить газонокосилку в положение «на бок» слейте топливо из топливного бака.

Разборка

- Открутите винт, удерживая ножи.
- Снимите болт, пружинную шайбу и режущее устройство.

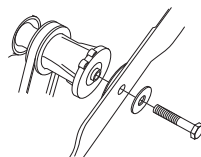

Сборка

- Поместите режущее устройство с фрикционной муфтой напротив кронштейна режущего устройства.

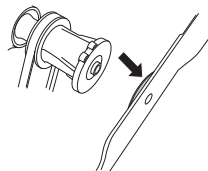

СБОРКА

- Убедитесь, что режущее устройство правильно отцентровано на валу.

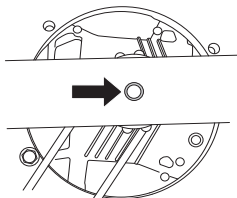

- Чтобы избежать вибрации, разместите режущее устройство косилки так, чтобы маркировку кронштейна режущего устройства можно было видеть на сторонах режущего устройства.

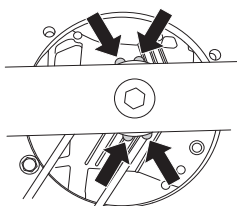

- Установите шайбу и затяните винт. Момент затяжки винта равен 45 - 60 Нм.



Сборка клиньев мульчирования

- Снимите свечной кабель со свечи.
- При обслуживании машины устанавливайте косилку свечой зажигания вверх.
- Насадите направляющие штифты в отверстия на кожухе режущего устройства.

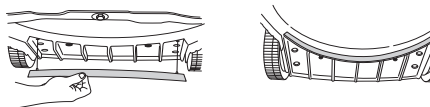

- Закрепите клинья мульчирования со стороны верха кожуха режательного устройства.

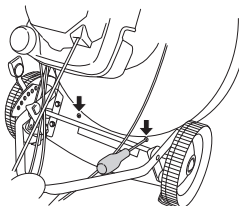

ЭКСПЛУАТАЦИЯ

Подготовка топливной смеси



ПРЕДУПРЕЖДЕНИЕ! При работе с топливом всегда следует заботиться о хорошей вентиляции.

Бензин

- Пользуйтесь высококачественным бензином, в том числе неэтилированным.
- Используйте низкооктановое топливо.
- Если машина не используется в течении длительного времени, топливо нужно слить, а топливный бак вымыть.

Масло для двигателя

Перед запуском газонокосилки проверьте уровень масла. Слишком низкий уровень масла может привести к серьезным повреждениям двигателя.

- Для получения лучших результатов и высокой работоспособности используйте масло для четырехтактных двигателей HUSQVARNA.
- Если такового не имеется, используйте другое масло для четырехтактных двигателей высокого качества. Для выбора масла следует обратиться к местному дилеру. Рекомендуется масло SAE 30.
- Никогда не применяйте масло для двухтактных двигателей.

Перед запуском газонокосилки проверьте уровень масла. Слишком низкий уровень масла может привести к серьезным повреждениям двигателя.

Уровень масла

При проверке уровня масла поставьте газонокосилку на ровную поверхность. Прежде чем открыть крышку маслозаправочного отверстия, убедитесь, что провод цепи зажигания снят со свечи зажигания.

Отвинтите крышку маслоразливной горловины, очистите щуп, расположенный на крышке, и вставьте крышку обратно без завинчивания. Проверьте уровень масла на щупе. При низком уровне масла залейте масло до верхнего уровня измерительного стержня.

Используйте только рекомендуемый тип масла. См. Раздел Технические характеристики.

Заправка



ПРЕДУПРЕЖДЕНИЕ! Для уменьшения риска возникновения пожара нужно учесть следующие меры предосторожности:

Не курите и не оставляйте теплых предметов вблизи топлива. Перед дозаправкой всегда остановите двигатель. При заправке крышку топливного бака следует открывать медленно, чтобы постепенно стравить избыточное давление. После заправки плотно затяните крышку топливного бака. Перед запуском всегда относите машину в сторону от места заправки.

Содержите в чистоте место вокруг заправочных крышек. Регулярно прочищайте топливный и масляный баки. Топливный фильтр следует менять как минимум один раз в год. Загрязнение баков приводит к сбоям в работе.

Перед пуском всегда следите за тем, чтобы машина была перенесена примерно на 3 м от места заправки.

Запуск и остановка



ПРЕДУПРЕЖДЕНИЕ! Перед запуском проследите за следующим:

Никогда не запускайте моторную пилу без шины пилы, цепи пилы и всех колпаков правильно установленных. Сцепление в противном случае может высвободиться и причинить травму.

Перед запуском всегда относите машину в сторону от места заправки.

Поставьте машину на устойчивую поверхность. Следите за тем, чтобы режущее оборудование не зацепило никакой предмет.

Позаботьтесь, чтобы в рабочей зоне не находилось людей и животных.

Убедитесь в правильной установке провода на свечи зажигания.

Запуск: Откройте кран регулирования поступления горючего.

Запуск

Левой рукой потяните рукоятку тормоза двигателя по направлению в верхней части рукоятки.

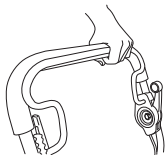

Ухватите ручку стартового шнура правой рукой и медленно потяните его, пока не почувствуете сопротивление (захваты вступают в действие), затем потяните шнур резким движением.

Никогда не накручивайте стартовый шнур вокруг руки.

Обратите внимание! Не вынимайте полностью шнур и не выпускайте ручки стартера при полностью вытянутом шнуре, это может привести к повреждению машины.

Работа

Для включения привода на колеса, потяните рычаг сцепления вперед.

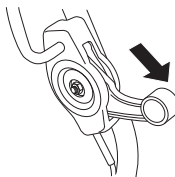

Останов

- Остановите двигатель, отпустив рукоятку тормоза двигателя. Привод также расцепляется при отпуске рукоятки тормозного рычага. Привод можно расцепить, чуть отпустив тормозную рукоятку.
- Закройте кран регулирования поступления горючего.

Техническое обслуживание



ПРЕДУПРЕЖДЕНИЕ! Перед чисткой, ремонтом или проверкой, убедитесь в том, что режущее оборудование остановилось. Снимите свечной кабель со свечи.

Помните, что настройка приводных ремней происходит в период первой приработки (5 ч) и может потребовать регулировки натяжения. См. инструкции:

Воздушный фильтр

Воздушный фильтр следует регулярно чистить от пыли и грязи для того, чтобы избежать следующих повреждений:

- Сбой в работе карбюратора
- Трудность запуска
- Падение мощности двигателя
- Напрасный износ частей двигателя
- Чрезмерный расход топлива

Фильтр следует чистить ежедневно или даже чаще, если воздух в зоне работы особо пыльный.

Воздушный фильтр демонтируется при снятой крышке воздушного фильтра. Нажмите защелки сверху крышки воздушного фильтра и снимите крышку.

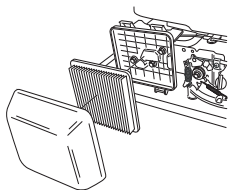

Снимите воздушный фильтр и убедитесь, что он не поврежден. Замените воздушный фильтр, если он поврежден.

Очистите фильтр, постукивая его о твердую поверхность и продувая снятым воздухом изнутри. Никогда не счищайте грязь. Если воздушный фильтр очень грязный, замените его.

Воздушный фильтр после эксплуатации в течение некоторого времени невозможно полностью вычистить. Поэтому его нужно периодически менять на новый. Поврежденный воздушный фильтр необходимо заменить.

При повторной сборке убедитесь, что фильтр загерметизирован в районе держателя фильтра.

Свеча зажигания



ПРЕДУПРЕЖДЕНИЕ! Во время работы глушитель очень сильно разогревается и остается горячим некоторое время спустя после выключения. Не прикасайтесь к глушителю пока он не остыл!

Если двигатель теряет мощность, плохо запускается, плохо: Прежде всего держит обороты холостого хода: прежде всего проверьте свечу зажигания. Если свеча грязная, прочистите ее и проверьте зазор электродов, 0,7-0,8 мм. Свечу нужно менять через месяц работы или при необходимости чаще.

Обратите внимание! Всегда используйте только указанный тип свечи! Применение несоответствующей модели может привести к серьезным повреждениям поршня/цилиндра.

Глушитель

Глушитель служит для снижения уровня шума и отвода раскаленных выхлопных газов от рабочего. Выхлопные газы очень горячие и могут содержать искры, что может привести к пожару при прямом попадании на сухой и воспламеняющийся материал.

Периодически проверяйте, чтобы глушитель был надежно закреплен на корпусе машины. Никогда не используйте машину с дефектным глушителем.

Нож



ПРЕДУПРЕЖДЕНИЕ! При ремонте режущего оборудования всегда одевайте крепкие рабочие перчатки. Ножи очень острые и ими всегда легко порезаться.

Сбалансированные и острые ножи необходимы для правильной работы газонокосилки. Для заточки и балансировки газонокосилки в мастерской по обслуживанию отверните винт, удерживающий ножи. Техническое обслуживание необходимо проводить не менее одного раза в год. Рекомендуется проводить техническое обслуживание по завершению сезона скашивания травы.

При замене режущего устройства или кронштейна режущего устройства, необходимо одновременно заменить болт режущего устройства, шайбу и муфту сцепления.

Момент затяжки винта при повторной установке ножей составляет 45 - 60 Нм. См. указания в разделе Сборка.

При попадании в ножи посторонних объектов, например, камней, корней и т.д. ножи аккуратно сдвигаются в сторону крепления. Таким образом обеспечивается небольшой, нормальный износ контактной поверхности крепления ножей. Это защитное устройство позволяет снизить риск искривления вала двигателя.

Замена масла

Моторное масло следует заменить в первый раз после 8 часов работы.

Замену масла необходимо производить каждый год или через каждые 25 часов работы.

При замене масла следуйте следующим инструкциям:

- Снимите свечной кабель со свечи.
- Опорожните топливный бак.
- Закройте кран регулирования поступления горячего.

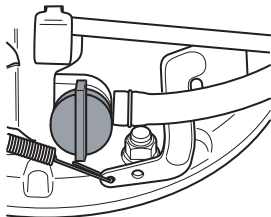

- Открутите крышку маслозаправочного отверстия.

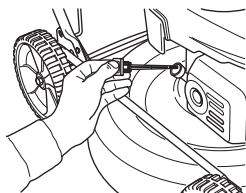

Подставьте подходящий сосуд для сбора масла.

- Слейте масло, опрокинув двигатель так, чтобы масло вытекало через наливную трубку.

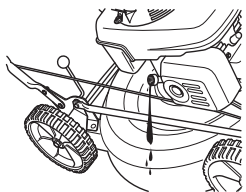

- При этом следует проконсультироваться на ближайшей заправочной станции, куда следует сдать лишнее масло для двигателя.
- Залейте новое моторное масло хорошего качества. См. Раздел Технические характеристики.
- Вставьте затем опять щуп, не ввинчивая его. С помощью измерительного стержня на крышке маслозаправочного отверстия измерьте уровень масла. При низком уровне

масла залейте масло до верхнего уровня измерительного стержня.

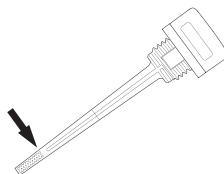

- Вставьте крышку маслозаправочного отверстия.

Привод и коробка передач

Убедитесь, что колеса и оси колес очищены от листьев, травы и т.д. Необходимо содержать коробку передач в чистоте.

- Снимите защитную крышку, вывернув болты.
- Очистите коробку передач щеткой. Убедитесь в отсутствии повреждений, например трещин, на приводном ремне и ременном шкиве.

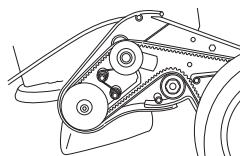

Замена и регулировка приводного ремня

- Снимите защитную крышку, вывернув болты.

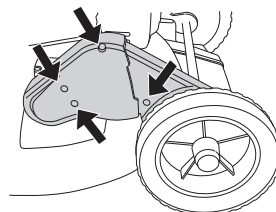

- Снимите колпак на переднем колесе коробки передач, аккуратно поддев отверткой. Открутите вагонный болт и снимите колесо.

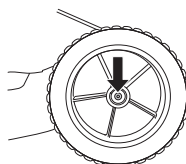

- Снимите ремень с ременного колеса. Убедитесь, что ременный шкив легко вращается на вале, сбрызните маслом с

ТЕХНИЧЕСКОЕ ОБСЛУЖИВАНИЕ

высокой проникающей способностью между и позади шкивов и смажьте вал.

- Наденьте новый ремень и убедитесь, что он правильно ложится перед регулировкой натяжения ремня.

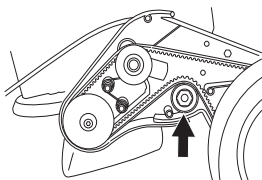

- Отрегулируйте натяжение ремня, перемещая шариковый подшипник вверх или вниз.

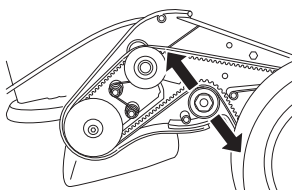

- Новый ремень растягивает и становится длиннее, поэтому после нескольких часов работы необходимо заново отрегулировать натяжение ремня.
- Закрепите кожух ремня и проверьте работу машины.

Замена и регулировка центрирующего ремня

Центрирующий ремень работает между коренным валом и коробкой передач.

- Снимите ножи. (только при замене ремня)
- Открутите регулировочные винты на несколько оборотов.

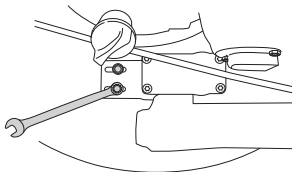

- Замените ремень новым и немного затяните регулировочные винты. (только при замене ремня)

- Отрегулируйте ремень, перемещая шестерню вперед или назад.

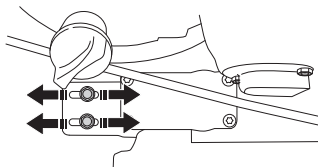

- Ремень должен быть натянут так, чтобы он мог смещаться на 6-10 мм к центру. Это соответствует приблизительно усилию в 3 кг. Для проверки используйте рыбацкие весы.

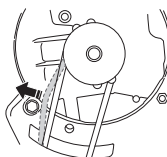

- Должным образом затяните регулировочные винты. (3 Nm)
- Проверьте работу привода, поскольку регулировка шестерни воздействует на натяжение ремня в коробке передач.

Чистка

Не используйте моечный агрегат высокого давления для чистки машины.

Запрещается сливать воду непосредственно на двигатель.

При чистке под кожухом режущего устройства поверните машину свечой зажигания вверх. Опорожните топливный бак.

Поиск неисправностей

Если двигатель не запускается, проверьте следующее:

- Замените топливо новым, чистым топливом.
- Убедитесь, что крышка топливного бака хорошо закручена.
- Проверьте, что тормоз двигателя правильно функционирует и не поврежден.
- Прочистите свечу зажигания. Проверьте зазор 0,7-0,8 мм.
- Проверьте воздушный фильтр и при необходимости прочистите его.
- Если двигатель не запускается после этих действий, свяжитесь с ближайшим уполномоченным сервисным агентом.
- Если кошение в результате не является удовлетворительным, и срез травы нечеткий, то следует заменить режущий инструмент.

Ниже приводятся некоторые общие инструкции по регламентному обслуживанию.

Ежедневное обслуживание

- 1 Проверьте, чтобы рукоятка тормоза двигателя правильно функционировала.
- 2 Очистите газонокосилку от листьев, травы и т.д.
- 3 Проверьте стартер и его шнур на предмет износа или повреждений. Прочистите жалюзи воздухозаборника на корпусе стартера.
- 4 Проверьте уровень масла.
- 5 Прочистите воздушный фильтр. В случае необходимости замените.
- 6 Проверьте затяжку гаек и болтов и подтяните в случае необходимости.
- 7 Проверьте режущее оборудование. Не пользуйтесь тупыми ножами, ножами с трещиной или поврежденными ножами.

Еженедельное обслуживание

- 1 Прочистите свечу зажигания. Проверьте зазор 0,7-0,8 мм.
- 2 Прочистите охлаждающие ребра цилиндра.

Ежемесячное обслуживание

- 1 Убедитесь, что приводной ремень не поврежден и на нем отсутствуют видимые дефекты.
- 2 Очистите коробку передач.
- 3 Осмотрите топливный фильтр и топливный шланг. Замените его в случае необходимости.
- 4 Промойте изнутри топливный бачок бензином.
- 5 Смажьте органы управления приводом.
- 6 Замените моторное масло.
- 7 Осмотрите тросик. См. указания в разделе Сборка.

ТЕХНИЧЕСКИЕ ХАРАКТЕРИСТИКИ

Технические характеристики

	LB448S	LB548S e	LB553S e
Двигатель			
Производитель двигателя	Honda	Honda	Honda
Объем цилиндра, см ³	160	160	160
Кол-во оборотов, грм	2900	2900	2900
Номинальная мощность электродвигателя, кВт (см. примечание 1)	2,4	2,8	2,8
Система зажигания			
Свеча зажигания	NGK - BPR6ES	NGK - BPR6ES	NGK - BPR6ES
Зазор электродов, мм	0,7 - 0,8	0,7 - 0,8	0,7 - 0,8
Система топлива / смазки			
Емкость топливного бака, литров	0,9	0,9	0,9
Емкость масляной системы, литров	0,55	0,55	0,55
Масло для двигателя	Эксплуатационная классификация SG - SH; SAE 10W -30	Эксплуатационная классификация SG - SH; SAE 10W -30	Эксплуатационная классификация SG - SH; SAE 10W -30
Вес			
Газонокосилка с пустыми контейнерами, кг	31	33	34
Эмиссия шума (См. Примечание 2)			
Уровень шума, измеренный дБ(А)	91	90	92
Уровень шума, гарантированный дБ(А)	93	92	93
Уровень шума (См. Примечание 3)			
Уровень воздействия шума на уши оператора, дБ(А)	79	77	79
Уровни вибрации (см. примечание 4)			
Уровень вибрации на ручке, м/сек 2	4,5	4,8	4,1
Пильный аппарат			
Система скашивания	BioClip	BioClip	BioClip
Высота стрижки	30-60	30-60	30-60
Ширина полосы стрижки, мм	48	48	53
Нож	Mulcher 48 cm	Mulcher 48 cm	Культиватор-рыхлитель, 53 см
Работа			
Скорость, км/ч	5	5	5

Примечание 1: Номинальная мощность указанного двигателя - это средняя полезная мощность типичного серийного двигателя (указанная в об/мин) для определенной модели двигателя, измеренная в соответствии со стандартом SAE J1349/ISO1585. Данные двигателей массового производства могут отличаться от этого значения. Фактическая выходная мощность двигателя, установленного на определенной машине, зависит от рабочей скорости, условий окружающей среды и других параметров.

Примечание 2: Шумовая эмиссия в окружающую среду измеряется как шумовой эффект (L_{WA}) согласно Директивы ЕС 2000/14/EG.

Примечание 3: Уровень шумового давления в соответствии с EN 836. Указанные данные об уровне шумового давления имеют типичный статистический разброс (стандартное отклонение) в 1,2 дБ (А).

Примечание 4: Уровень вибрации в соответствии с EN 836. Указанные данные об уровне вибрации имеют типичный статистический разброс (стандартное отклонение) 0,2 м/с²

ТЕХНИЧЕСКИЕ ХАРАКТЕРИСТИКИ

Гарантия ЕС о соответствии

(Только для Европы)

Husqvarna AB, SE-561 82 Huskvarna, Sveden, tel: +46-36-146500, заявляет с полной ответственностью, что газонокосилки Husqvarna LB448S, LB548S и LB553S и с серийными номерами 14XXXXX и далее, соответствуют требованиям ДИРЕКТИВЫ СОВЕТА:

от 17 мая 2006 года, "относится к механическому оборудованию" 2006/42/ЕС

от 15 декабря 2004 года об электромагнитной совместимости" 2004/108/ЕЕС.

от 8 мая 2000 года об эмиссии шума в окружающую среду" 2000/14/ЕГ.

Дополнительная информация по эмиссиям шума приведена в разделе Технические характеристики.

Были использованы следующие стандарты: EN 836, ISO 11094, EN 55012.

Зарегистрированная организация: 0404, SMP Svensk Maskinprovning AB, Box 7035, SE-750 07 Uppsala, представила отчеты о оценке соответствия согласно приложению VI к ДИРЕКТИВЕ СОВЕТА от 8 мая 2000 г. «об эмиссии шума в окружающую среду» 2000/14/ЕС.

Хускварна, 31 октября 2013 г.



Claes Losdal, Директор отдела разработок/Садовая техника
(Уполномоченный представитель Husqvarna AB и ответственный за техническую документацию.)

ОБЯСНЕНИЕ НА УСЛОВНИТЕ ОБОЗНАЧЕНИЯ

Условни обозначения на машината:

ПРЕДУПРЕЖДЕНИЕ! Машината може да се окаже опасен инструмент ако се използва неправилно или безгрижно, което може да доведе до сериозно или фатално нараняване на оператора или други лица.

Преди да започнете работа с машината прочетете внимателно ръководството за експлоатация и се убедете, че го разбирате правилно.

Пазете се от отскачащи предмети и рикшети.

В зоната на работа не бива да има външни хора.

Предотвратете нежелано стартиране, като извадите запалителния кабел от запалителната свещ.

Предупреждение: въртящ се резец. Осигурете пространство около ръцете и краката си.

Уверете се, че ръцете ви и краката ви не се доближават до режещото оборудване когато двигателят работи.

Тази продукт отговаря на изискванията на валидните ЕО директиви.

Шумови емисии в околната среда съгласно директивата на Европейската Общност. Емисията от машината е посочена в раздел Технически характеристики и върху лепенката.



Обяснение на нивата на предупреждения Тези предупреждения са степенувани в три нива. **ПРЕДУПРЕЖДЕНИЕ!**



ПРЕДУПРЕЖДЕНИЕ! Използва се, ако има риск от сериозно нараняване или смърт за оператора или вреда за заобикалящата среда, ако инструкциите в ръководството не се спазват.

ВНИМАНИЕ!



ВНИМАНИЕ! Използва се, ако има риск от нараняване на оператора или вреда за заобикалящата среда, ако инструкциите в ръководството не се спазват.

ИЗВЕСТИЕ!

ИЗВЕСТИЕ! Използва се, ако има риск повреди в материалите или машината, ако инструкциите в ръководството не се спазват.

Действия преди използване на нова косачка

- Прочетете внимателно ръководството за експлоатация.
- Проверете монтажа и регулировката на режещото оборудване. Виж указанията в раздел Монтиране
- Заредете двигателя с гориво и масло. С машината се доставя съд, съдържащ достатъчно количество масло. Вижте инструкциите под заглавието Зареждане с гориво*.



ПРЕДУПРЕЖДЕНИЕ! При никакви обстоятелства не бива да се внасят изменения в първоначалната конструкция на машината без разрешение на производителя. Ползвайте само оригинални приспособления. Неразрешени изменения и/или приспособления биха могли да предизвикат сериозни травми или смъртни случаи на оператора или други лица.



ПРЕДУПРЕЖДЕНИЕ! Непредпазливото или неправилно боравене с косачката е опасно и може да доведе до сериозни и дори смъртоносни травми. От изключителна важност е да прочетете и разберете съдържанието на тази инструкция за експлоатация.



ПРЕДУПРЕЖДЕНИЕ! Продължителното вдишване на отработени газове от двигателя може да е опасно за здравето.

Husqvarna AB непрестанно усъвършенствува своите продукти и поради това си запазва правото да променя примерно оформянето им, външния им вид и др. без предварително уведомление.

СЪДЪРЖАНИЕ

Съдържание

ОБЯСНЕНИЕ НА УСЛОВНИТЕ ОБОЗНАЧЕНИЯ	
Условни обозначения на машината:	20
Обяснение на нивата на предупреждение	20
Действия преди използване на нова косачка	
СЪДЪРЖАНИЕ	20
Съдържание	21
КАКВО - КЪДЕ?	
Какво се намира върху косачката?	22
Какво се намира върху косачката?	23
ИНСТРУКЦИИ ПО ТЕХНИКАТА ЗА БЕЗОПАСНОСТ	
Лична безопасност	24
Основни предпазни мерки по техниката за безопасност	24
Основни указания за работа	25
Защитното оборудване на машината	27
МОНТИРАНЕ	
Монтиране на управлението	29
Регулиране на кабела на съединителя ...	29
Разглобяване и монтиране на резеца	29
Сглобяване на приставките за наторяване	30
ЕКСПЛОАТАЦИЯ	
Горивна смес	31
ЕКСПЛОАТАЦИЯ	
Стартиране и изключване	31
ПОДДРЪЖКА	
Поддръжка	33
Въздушен филтър	33
Запалителна свещ	33
Ауспух	33
Нож	33
Смяна на маслото	34
Задвижване и скоростна кутия	34
Почистване	35
Намиране и отстраняване на неизправности	
Всекидневно обслужване	36
Седмично обслужване	36
Месечно обслужване	36
ТЕХНИЧЕСКИ ХАРАКТЕРИСТИКИ	
Технически характеристики	37
ЕО-уверение за съответствие	38

КАКВО - КЪДЕ?

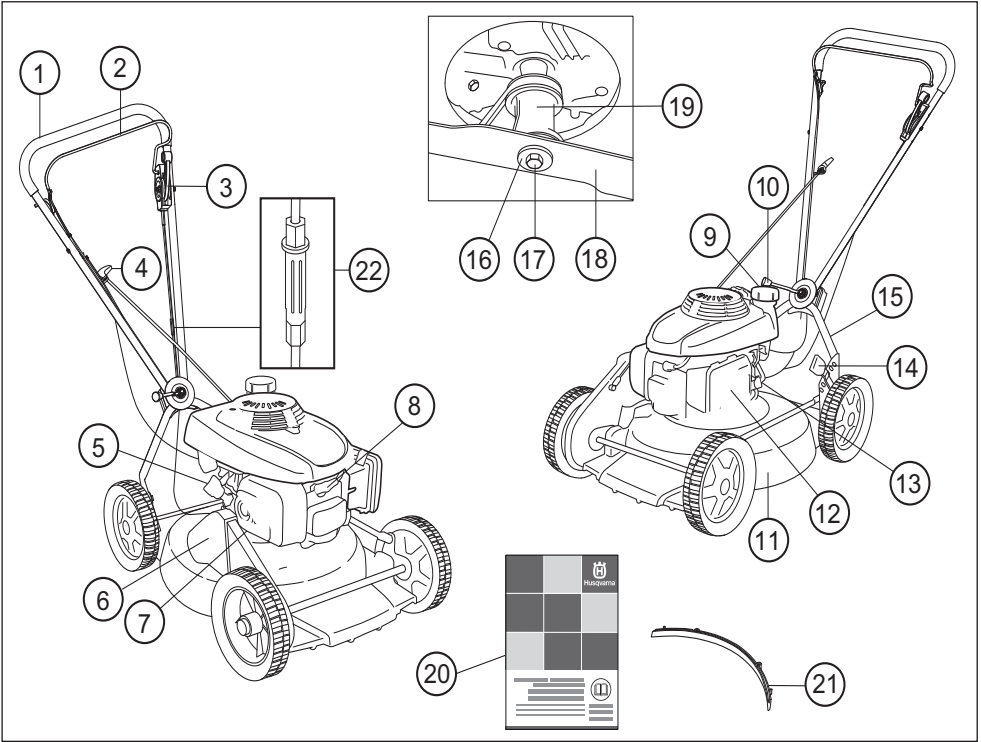

Какво се намира върху косачката? LB448S

- | | |
|--------------------------------------|--|
| 1 Дръжка/управление | 12 Въздушен филтър |
| 2 Ръчка за спирачката на двигателя | 13 Кран за гориво |
| 3 Лост на съединителя | 14 Управление на височината на рязане |
| 4 Дръжка на стартера | 15 Долна ръкохватка |
| 5 Резервоар за масло | 16 Пружинна шайба |
| 6 Предпазител на ремъка | 17 Болт на резеца |
| 7 Ауспук | 18 Резец/режещо оборудване |
| 8 Запалителна свещ | 19 Скоба на резеца |
| 9 Горивен резервоар | 20 Ръководство за експлоатация |
| 10 Ръкохватка за регулиране на ъгъла | 21 Щифт за мулчиране |
| 11 Капак срещу порязване | 22 Регулиране на кабеля на съединителя |

КАКВО - КЪДЕ?

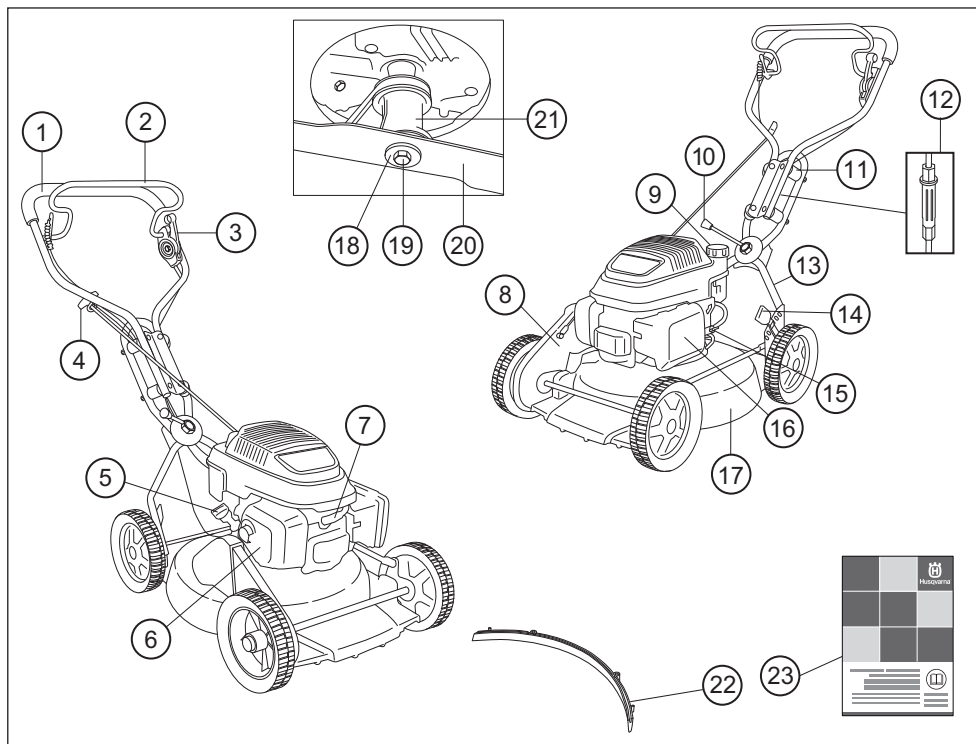

Какво се намира върху косачката? LB548S e, LB553S e

- | | |
|--|---------------------------------------|
| 1 Дръжка/управление | 13 Долна ръкохватка |
| 2 Ръчка за спирачката на двигателя | 14 Управление на височината на рязане |
| 3 Лост на съединителя | 15 Кран за гориво |
| 4 Дръжка на стартера | 16 Въздушен филтър |
| 5 Резервоар за масло | 17 Капак срещу порязване |
| 6 Ауспух | 18 Пружинна шайба |
| 7 Запалителна свещ | 19 Болт на резеца |
| 8 Предпазител на ремъка | 20 Резец/режещо оборудване |
| 9 Горивен резервоар | 21 Скоба на резеца |
| 10 Ръкохватка за регулиране на ъгъла | 22 Щифт за мулчиране |
| 11 Амортизатор на колебания | 23 Ръководство за експлоатация |
| 12 Регулиране на кабела на съединителя | |

ИНСТРУКЦИИ ПО ТЕХНИКАТА ЗА БЕЗОПАСНОСТ

Лична безопасност



ПРЕДУПРЕЖДЕНИЕ! При работа с машината трябва винаги да използвате лична защитна екипировка.

- При нужда трябва да се носят ръкавици, например при монтаж, оглед или почистване на режещите приспособления.
- Използвайте винаги дълги панталони от здрав плат. Не носете къси панталони, сандали и не работете боси.
- Носете корави ботуши или обувки, които не се хлъзгат.

Облеклото като цяло следва да е прилепнало до тялото, без това да ограничава движенията.

Основни предпазни мерки по техниката за безопасност

- Косачката е създадена само за косене на морави. Единствените приспособления, които можете да използвате с този двигател, са резците, препоръчани от нас в главата г "Технически характеристики".
- Не работете никога с машината, ако сте уморени, или сте употребили алкохол или лекарства, които повлияват зрението, съобразителността и координацията на движенията.



ПРЕДУПРЕЖДЕНИЕ! Работата на двигател в затворено или лошо проветрявано помещение може да доведе до смърт поради задушаване или отравяне с въглероден окис.



ПРЕДУПРЕЖДЕНИЕ! Тази машина създава електромагнитно поле по време на работа. При някои обстоятелства това поле може да интерферира с активни или пасивни медицински имплантанти. За да намалите риска от сериозно или фатално нараняване, ние препоръчваме лицата с медицински имплантанти да се консултират с лекаря си и производителя на медицинския имплантант, преди да започнат да работят с тази машина.

- При работа с машината трябва винаги да използвате лична защитна екипировка. Вижте инструкциите в раздела г "Лична защита".
- Никога не използвайте машина с изменения в оригиналната първоначална конструкция. Използвайте само оригинални резервни части.

- Забранено е използването на каквито и да е спомагателни приспособления, освен препоръчаните в това ръководство за експлоатация. Вижте указанията в разделите Режещо оборудване и Технически характеристики.

- Никога не използвайте машина, която е неизправна. Извършвайте описаните в това ръководство за експлоатация редовни проверки за безопасност, поддръжка и сервиз. Определени операции по поддръжката и сервиза се извършват единствено от квалифицирани специалисти. Вижте указанията в раздел "Поддръжка".

Преди всяка употреба:

- 1 Проверете дали спирачката на двигателя работи правилно и не е повредена. Вижте инструкциите в раздела г "Проверка на спирачния ефект".
- 2 Проверете дали всички ръчки и контроли са без повреда и не са изцапани с масло.
- 3 Убедете се, че антивибрационната система действа и не е повредена.
- 4 Убедете се, че ауспухът е закрепен здраво и не е повреден.
- 5 Проверете дали всички части на косачката са правилно затегнати и че не са повредени или липсват.
- 6 Проверете, че резецът не е повреден или напукан. При необходимост подменете резеца.
- 7 Почистете въздушния филтър. Подменете го в случай на необходимост.

Стартиране



ПРЕДУПРЕЖДЕНИЕ! Продължителното вдишване на отработени газове от двигателя може да е опасно за здравето.

- Никога не стартирайте косачката, освен ако резците и всички капаци са правилно поставени.
- Машината не бива да се стартира в помещение. Отработените газове могат да бъдат опасни при вдишване.
- Убедете се, че наблизо няма хора или животни, които могат да влязат в допир с режещото оборудване.
- Поставете косачката на стабилна, плоска повърхност и я стартирайте. Уверете се, че резецът не може да влезе в контакт със земята или други обекти.
- Не бива никога да навивате стартерния шнур около ръката си.

Вижте инструкциите в раздел Стартиране и изключване.

ИНСТРУКЦИИ ПО ТЕХНИКАТА ЗА БЕЗОПАСНОСТ

Безопасност при боравене с гориво

(Зареждане с гориво/Съхраняване).



ПРЕДУПРЕЖДЕНИЕ! Горивото и горивните пари са силно възпламеними. Бъдете предпазливи при работа с горивото и моторното масло. Помнете, че има опасност от пожар, взривове и вдишване на пари.

- Никога не зареждайте гориво при включен двигател на машината.
- При зареждане на гориво или масло трябва винаги да се осигурява адекватна вентилация.
- Преди да стартирате машината я пренесете най-малко на 3м разстояние от мястото на зареждане с гориво.
- Никога не стартирайте машината:
1Ако сте разлели гориво или моторно масло върху машината. Изтрийте разлялото се гориво или масло и оставете остатъците от горивото да се изпарят.
2Ако разлеете гориво или моторно масло върху себе си или дрехите си. Сменете дрехите си.
3Ако машината има теч на гориво. Проверявайте редовно за течове от капака и маркучите за горивото.

Транспорт и съхранение

- Резервоарите за гориво и моторно масло трябва да бъдат изпразвани преди дълги периоди на съхранение без използване или при транспортиране на косачката. Попитайте в местната бензиностанция къде можете да изхвърлите излишъка от гориво и моторно масло.
- Винаги съхранявайте косачката и горивото така, че да няма опасност евентуален теч или изпарения да влязат в контакт с искри или открит огън. Например, електрически машини, електрически мотори, релета/ключове, бойлери и други подобни.
- Горивото трябва винаги да се съхранява в предназначени и одобрени за тази цел туби.

Основни указания за работа



ПРЕДУПРЕЖДЕНИЕ! В този раздел са описани основните инструкции по техника за безопасност при работа с косачката. Тази информация не може да замени професионалната квалификация и опит на един специалист. Ако се окажете в ситуация, в която чувствате неувереност за това как да постъпите, преустановете работата и се посъветвайте със специалист. Свържете се с вашия дилър, сервизен агент или с опитен потребител на косачки. Избягвайте използване, за което се чувствате недостатъчно квалифицирани.

Основни правила за безопасност

- Огледайте се:
 - Убедете се, че наблизо няма хора, животни или други обекти, които могат да попречат на работата ви.
 - За да се уверите, че нищо от горните не може да влезе в контакт с рещещото оборудване.
- Клонове, вейки, камъни и други трябва да бъдат премахнати от моравата, преди да започнете да косите. Уверете се, че резецът няма да удари други обекти, като например камъни, корени или други. Това може да затъпи резеца и да огъне двусекционния вал на двигателя.
- Използвайте машината само на дневна светлина или на места с добро осветление.
- Никога не вдигайте или носете косачката, докато двигателят работи. Ако се налага да вдигнете косачката, първо изключете двигателя и изключете кабела за запалването от запалителната свещ.
- Не работете при лоши климатични условия. Например при пълтна мъгла, силен дъжд, силен вятър, силен студ и т.н. Работата в лошо време е изморителна и може да доведе до опасни ситуации, като например хлъзгавост.
- Погрижете се да можете да стоите и да се предвижвате безопасно. Проверете за евентуални препятствия при неочаквано предвижване (корени, камъни, храсти, канавки и т.н.). Бъдете много предпазливи при работете в неравен терен.
- Косачката не бива да се използва на склонове, с наклон по-голям от 15 градуса. Прекалено наклонените склонове могат да предизвикат изтичане на гориво

ИНСТРУКЦИИ ПО ТЕХНИКАТА ЗА БЕЗОПАСНОСТ

- Двигателят трябва да бъде изключен, когато се придвижвате през повърхност, която няма да бъде косена. Например, пътеки с чакъл, камък, речни камъни, асфалт и др.
- Ръчката за спирачката никога не бива да бъде перманентно застопорена, докато машината работи.

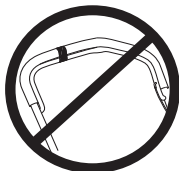

Спазвайте посочените по-горе инструкции, но не работете с косачка в ситуация, при която нямате възможност да повикате помощ в случай на злополука.

Основна техника на косене



ПРЕДУПРЕЖДЕНИЕ! Уверете се, че ръцете ви и краката ви не се доближават до режещото оборудване когато двигателят работи.

Основни принципи

- Косенето по склон може да бъде опасно. Не използвайте косачката на много стръмни склонове.
- Косачката не бива да се използва на склонове, с наклон по-голям от 15 градуса. Прекалено наклонените склонове могат да предизвикат изтичане на гориво
- В наклонен терен следва проходната пътека да се прокара непряко на склона. Значително по-лесно е да се движите на пряко на склона, отколкото да се изкачвате и слизате по склона.
- Клонове, вейки, камъни и други трябва да бъдат премахнати от моравата, преди да започнете да косите.
- Никога не вдигайте или носете косачката, докато двигателят работи. Ако се налага да вдигнете косачката, първо изключете двигателя и изключете кабела за запалването от запалителната свещ.
- Уверете се, че резецът няма да удари други обекти, като например камъни, корени или други. Това може да затъпи резеца и да огъне двусекционния вал на двигателя. Ако е огънат, оста може да причини дисбаланс и силни вибрации, което да доведе до голям риск за освобождаване на резеца.

Ако някакъв страничен обект бъде ударен или се получат вибрации, веднага спрете машината. Разкачете HT-кабела от запалителната свещ. Проверете машината дали не е повредена. Поправете всяка повреда.

- Никога не косете повече от 1/3 от дължината на тревата. Това се отнася особено за сухи периоди. Първо косете при височина на рязане, зададена на висока. След това проверете резултата и намалете до съответната височина. Ако тревата е много дълга, карайте бавно и – ако е необходимо – окосете два пъти.

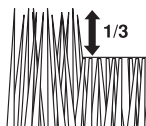

- Никога не тичайте с машината, докато тя работи. Винаги трябва да вървите с косачката.
- Не косете тревната площ, вървейки назад.

Височина на рязане

Изключете двигателя, преди да промените височината на рязане.

Регулирането на височината на рязане се извършва посредством пружина. Височината на рязане може да бъде нагласяна в 6 различни степени.

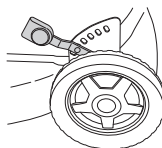

Не задавайте височината на рязане твърде ниско, тъй като има риск резците да попаднат на склонове с неравности.

- За да увеличите височината на рязане, преместете лоста наляво и след това напред.

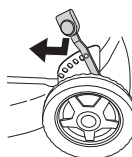

ИНСТРУКЦИИ ПО ТЕХНИКАТА ЗА БЕЗОПАСНОСТ

- За да намалите височината на рязане, преместете лоста наляво и след това назад.

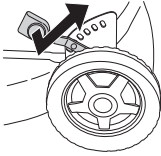

Защитното оборудване на машината

В този раздел са описани различните защитни устройства на машината, тяхното действие, както и начинът за извършване на преглед и поддръжка за да се гарантира безопасността при работа. Виж раздел Какво - къде?, в който е посочено къде тези устройства се намират на вашата машина.



ПРЕДУПРЕЖДЕНИЕ! Не използвайте никога машина с неизправно защитно оборудване. Проверките и поддръжката следва да се извършват съгласно указанията в този раздел. Ако машината ви не издържи на някоя от изброените проверки, следва да се свържете със сервиза си за извършване на ремонт.



ПРЕДУПРЕЖДЕНИЕ! Никога не използвайте машината с неизправно защитно оборудване. Придържайте се към описаните в този раздел инструкции за преглед, поддръжка и сервиз.

Капак срещу порязване и защитен капак

Капакът срещу порязване е създаден да намалява вибрациите и да намали риска от порязвания. Уверете се, че капакът срещу порязване не е повреден и че няма видими дефекти, като например пукнатини в материала.

Защитният капак е създаден за намаляване на риска от наранявания при инцидент и за хващане на задвижващия ремък при счупване. Проверете дали защитният капак е в изправност и правилно поставен.

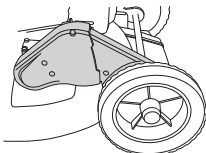

Ръчка за спирачката на двигателя

Спирачката на двигателя е създадена да спира двигателя. Когато ръчката за спирачката на двигателя бъде пусната, той трябва да спре.

Проверете спирачката на двигателя по следния начин:

Подайте пълна газ и след това пуснете ръчката за спирачката. Електродвигателят трябва да спре, а предавката да се изключи.

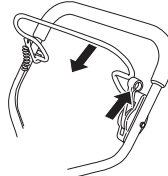

Спирачката на двигателя трябва винаги да бъде настройвана така, че двигателят да спира в рамките на 3 секунди.

Антивибрационна система

Вашата машина е снабдена с антивибрационна система, свеща до минимум вибрацията и облекчаваща работата.

Стоманената тръба на системата за управление и капакът на режещите части са проектирани така, че да намаляват вибрациите от двигателя.

Антивибрационната система на машината намалява вибрацията, предаваща се от двигателя/режещото оборудване върху ръкохватката на машината.

LB448S, LB553S е Този модел има също 4 заглушителя на вибрациите, монтирани на устройството за управление, за допълнително намаляване на вибрациите.

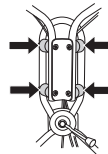

ИНСТРУКЦИИ ПО ТЕХНИКАТА ЗА БЕЗОПАСНОСТ

Уверете се, че ръкохватките и елементите на антивибрационната система не са повредени.



ПРЕДУПРЕЖДЕНИЕ! Прекомерно излагане на вибрации може да доведе до поражения върху кръвоносни съдове и нервната система на хора със смущения в кръвообращението. Обърнете се към лекар когато появят симптоми, които могат да са резултат от вибрации. Такива симптоми са например: изтръпване, загуба на чувствителност, "иглички", "бодени", болки, физическо отпускане, промяна на цвета или състоянието на кожата. Тези симптоми се появяват обикновено на пръстите, ръцете и китките.

Ауспух

Ауспухът свежда до минимум равнището на шума и насочва отработените газове встрани от работещия.



ПРЕДУПРЕЖДЕНИЕ! Отработените газове от двигателя са горещи и в тях могат да съдържат искри, които да предизвикат пожар. Не стартирайте никога машината в помещение или близо до горивни материали! По време на работа, както и известно време след това ауспухът е много горещ. Не се допирайте до ауспухът, когато той е нагорещен!

Никога не използвайте машина с повреден ауспух.

Проверявайте редовно надеждността на закрепването на ауспухът към машината.

Режещо оборудване

Уверете се, че резецът няма да удари други обекти, като например камъни, корени или други. Това може да затъпи резаца и да огъне двусекционния вал на двигателя.

Проверявайте режещото оборудване за повреди и образували се пукнатини. Повредено режещо оборудване подлежи винаги на подмяна. Винаги проверявайте дали резецът е добре поставен и правилно балансиран.

Също така проверявайте болта на резаца за повреди и двусекционния вал за огъвания.

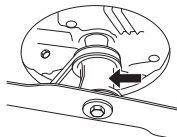

МОНТИРАНЕ

Монтиране на управлението

Внимавайте да не нараните кабелите и жиците, когато прегъвате управлението.

Горната част на ръкохватката е прикрепена посредством стабилна захваща гайка към отражателната плоча. Не забравяйте шайбата между плочата и захващащата гайка.

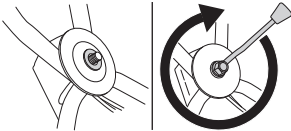

Ако е необходимо, ръкохватката може да бъде завъртяна настрани, благодарение на шарнирното съединение. Ръкохватката може да бъде настроена на различни позиции за постигане на най-добра позиция за управление, напр. при косене в близост до жив плет или стена на къща.

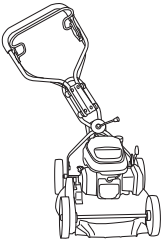

Ръкохватката също така може да се регулира вертикално, посредством въртене на колелата чрез съединението към шасито



Регулиране на кабела на съединителя

Жилото на съединителя трябва да се регулира след първите 8 часа работа, а в последствие при необходимост.

Жилото е правилно регулирано, когато скобата му е подравнена с гайката.

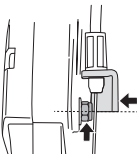

- Регулирайте жилото на съединителя с помощта на регулировъчния винт. Отвийте винта по посока на часовниковата стрелка или обратно за удължаване или скъсяване на жилото.

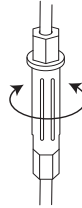

Разглобяване и монтиране на резеца



ПРЕДУПРЕЖДЕНИЕ! Винаги носете ръкавици за тежки условия, когато обслужвате и поддържате режещото оборудване. Резците са много остри и лесно могат да настъпят порязвания.

Кабелът за запалването винаги трябва да бъде премахван от запалителната свещ преди работа по ремонт, почистване или по поддръжката.

При обслужване на машината поставете ножа със запалителната свещ нагоре.

Винаги изпразвайте резервоара за гориво, преди да поставите косачката настрани.

Демонтиране

- Развийте болта, който държи резеца.
- Отстранете винта, пружинната шайба и ножа.

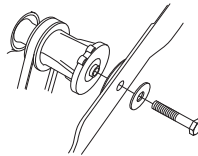

Монтиране

- Поставете острието заедно с фрикционната шайба към скобата на острието.

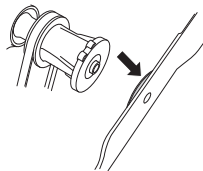

МОНТИРАНЕ

- Уверете се, че острието е центрирано правилно спрямо вала.

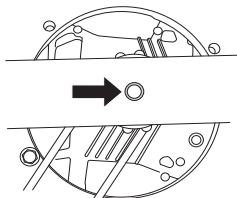

- За да избегнете вибрации, поставете острието на косачката така, че маркировката на скобата ѝ да може да се вижда отстрани.

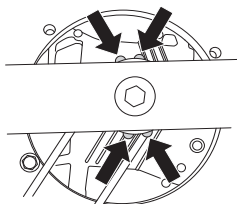

- Поставете шайбата и затегнете правилно болта. Болтът трябва да бъде затегнат с въртящ момент 45 - 60 Nm.



Сглобяване на приставките за наторяване

- Разкачете HT-кабела от запалителната свещ.
- При обслужване на машината поставете ножа със запалителната свещ нагоре.
- Поставете направляващите щифтове в отворите на капака на ножа.

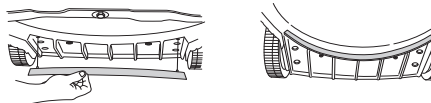

- Прикрепете приставките към горната част на капака на ножа.

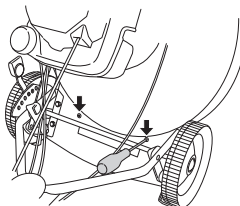

Горивна смес



ПРЕДУПРЕЖДЕНИЕ! При работа с горивото трябва винаги да се осигурява добра вентилация.

Бензин

- Ползвайте с висококачествен безоловен или оловен бензин.
- Използвайте гориво с ниско октаново число.
- Ако продължителен период не използвате машината, горивният резервоар трябва да бъде изпразнен и почистен.

ДВИГАТЕЛНО МАСЛО

Проверете нивото на маслото, преди да стартирате косачката. Твърде ниско ниво на маслото може да причини сериозни щети на двигателя.

- За най-добри резултати и функциониране използвайте четиритактово масло HUSQVARNA.
- Ако не се предлага четиритактово масло HUSQVARNA, можете да използвате друго четиритактово масло с високо качество. Свържете се с вашия дистрибутор, когато избирате маслото. Като цяло се препоръчва SAE 30.
- Никога не използвайте масло предназначено за двутактови двигатели.

Проверете нивото на маслото, преди да стартирате косачката. Твърде ниско ниво на маслото може да причини сериозни щети на двигателя.

Ниво на маслото

Косачката трябва да седи на плоска повърхност, когато проверявате нивото на маслото. Уверете се, че кабелът на запалване е премахнат от запалителната свещ, преди да отворите капачката на резервоара с масло.

Развийте капачката за пълнене на маслото, почистете пръчката за мерене на нивото на маслото, монтирана към капачката, и поставете обратно капачката без да я завивате. Проверете нивото на маслото по пръчката. Ако нивото на маслото е ниско, допълнете го с моторно масло до горното ниво на мерителната пръчка.

Използвайте само препоръчано двигателно масло. Виж раздел Технически характеристики.

Зареждане с гориво



ПРЕДУПРЕЖДЕНИЕ! Спазването на следните предпазни мерки намалява опасността от пожар:

Не бива да се пуши и да се държат до горивото горещи предмети. Никога не зареждайте гориво при включен двигател. Отворете внимателно капака на горивния резервоар за да се отстранят евентуално свръхналягане. След зареждането с гориво грижливо завинтете капака на горивния резервоар. Преди да стартирате машината, винаги трябва да я премествате настрана от мястото, където е била заредена с гориво и където държите горивото.

Почиствайте около капачките за гориво. Почиствайте редовно резервоарите за гориво и масло. Филтърът за горивото трябва да се подменя най-малко веднъж годишно. Замърсяването на резервоарите води до повреда.

Винаги придвижвайте машината приблизително на 3 метра от района за зареждане преди да запалите двигателя.

Стартиране и изключване



ПРЕДУПРЕЖДЕНИЕ! Преди стартиране обърнете внимание на следното:

Не стартирайте косачка, освен ако резецът и всички капаци са поставени правилно. В противен случай резецът може да се разхлаби и да предизвика травми.

Преди да стартирате машината, винаги трябва да я премествате настрана от мястото, където е била заредена с гориво и където държите горивото.

Поставете машината върху здрава основа. Уверете се, че рещещото оборудване не се допира до други предмети.

В зоната на работа не бива да има външни хора.

Уверете се, че кабелът за запалването е правилно поставен в запалителната свещ.

Стартиране: Отворете крана за гориво.

ЕКСПЛОАТАЦИЯ

Стартиране

Дръпнете дръжката на спирачката на двигателя срещу горното управление с лявата си ръка.

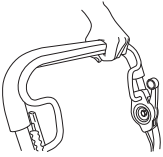

Хванете дръжката на стартера и изтеглете бавно стартерния шнур с дясната ръка до положение, когато усетите съпротива (зъбците на стартера зацепват), след което издърпвате шнура с бързи и силни движения.

Не бива никога да навивате стартерния шнур около ръката си.

ВНИМАНИЕ! Не бива да се издърпва изцяло стартовото въже и да се отпуска дръжката на стартера при напълно изтеглено положение. Това може да повреди машината.

Задвижване

За да зацепи предавката, натиснете лоста на съединителя напред.

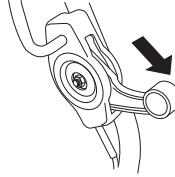

Изключване

- Спрете двигателя, като отпуснете дръжката на спирачката на двигателя. Предавката се изключва също и когато освободите ръкохватката на спирачката. Само задвижването може да бъде изключено при леко отпускане на спирачния лост.
- Затворете крана за гориво.

Поддръжка



ПРЕДУПРЕЖДЕНИЕ! Преди почистване, ремонт или преглед трябва да се убедите, че режещото оборудване не се движи. Извадете кабела за свещта от запалителната свещ.

Имайте предвид, че задвижващите ремъци ще се нагласят през първия пусков период (5 часа) и е възможно да възникне необходимост от регулиране на обтягането. Вижте инструкциите:

Въздушен филтър

Въздушният филтър трябва да се почиства редовно от прах и замърсявания за да се избегнат:

- Нарушения в работата на карбуратора
- Проблеми при стартиране
- Намаляване на мощността
- Ненужно износване на частите на двигателя
- Твърде голям разход на гориво.

Въздушният филтър следва да се почиства ежедневно или при по-тежки условия и по-често.

Демонтажът на въздушния филтър се извършва след повдигане на капака на филтъра. Натиснете захващащите скоби в горната част на капака за филтъра и го свалете.

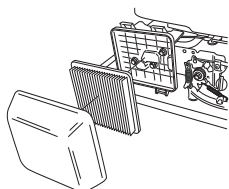

Свалете въздушния филтър и проверете да няма повреди. Подменете го с нов въздушен филтър, ако подозирате, че може да е дефектен.

Почистете филтъра чрез внимателно изтупване по твърда повърхност и го продухайте със сгъстен въздух отвътре. Никога не четкайте замърсяванията. Сменете въздушния филтър, ако е твърде замърсен.

Въздушен филтър, използван дълго време, не може да се почисти напълно. Ето защо на определени интервали от време той трябва да се подменя с нов. Повреден въздушен филтър трябва да бъде непременно сменен.

Когато го монтирате отново, проверете дали филтърът приляга плтно към държателя на филтъра.

Запалителна свещ



ПРЕДУПРЕЖДЕНИЕ! По време на работа, както и известно време след това ауспухът е много горещ. Не се допирайте до ауспухът, когато той е нагорещен!

Ако двигателят работи с ниска мощност, машината се стартира трудно и работи лошо на празен ход: трябва преди всичко да проверите запалителната свещ. Ако запалителната свещ е замърсена, тя трябва да се почисти и да се провери хлабината между електродите да е 0,7-0,8 мм. Запалителната свещ трябва да се подменя след около един месец или дори по-често, ако това се налага.

ВНИМАНИЕ! Използвайте винаги запалителните свещи от препоръчания вид! Използуването на погрешен тип свещи може да предизвика сериозни повреди на буталото/цилиндъра.

Ауспух

Ауспухът е предназначен за намаляване равнището на шума и насочване на отработените газове встрани от оператора. Отработените газове са нагreti и могат да съдържат искри, които да предизвикат пожар, кагато попаднат върху сух и горлив материал.

Проверявайте редовно надеждността на закрепването на ауспухът към машината. Никога не използвайте машина с повреден ауспух.

Нож



ПРЕДУПРЕЖДЕНИЕ! Винаги слагайте ръкавици за работа при особено тежък режим, когато поправяте режещото оборудване. Остриетата са изключително остри и лесно могат да причинят порязвания.

Важно е да имате остър и правилно балансиран резец. Разхлабете болта, който държи резеца, и оставете резеца в сервис поне веднъж годишно за наточване и балансиране. Подходящото време за това е след приключването на сезона за косене.

Ако ножът или скобата на ножа трябва да бъдат подменени, то трябва да смените винта на ножа, шайбата и пружината заедно.

Болтът трябва да бъде затегнат с въртящ момент 45 - 60 Nm, когато поставяте отново резеца. Виж указанията в раздел Монтиране

Ако резецът удари чужди обекти, като например камъни, корени и други, резецът ще се плъзне срещу скобата на резеца. Това означава, че контактната повърхност на скобата на резеца може да изглежда малко износена, което е съвсем нормално. Това е устройство за безопасност, което намалява риска двусекционният вал на двигателя да се огъне.

Смяна на маслото

Моторното масло трябва да се смени за първи път след 5 часа работа.

Моторното масло трябва да бъде сменяно всяка година и на всеки 25 часа работа.

Когато сменят маслото, постъпете по следния начин:

- Разкачете HT-кабела от запалителната свещ.
- Изпразнете резервоара за гориво.
- Затворете крана за гориво.

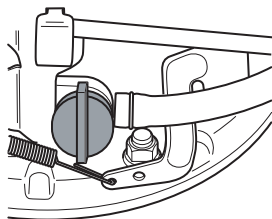

- Развийте капачката на пълнителя за маслото.

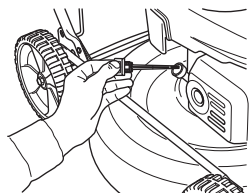

Поставете подходящ съд за събиране на маслото.

- Източете маслото, като наклоните двигателя, така че маслото да изтече през тръбичката за пълнене.

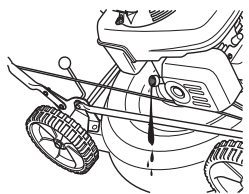

- Попитайте в местната бензиностанция къде можете да излеете излишното моторно масло.
- Заредете с ново, висококачествено моторно масло. Виж раздел Технически характеристики.
- Сега поставете отново пръчката за измерване на ниво, без да я затягате. Проверете нивото на маслото с мерителната пръчка на капачката на пълнителя за маслото. Ако нивото на маслото е ниско,

допълнете го с моторно масло до горното ниво на мерителната пръчка.

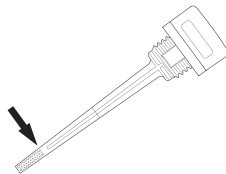

- Завийте обратно капачката на пълнителя за маслото.

Задвижване и скоростна кутия

Уверете се, че колелата и осите на колелата са чисти и по тях няма листа, трева и т. н. Важно е също около скоростната кутия на задвижването да е чисто.

- Свалете защитния капак, като развинтите винтовете.
- Почистете скоростната кутия с четка. Проверете също дали задвижващият ремък и ремъчната шайба са без повреди, например, без напуквания.

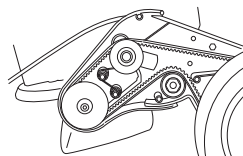

Подмяна и регулиране на V-образния ремък

- Свалете защитния капак, като развинтите винтовете.

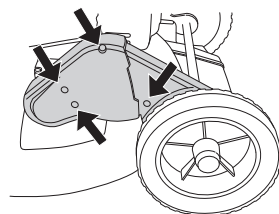

- Отстранете капачката на оста на предното колело до скоростната кутия, откачете я

ПОДДРЪЖКА

внимателно с отвертка. Отвъртете носещия винт и отстранете колелото.

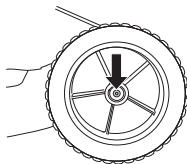

- Свалете ремъка на платформата от водещата ролка. Проверете дали водещите ролки на ремъка на платформата се движат лесно по оста, напръскайте с проникваща смазка между и зад ролките, смажете оста.
- Поставете новия ремък и се уверете, че влиза правилно спрямо лагера, преди да го регулирате.

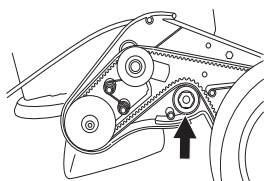

- Регулирайте ремъка, като раздвижете лагера нагоре или надолу.

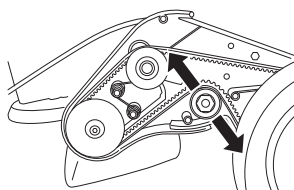

- Новият колан се разтяга и става по-дълъг, така че регулирайте ремъка отново след няколко часа работа.
- Затегнете капака на ремъка и стартирайте пробно машината.

Подмяна и регулиране на централния ремък

Централният ремък се движи между вала на двигателя и скоростната кутия.

- Извадете резаца. (само при смяна на ремък)
- Развийте регулиращите винтове с няколко оборота.

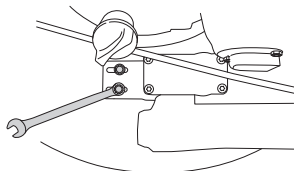

- Подменете ремъка с нов и затегнете леко регулиращите винтове. (само при смяна на ремък)
- Регулирайте ремъка, като раздвижете предавката напред или назад.

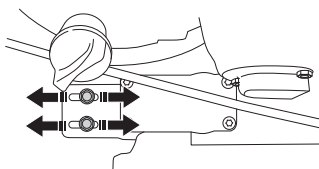

- Ремъкът трябва да бъде обтегнат толкова, че да може да се движи на 6-10mm в центъра. Това отговаря на дърпане от около 3 kg. Използвайте риболовен кантар, за да проверите.

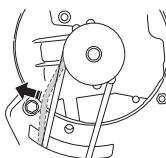

- Затегнете правилно регулиращите винтове. (3 Nm)
- Проверете работата на предавката, тъй като регулирането ѝ оказва влияние върху обтягането на ремъка в скоростната кутия.

Почистване

Не мийте машината със струи под високо налягане.

Никога не пускайте вода директно върху двигателя.

Когато почиствате под кожуха на режещите части, завъртете машината със запалителната свещ нагоре. Изпразнете резервоара за гориво.

ПОДДРЪЖКА

Намиране и отстраняване на неизправности

Ако двигателят не стартира проверете следното:

- Сменете горивото с ново и чисто.
- Проверете дали крана за гориво е отворен.
- Проверете дали спирачката на двигателя работи правилно и не е повредена.
- Почистете запалителната свещ и проверете дали хлабината е 0,7-0,8 мм.
- Проверявайте въздушния филтър и го почиствайте, когато е необходимо.
- Ако двигателят не стартира след извършване на тези действия се свържете с най-близкия оторизиран сервизен представител.
- В случай, че резултатите от косенето не са задоволителни и по окосената площ стърчат стръкове трева, сменете ножа.

По-долу ще намерите някои общи указания за поддръжка.

Всекидневно обслужване

- 1 Проверете дали ръчката на спирачката на двигателя работи правилно.
- 2 Изчистете листата, тревата и други подобни от косачката.
- 3 Почистете прорезите за засмукване на въздух на стартовото устройство. Проверете дали не са износени или повредени стартера и въжето на стартера.
- 4 Проверете нивото на маслото.
- 5 Почистете въздушния филтър. Подменете го в случай на необходимост.
- 6 Проверете дали всички гайки и винтове са затегнети.
- 7 Проверете режещото оборудване. Никога не използвайте резци, които са тъпи, напукани или повредени.

Седмично обслужване

- 1 Почистете запалителната свещ и проверете дали хлабината е 0,7-0,8 мм.
- 2 Почистете охлаждащите ребра на цилиндъра.

Месечно обслужване

- 1 Проверете дали задвижващият ремък не е повреден или с видими дефекти.
- 2 Почистете скоростната кутия.
- 3 Проверете горивния филтър и маркучи. Подменете го при необходимост.
- 4 Почистете горивния резервоар отвътре.
- 5 Смажете управлението на мотора.
- 6 Подменете двигателното масло.
- 7 Проверете жилото на съединителя. Виж указанията в раздел Монтиране

ТЕХНИЧЕСКИ ХАРАКТЕРИСТИКИ

Технически характеристики

	LB448S	LB548S e	LB553S e
Двигател			
Производител на двигателя	Honda	Honda	Honda
Обем на цилиндъра, см ³	160	160	160
Скорост, rpm	2900	2900	2900
Номинална изходна мощност на електродвигателя, kW (вж. забележка 1)	2,4	2,8	2,8
Запалителна система			
Запалителна свещ	NGK - BPR6ES	NGK - BPR6ES	NGK - BPR6ES
Хлабина между електродите, мм	0,7 - 0,8	0,7 - 0,8	0,7 - 0,8
Система на хранване/смазване			
Вместимост на горивния резервоар, литри	0,9	0,9	0,9
Вместимост на масления резервоар, литри	0,55	0,55	0,55
двигателно масло	Експлоатационна класификация SG - SH; SAE 10W -30	Експлоатационна класификация SG - SH; SAE 10W -30	Експлоатационна класификация SG - SH; SAE 10W -30
Тегло			
Косачка с празни резервоари, кг	31	33	34
Шумови емисии (вж. забележка 2)			
Равнище на звуковия ефект, измерено в dB (A)	91	90	92
Равнище на звуковия ефект, гарантирано dB (A)	93	92	93
Ниво на шум (вж. забележка 3)			
Ниво на шума при ухото на работещия, dB(A)	79	77	79
Равнище на вибрацията (вж. заб. 4)			
Нива на вибрация на ръкохватките, m/s ²	4,5	4,8	4,1
Режещо оборудване			
Режеща система	BioClip	BioClip	BioClip
Височина на рязане	30-60	30-60	30-60
Ширина на рязане, mm	48	48	53
Нож	Mulcher 48 cm	Mulcher 48 cm	Mulcher
Задвижване			
Скорост, km/h	5	5	5

Забележка 1: Номиналната мощност на електродвигателя е средната нетна мощност (при указания об./мин.) на двигател със стандартна производителност за модела електродвигател, измерен спрямо SAE стандарта J1349/ISO1585. Двигателите масово производство може да се отклоняват от тази стойност. Действителната изходна мощност за двигателя, инсталиран на крайната машина, ще зависи от работната скорост, условията на околната среда и други стойности.

Забележка 2: Шумова емисия в околната среда, измерена като звуков ефект (L_{WA}) съгласно ЕО директива 2000/14/ЕО.

Забележка 3: Ниво на звуковото налягане съгласно EN 836. Отчетените данни за нивото на звуковото налягане имат типична статистическа дисперсия (стандартно отклонение) от 1,2 dB(A).

Забележка 4: Равнище на вибрациите съгласно EN 836. Отчетените данни за равнището на вибрации имат типична статистическа дисперсия (стандартно отклонение) от 0,2 m/s².

ТЕХНИЧЕСКИ ХАРАКТЕРИСТИКИ

ЕО-уверение за съответствие

(Валидно само в рамките на Европа)

Husqvarna AB, SE-561 82 Huskvarna, Швеция, тел: +46-36-146500, удостоверява на собствена отговорност, че косачките Husqvarna LB448S, LB548S е и LB553S е, със серийни номера 14XXXXX и последващи, са в съответствие с изискванията на ДИРЕКТИВАТА НА СЪВЕТА:

то 17 май 2006 г., гсвързани с машини" 2006/42/ЕС

от 15 декември 2004 относно електромагнитна съвместимост" 2004/108/ЕЕС.

от 8 май 2000 год. относно шумови емисии в околната среда" 2000/14/ЕО.

За информация относно шумовите емисии виж раздел Технически характеристики.

Използвани са следните стандарти: EN 836, ISO 11094, EN 55012.

Посочено ведомство: 0404, SMP Svensk Maskinprovning AB, Box 7035, SE-750 07 Uppsala, издава отчети относно оценяването на съответствието с приложение VI на ДИРЕКТИВАТА НА СЪВЕТА от 8 май 2000 г. готносно шумови емисии в околната среда" 2000/14/ЕС.

Град Хускварна, 31 октомври, 2013 год.



Claes Losdal, Мениджър 'Разработки и Развитие/Градински продукти'

(Оторизиран представител на Husqvarna AB и отговорник за техническата документация.)

ZNACZENIE SYMBOLI

Oznakowanie maszyny:

OSTRZEŻENIE! W razie nieuważnego lub nieprawidłowego posługiwania się maszyną może ona stać się niebezpiecznym narzędziem, mogącym spowodować obrażenia lub śmierć użytkownika lub innych osób.

Przed przystąpieniem do pracy maszyną prosimy dokładnie i ze zrozumieniem zapoznać się z treścią niniejszej instrukcji.

Ostrzeżenie przed odrzucanymi i rykoszetującymi przedmiotami.

Upewnij się, czy w pobliżu miejsca pracy nie ma osób nieupoważnionych.

Aby zapobiec przypadkowemu uruchomieniu urządzenia, należy zdjąć przewód zapłonowy ze świecy.

Uważaj na wirujące noże. Chroń ręce i nogi przed okaleczeniem.

Uważaj, aby podczas uruchamiania silnika nie dotknąć ręką lub nogą do osprzętu tnącego.

Niniejszy produkt zgodny jest z obowiązującymi dyrektywami CE.

Emisja hałasu do otoczenia zgodna z dyrektywą Wspólnoty Europejskiej. Wartość emisji dla maszyny podana została w rozdziale Dane techniczne oraz na naklejce.



Wyjaśnienie poziomów ostrzeżeń

Występują trzy poziomy ostrzeżeń.

OSTRZEŻENIE!



OSTRZEŻENIE! Jest używane, gdy istnieje ryzyko poważnych obrażeń, śmierci operatora lub uszkodzenia otoczenia w wyniku nieprzestrzegania instrukcji obsługi.

OSTROŻNIE!



OSTROŻNIE! Jest używane, gdy istnieje ryzyko obrażeń operatora lub uszkodzenia otoczenia w wyniku nieprzestrzegania instrukcji obsługi.

UWAGA!



UWAGA! Jest używane, gdy istnieje ryzyko uszkodzenia materiałów lub urządzenia w wyniku nieprzestrzegania instrukcji obsługi.

Czynności które należy wykonać przed przystąpieniem do użytkowania nowej kosiarki

- Zapoznaj się dokładnie z treścią instrukcji obsługi.
- Sprawdź prawidłowość zamontowania i regulacji mechanizmu tnącego. Patrz wskazówki podane pod rubryką Montaż.
- Zatankuj paliwo i uzupełnij olej w silniku. Wraz z maszyną dostarczony został zbiornik z wystarczającą ilością oleju. Patrz wskazówki pod nagłówkiem "Postępowanie z paliwem".



OSTRZEŻENIE! Pod żadym pozorem nie wolno zmieniać ani modyfikować fabrycznej konstrukcji maszyny bez zezwolenia wydane przez producenta. Zawsze należy używać wyłącznie oryginalnych części zamiennych. Samowolne wprowadzanie zmian oraz/lub montowanie wyposażenia nie zatwierdzonego przez producenta może stać się przyczyną groźnych obrażeń lub śmierci obsługującego urządzenie bądź innych osób.



OSTRZEŻENIE! Nieprawidłowe lub nieostrożne posługiwanie się kosiarką może stać się przyczyną wypadków groźnych poważnymi obrażeniami lub zagrażających życiu. Bardzo ważne jest przeczytanie niniejszej instrukcji obsługi i zrozumienie jej treści.



OSTRZEŻENIE! Długotrwałe wdychanie spalin może być niebezpieczne dla zdrowia.

Husqvarna AB nieustannie modernizuje swoje wyroby, w związku z czym zastrzega sobie prawo do wprowadzania zmian dotyczących m.in. wyglądu produktów bez uprzedzenia.

SPIS TREŚCI

Spis treści

ZNACZENIE SYMBOLI

Oznakowanie maszyny:	39
Wyjaśnienie poziomów ostrzeżeń	39
Czynności które należy wykonać przed przystąpieniem do użytkowania nowej kosiarki	39

SPIS TREŚCI

Spis treści	40
-------------------	----

CO JEST CO?

Opis zespołów kosiarki?	41
Opis zespołów kosiarki?	42

ZASADY BEZPIECZEŃSTWA

Ochrona osobista	43
Ogólne zasady bezpieczeństwa	43
Ogólne zasady pracy maszyną	44
Zespoły zabezpieczające maszyny	45

MONTAŻ

Montaż uchwytu sterowniczego	47
Regulacja linki sprzęgła	47
Zdejmowanie i zakładanie noży	47
Montaż zatyczek rozdrabniacza	48

DZIAŁANIE

Paliwo	49
--------------	----

DZIAŁANIE

Uruchamianie i wyłączanie	49
---------------------------------	----

KONSERWACJA

Konserwacja	50
Filtr powietrza	50
Świeca zapłonowa	50
Tłumik	50
Nóż	50
Wymiana oleju	51
Napęd i przekładnia	51
Czyszczenie	52
Poszukiwanie usterek	52
Przegląd codzienny	52
Przegląd cotygodniowy	52
Przegląd miesięczny	52

DANE TECHNICZNE

Dane techniczne	53
Zapewnienie o zgodności z normami WE	54

CO JEST CO?

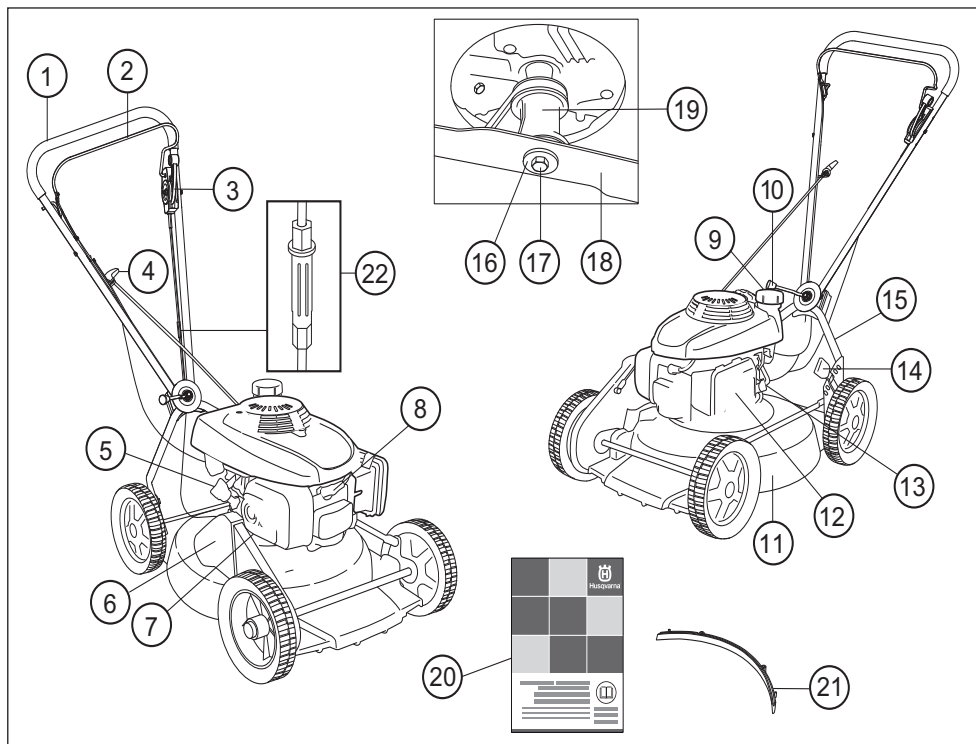

Opis zespołów kosiarki? LB448S

- | | |
|--|--|
| 1 Uchwyt / uchwyt sterowniczy (kierownica) | 12 Filtr powietrza |
| 2 Dźwignia hamulca silnika | 13 Zawór paliwa |
| 3 Dźwignia sprzęgła | 14 Dźwignia regulacji wysokości koszenia |
| 4 Uchwyt rozrusznika | 15 Dolny uchwyt sterowniczy |
| 5 Zbiornik oleju | 16 Podkładka sprężysta |
| 6 Osłona paska | 17 Śruba mocująca noża |
| 7 Tłumik | 18 Nóż/osprzęt tnący |
| 8 Świeca zapłonowa | 19 Zamocowanie noża |
| 9 Zbiornik paliwa | 20 Instrukcja obsługi |
| 10 Uchwyt, regulacja kąta | 21 Wkładka rozdrabniająca |
| 11 Obudowa zespołu koszącego | 22 Regulacja linki sprzęgła |

CO JEST CO?

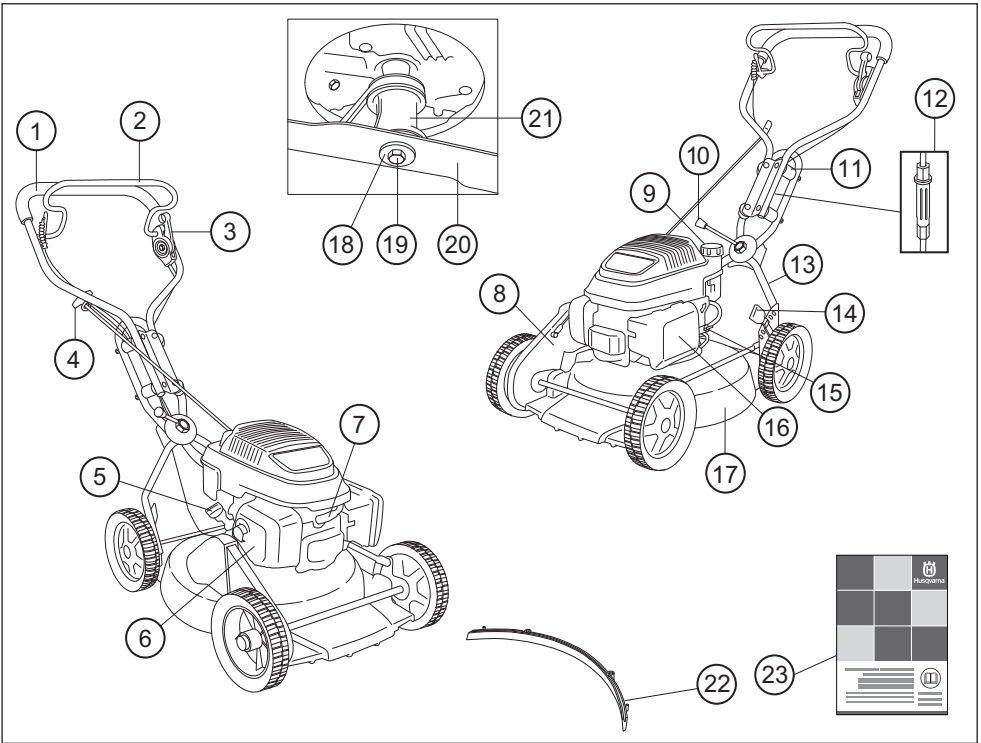

Opis zespołów kosiarki? LB548S e, LB553S e

- | | |
|--|--|
| 1 Uchwyt / uchwyt sterowniczy (kierownica) | 13 Dolny uchwyt sterowniczy |
| 2 Dźwignia hamulca silnika | 14 Dźwignia regulacji wysokości koszenia |
| 3 Dźwignia sprzęgła | 15 Zawór paliwa |
| 4 Uchwyt rozrusznika | 16 Filtr powietrza |
| 5 Zbiornik oleju | 17 Obudowa zespołu koszącego |
| 6 Tłumik | 18 Podkładka sprężysta |
| 7 Świeca zapłonowa | 19 Śruba mocująca noża |
| 8 Osłona paska | 20 Nóż/osprzęt tnący |
| 9 Zbiornik paliwa | 21 Zamocowanie noża |
| 10 Uchwyt, regulacja kąta | 22 Wkładka rozdrabniająca |
| 11 Amortyzatory drgań | 23 Instrukcja obsługi |
| 12 Regulacja linki sprzęgła | |

ZASADY BEZPIECZEŃSTWA

Ochrona osobista



OSTRZEŻENIE! Podczas wykonywania jakichkolwiek czynności związanych z maszyną należy stosować środki ochrony indywidualnej.

- W razie potrzeby należy stosować rękawice ochronne, np. podczas montażu, przeglądu lub czyszczenia osprzętu tnącego
- Noś zawsze długie spodnie uszyte z mocnej tkaniny. Nie zakładaj krótkich spodni, nie chodź w sandałach lub bez obuwia.
- Noś mocne, przeciwpoślizgowe, wysokie obuwie ochronne lub obuwie robocze.

Ubranie powinno być dopasowane lecz nie powinno ograniczać swobody ruchów operatora.

Ogólne zasady bezpieczeństwa

- Kosiarka przeznaczona jest wyłącznie do koszenia trawników. Jako wyposażenie poruszane napędem silnika można stosować wyłącznie noże zalecane przez nas w rozdziale "Dane techniczne".
- Nie wolno pracować maszyną w stanie przemęczenia, po spożyciu alkoholu lub po przyjęciu leków osłabiających wzrok, zdolność oceny i koordynację.



OSTRZEŻENIE! Włączenie silnika w zamkniętych lub źle wentylowanych pomieszczeniach może być przyczyną śmierci wskutek uduszenia lub zatrucia tlenkiem węgla.



OSTRZEŻENIE! Podczas pracy urządzenie niniejsze wytwarza pole elektromagnetyczne. W pewnych okolicznościach pole to może zakłócać pracę aktywnych lub pasywnych implantów medycznych. Przed przystąpieniem do pracy z maszyną w celu ograniczenia ryzyka poważnych lub śmiertelnych obrażeń, osoby posiadające implanty medyczne powinny skonsultować się z lekarzem oraz ich producentem.

- Podczas wykonywania jakichkolwiek czynności związanych z maszyną należy stosować środki ochrony indywidualnej. Patrz wskazówki pod nagłówkiem "Środki ochrony indywidualnej".
- Nie wolno pracować maszyną przerobioną, odbiegającą od oryginału. Stosuj wyłącznie oryginalne części zamienne.
- Nigdy nie używaj innych akcesoriów niż zalecane w niniejszej instrukcji obsługi. Patrz wskazówki podane pod rubrykami Osprzęt tnący i Dane techniczne.

- Nie wolno pracować maszyną uszkodzoną. Stosuj się do instrukcji dotyczących konserwacji, kontroli bezpieczeństwa i obsługi technicznej podanych w niniejszej instrukcji obsługi. Niektóre czynności konserwacyjne i obsługowe muszą być wykonane przez przeszkolonego i wykwalifikowanego specjalistę. Patrz wskazówki pod rubryką Konserwacja.

Zawsze przed użytkowaniem:

- 1 Sprawdź, czy hamulec silnika działa prawidłowo i czy nie jest uszkodzony. Patrz wskazówki pod nagłówkiem "Kontrola działania hamulca".
- 2 Sprawdź, czy wszystkie uchwyty i dźwignie są nieuszkodzone i nie zaolejone.
- 3 Sprawdź, czy system tłumienia wibracji działa i czy nie jest uszkodzony.
- 4 Sprawdź, czy tłumik jest dobrze zamontowany i czy nie jest uszkodzony.
- 5 Sprawdź, czy wszystkie elementy kosiarki są dobrze przykręcone, czy nie są uszkodzone lub czy nie jest ich brak.
- 6 Sprawdź, czy nóż nie jest uszkodzony i czy nie ma na nim pęknięć. W razie potrzeby wymień nóż.
- 7 Oczyszcz filtr powietrza. W razie potrzeby wymień go na nowy.

Uruchamianie



OSTRZEŻENIE! Długotrwałe wdychanie spalin może być niebezpieczne dla zdrowia.

- Nigdy nie uruchamiaj kosiarki, jeżeli nóż i wszystkie pokrywki nie są zamontowane.
- Nigdy nie uruchamiaj maszyny w pomieszczeniach. Pamiętaj o tym, że wdychanie spalin silnikowych jest niebezpieczne.
- Obserwuj, co dzieje się w otoczeniu i upewnij się, czy nie zachodzi ryzyko, że ludzie lub zwierzęta mogą zetknąć się z osprzętem tnącym.
- Ustaw kosiarkę na równym i płaskim podłożu, a następnie uruchom ją. Dopilnuj, aby nóż nie dotykał do podłoża, ani do żadnego przedmiotu.
- Nigdy nie owijaj linki rozrusznika wokół dłoni.

Patrz wskazówki znajdujące się pod rubryką Uruchamianie i wylączenie.

Zasady bezpieczeństwa - paliwo

(Tankowanie paliwa/Przechowywanie)



OSTRZEŻENIE! Paliwo i jego opary są bardzo łatwo palne. Zachowuj ostrożność mając do czynienia z paliwem i olejem silnikowym. Pamiętaj o ryzyku pożaru i eksplozji, unikaj wdychania oparów paliwa.

ZASADY BEZPIECZEŃSTWA

- Nigdy nie tankuj paliwa do maszyny, gdy uruchomiony jest silnik.
- Zapewnij dobrą wentylację podczas tankowania paliwa i uzupełniania oleju.
- Przed uruchomieniem przenieś maszynę na odległość co najmniej 3 m od miejsca tankowania.
- Nigdy nie uruchamiaj maszyny, gdy:
 - 1 Jeżeli rozlałeś paliwo lub olej silnikowy na maszynę – wytrzyj dokładnie maszynę i poczekaj, aż wyschną resztki benzyny.
 - 2 Jeżeli oblałeś paliwem lub olejem silnikowym siebie lub swoją odzież – zmień odzież.
 - 3 Paliwo wycieka z maszyny. Regularnie sprawdzaj szczelność korka wlewowego i przewodów paliwowych.

Transport i przechowywanie

- W razie dłuższego przechowywania lub transportu należy spuścić paliwo i olej silnikowy ze zbiorników. Dowiedz się w najbliższej stacji paliw, co należy zrobić z pozostałym nadmiarem paliwa i oleju silnikowego.
- Przechowuj kosiarkę oraz paliwo tak, aby ewentualne wycieki lub opary paliwa nie mogły zetknąć się z iskrą lub otwartym płomieniem, a więc z dala od urządzeń, silników i kontaktów elektrycznych, wyłączników prądu, pieców grzewczych itp.
- Paliwo przechowuj w specjalnie do tego celu przeznaczonym i zatwierdzonym zbiorniku.

Ogólne zasady pracy maszyną



OSTRZEŻENIE! W niniejszym rozdziale opisane zostały podstawowe zasady bezpieczeństwa obowiązujące podczas pracy kosiarką. Dostarczone informacje nie są w stanie zastąpić wiedzy posiadanej przez fachowca, zdobytej drogą kształcenia i doświadczeń. Jeżeli znajdziesz się w sytuacji, w której będziesz niepewny co do tego, jak należy dalej postępować, zwróć się o poradę do eksperta. Zwróć się do autoryzowanego punktu sprzedaży, warsztatu serwisowego lub do doświadczonego użytkownika kosiarki. Nie podejmuj się pracy, gdy uważasz, że nie masz do niej wystarczających kwalifikacji!

Podstawowe zasady bezpieczeństwa

- Rozglądaj się, aby:
 - Upewnić się, że w pobliżu nie znajdują się ludzie, zwierzęta lub przedmioty mogące mieć wpływ na sprawowanie przez Ciebie kontroli nad maszyną.
 - W celu zapobieżenia, aby osoby lub zwierzęta nie zetknęły się z osprzętem tnącym.
- Przed przystąpieniem do koszenia usuń z trawnika gałęzie, kamienie itp. Staraj się, aby nóż nie uderzał w żadne przedmioty, jak np. kamienie, korzenie itp. Może to

doprowadzić do stąpienia się noża i do wykrzywienia się wałka silnika.

- Użytkuj maszynę tylko przy świetle dziennym lub przy dobrym oświetleniu.
- Nigdy nie unosz ani nie przenoś kosiarki, gdy silnik jest uruchomiony. Jeżeli potrzebujesz unieść kosiarkę, wyłącz najpierw silnik i zdejmij przewód ze świecy zapłonowej.
- Nie należy używać maszyny w złych warunkach atmosferycznych. Np. w czasie gęstej mgły, dużych opadów, silnego wiatru, dużego mrozu itp. Praca przy złej pogodzie jest męcząca i niesie ze sobą dodatkowe zagrożenia np. śliski grunt.
- Zapewnij sobie bezpieczne poruszanie i pozycję przy pracy. Przy poruszaniu się po powierzchni roboczej należy uważać na ewentualne przeszkody (korzenie, gałęzie, doły, rowy itp.). Szczególną ostrożność należy zachować podczas pracy na terenie pochyłym
- Nie należy używać kosiarki, gdy pochyłość terenu przekracza 15 stopni. Praca na zbyt pochyłym terenie może spowodować wycieki paliwa.
- Przechodząc na inne miejsce pracy należy wyłączyć silnik, np. przemieszczając kosiarkę po ścieżkach żwirowych, podłożu kamiennym, asfalcie itp.
- Dźwigni hamulca nie wolno unieruchamiać przyczepiając ją do uchwyty, tak aby trwale do niego przylegała, gdy maszyna jest w ruchu.



Przestrzegaj powyższych punktów. Nigdy nie pracuj kosiarką, jeżeli nie masz możliwości wezwania pomocy w razie wypadku.

Podstawowe zasady koszenia



OSTRZEŻENIE! Uważaj, aby podczas uruchamiania silnika nie dotknąć ręką lub nogą do osprzętu tnącego.

Uwagi ogólne

- Koszenie na zboczach może być niebezpieczne. Nie używaj kosiarki na bardzo stromych zboczach.
- Nie należy używać kosiarki, gdy pochyłość terenu przekracza 15 stopni. Praca na zbyt pochyłym terenie może spowodować wycieki paliwa.
- Na terenie pochyłym należy pracować w kierunku prostopadłym do zbocza. O wiele łatwiej jest przemieszczać się w poprzek zbocza niż w górę i w dół.
- Przed przystąpieniem do koszenia usuń z trawnika gałęzie, kamienie itp.

ZASADY BEZPIECZEŃSTWA

- Nigdy nie unosz ani nie przenoś kosiarki, gdy silnik jest uruchomiony. Jeżeli potrzebujesz unieść kosiarkę, wyłącz silnik i zdejmij przewód ze świecy zapłonowej.
- Staraj się, aby nóż nie uderzał w żadne przedmioty, jak np. kamienie, korzenie itp. Może to doprowadzić do stępienia się noża i do wykrzywienia się wałka silnika. Wykrzywiony wałek powoduje brak wyważenia i silne drgania, co z kolei grozi obluźowaniem się noża.

W razie najechania na twardy przedmiot lub w razie powstania wibracji należy maszynę zatrzymać. Zdejmij przewód ze świecy zapłonowej. Sprawdź, czy maszyna nie jest uszkodzona. Napraw maszynę, jeśli została uszkodzona.

- Nigdy nie kos trawy krócej niż o 1/3 długości. Jest to szczególnie ważne w okresach suszy. Zaczynj koszenie stosując dużą wysokość koszenia. Następnie sprawdź efekt koszenia i ewentualnie obniż wysokość koszenia. Jeżeli trawa jest bardzo wysoka, prowadź kosiarkę powoli. Ewentualnie kos dwa razy w tym samym miejscu.

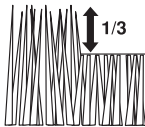

- Nie biegaj z maszyną, gdy jest uruchomiona. Prowadząc kosiarkę należy chodzić umiarkowanym krokiem.
- Nie wolno kosić trawnika idąc w kierunku do tyłu.

Wysokość koszenia

Przed przystąpieniem do zmiany wysokości koszenia wyłącz silnik.

Regulacja wysokości cięcia wspomagana jest sprężyną. Można ustawiać 6 różnych wysokości cięcia.

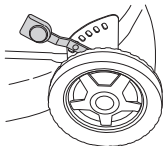

Nie ustawiaj zbyt małej wysokości koszenia, gdyż w razie nierówności terenu noże mogą zawadzać o podłoże.

- W celu podwyższenia wysokości koszenia przesuń dźwignię w lewo i do przodu.

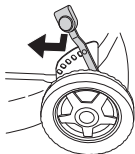

- W celu obniżenia wysokości koszenia przesuń dźwignię w lewo i do tyłu.

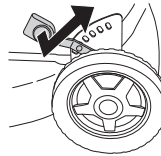

Zespoły zabezpieczające maszyny

W niniejszym rozdziale przedstawiono poszczególne zespoły zabezpieczające maszyny, omówiono ich funkcję oraz sposoby ich kontrolowania i konserwacji w celu zapewnienia prawidłowego działania. Patrz rozdział Co jest co?, aby zapoznać się z rozmieszczeniem tych zespołów w pilarcze.



OSTRZEŻENIE! Nigdy nie używaj maszyny z uszkodzonymi zespołami zabezpieczającymi. Zespoły zabezpieczające maszyny należy kontrolować i konserwować zgodnie z opisem w niniejszym rozdziale. Jeżeli Twoja maszyna nie spełnia jakiegokolwiek z warunków kontrolnych, należy ją oddać do serwisu.



OSTRZEŻENIE! Nie wolno używać maszyny z niesprawnymi zespołami zabezpieczającymi. Stosuj się do podanych w niniejszym rozdziale instrukcji dotyczących kontroli, konserwacji i obsługi.

Obudowa zespołu koszącego i obudowa ochronna

Obudowa zespołu koszącego ma za zadanie zmniejszać wibracje oraz ograniczać ryzyko odniesienia obrażeń wskutek zetknięcia się z nożem. Sprawdź, czy obudowa zespołu koszącego jest cała i czy nie ma na niej żadnych widocznych uszkodzeń, np. pęknięć.

Zadaniem pokrywy ochronnej jest ograniczenie ryzyka odniesienia obrażeń wskutek zakleszczenia oraz ochrona przed uderzeniem w razie pęknięcia paska napędowego. Sprawdź, czy pokrywa ochronna jest cała i dobrze przykręcona.

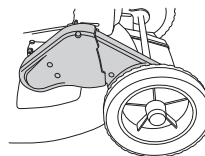

ZASADY BEZPIECZEŃSTWA

Dźwignia hamulca silnika

Hamulec silnika przeznaczony jest do zatrzymywania silnika. Silnik powinien zatrzymać się z chwilą puszczenia dźwigni hamulca silnika.

Kontrola hamulca silnikowego:

Ustaw maszynę na najwyższe obroty (pełen gaz), a następnie puść pałąk hamulca. Silnik powinien zgasnąć i napęd powinien zostać odłączony.

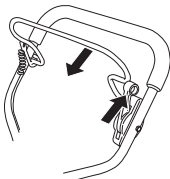

Hamulec silnika musi zawsze być tak wyregulowany, aby silnik zatrzymał się w ciągu 3 sekund.

System tłumienia wibracji

Twoja maszyna jest wyposażona w system tłumienia wibracji, którego zadaniem jest ograniczenie wibracji do minimum i zapewnienie jak największego komfortu podczas pracy maszyną.

Rurki stalowe systemu uchwytów oraz obudowa zespołu koszącego są tak skonstruowane, aby minimalizować drgania pochodzące od silnika.

System tłumienia wibracji, w który wyposażona jest maszyna, obniża poziom wibracji przekazywanych na uchwyty z silnika/osprzętu tnącego.

LB448S, LB553S e Ten model posiada także 4 tłumiki wibracji zamontowane na uchwycie sterowniczym, aby w większym stopniu zredukować drgania.

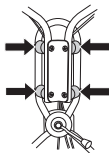

Sprawdź, czy nie są uszkodzone uchwyty i izolatory antywibracyjne.



OSTRZEŻENIE! Nadmierne wystawienie operatora na działanie wibracji może powodować uszkodzenia układu krążenia i układu nerwowego, szczególnie u ludzi z wadami krążenia. Zwróć się do lekarza, jeśli rozpoznasz u siebie symptomy dolegliwości somatycznych, których przyczyną może być wystawienie na nadmierne wibracje. Przykładem takich symptomów jest; drętwienie, utrata czucia, mrowienie, klucie, ból, utrata sił, zmiany koloru skóry lub jej stanu. Symptomy te zazwyczaj są odczuwalne w palcach, dłoniach i nadgarstkach.

Tłumik

Zadaniem tłumika jest ograniczenie do minimum poziomu hałasu i odrzucanie spalin poza strefę pracy operatora.



OSTRZEŻENIE! Spaliny silnikowe mają wysoką temperaturę, mogą zawierać iskry, które mogą się stać przyczyną pożaru. Nigdy nie włączaj maszyny w pomieszczeniach zamkniętych lub w pobliżu materiałów łatwopalnych! Podczas pracy maszyny tłumik nagrzewa się i pozostaje gorący nawet przez pewien czas po jej wyłączeniu. Nie dotykaj gorącego tłumika!

Nigdy nie używaj maszyny z uszkodzonym tłumikiem.

Sprawdź regularnie, czy tłumik jest dokładnie przymocowany do maszyny.

Osprzęt tnący

Staraj się, aby nóż nie uderzał w żadne przedmioty, jak np. kamienie, korzenie itp. Może to doprowadzić do stępienia się noża i do wykrzywienia się wałka silnika.

Skontroluj, czy narzędzia tnące nie są uszkodzone bądź pęknięte. Uszkodzone narzędzia tnące należy wymienić na nowe. Skrupulatnie przestrzegaj, aby nóż zawsze był dobrze naostrzony i prawidłowo wyważony.

Sprawdź także, czy śruba mocująca noża jest cała i czy wałek silnika nie jest wygięty.

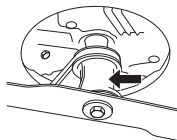

MONTAŻ

Montaż uchwyty sterowniczego

Składając uchwyt sterowniczy zachowaj ostrożność, aby nie uszkodzić przewodów i linek.

Górna część uchwyty sterowniczy przymocowana jest do płytki przegrody przy pomocy nakrętki uchwyty. Pamiętaj o podkładce pomiędzy płytką i nakrętką uchwyty.

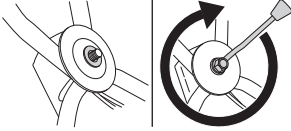

Jeśli to wymagane, uchwyt można przesunąć nieznacznie w bok za pomocą połączenia uchwyty. Uchwyt należy ustawiać w różnych pozycjach, aby uzyskać najlepsze położenie do jazdy, np. podczas koszenia przy żywopłocie lub ścianach domu.

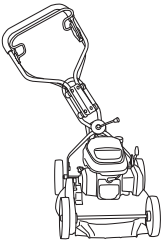

Uchwyt można także ustawiać w pionie obracając pokrętkę przy zamocowaniu urządzenia tnącego na podwoziu



Regulacja linki sprzęgła

Linkę sprzęgła należy wyregulować po pierwszych 8 godzinach pracy urządzenia, następnie wystarczy to zrobić w razie konieczności.

Linka jest prawidłowo wyregulowana, jeżeli jej wspornik równany jest ze śrubą.

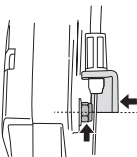

- Procedurę należy wykonać przy pomocy śruby regulacyjnej. Śrubę należy przekręcić w prawo lub w lewo, aby wydłużyć lub skrócić linkę.

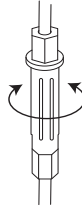

Zdejmowanie i zakładanie noży



OSTRZEŻENIE! Wykonując czynności serwisowe i konserwacyjne przy osprzęcie tnącym używaj zawsze solidnych rękawic ochronnych. Noże są bardzo ostre i łatwo się o nie skaleczyć.

Przed przystąpieniem do naprawy, czyszczenia lub czynności konserwacyjnych należy zawsze zdjąć przewód ze świecy zapłonowej.

Podczas serwisowania maszyny należy ustawić ją tak, aby świeca zapłonowa była skierowana do góry.

Przed ustawieniem kosiarki na boku należy zawsze opróżnić zbiornik paliwa.

Demontaż

- Odkręć śrubę mocującą nóż.
- Wymontować śrubę, podkładkę sprężynową oraz przecinarankę.

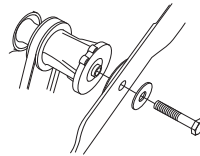

Montaż

- Umieścić nóż z podkładką cierną dotykającą wspornika noża.

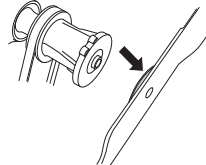

MONTAŻ

- Upewnić się, że nóż jest prawidłowo wyśrodkowany na wałku.

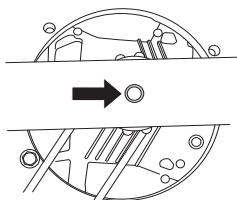

- Aby uniknąć drgań, należy umieścić nóż kosiarki w taki sposób, aby oznakowanie wspornika noża widoczne było na bokach noża.

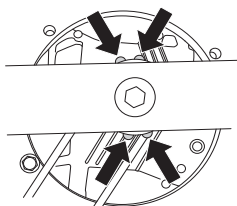

- Załóż podkładkę i dokręć mocno śrubę. Śrubę należy dokręcać momentem 45–60 Nm.



Montaż zatyczek rozdrabniacza

- Zdejmij przewód ze świecy zapłonowej.
- Podczas serwisowania maszyny należy ustawić ją tak, aby świeca zapłonowa była skierowana do góry.
- Zamontować rolki prowadzące w otworach osłony cięcia.

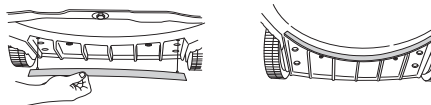

- Zamocować zatyczki rozdrabniacza od górnej części osłony cięcia.

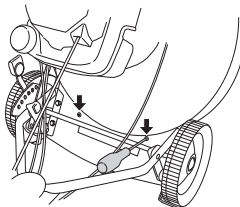

DZIAŁANIE

Paliwo



OSTRZEŻENIE! Zapewnij dobrą wentylację wszędzie, gdzie masz do czynienia z paliwem.

Benzyna

- Stosuj benzynę bezołowiową lub ołowiową wysokiej jakości.
- Stosuj paliwo niskooktanowe.
- Zbiornik paliwa nieużywanej przez dłuższy czas maszyny należy opróżnić i oczyścić.

Olej silnikowy

Przed uruchomieniem kosiarki sprawdź poziom oleju. Za niski poziom oleju może spowodować poważne uszkodzenie silnika.

- Aby osiągnąć optymalny rezultat i działanie stosuj olej do silników czterosuwowych HUSQVARNA.
- Jeżeli olej do silników czterosuwowych HUSQVARNA nie jest dostępny, można stosować inny wysokojakościowy olej do czterosuwów. Skontaktuj się z autoryzowanym punktem sprzedaży w sprawie wyboru oleju. Z reguły zaleca się SAE 30.
- Nigdy nie stosuj oleju do silników dwusuwowych.

Przed uruchomieniem kosiarki sprawdź poziom oleju. Za niski poziom oleju może spowodować poważne uszkodzenie silnika.

Poziom oleju

Podczas sprawdzania oleju kosiarka powinna stać na równym podłożu. Przed otwarciem wlewu oleju sprawdź, czy zdjęty jest przewód ze świecy zapłonowej.

Odkręć korek wlewu oleju, oczyść prętowy wskaźnik poziomu oleju, który znajduje się przy korku, po czym załóż korek z powrotem nie dokręcając go. Sprawdź poziom oleju na wskaźniku prętowym. Jeżeli poziom oleju jest zbyt niski, dolej oleju, tak aby jego poziom sięgał do górnego oznaczenia na prętowym wskaźniku poziomu oleju.

Stosuj wyłącznie zalecany olej silnikowy. Patrz rozdział Dane techniczne.

Tankowanie



OSTRZEŻENIE! Podczas tankowania przestrzegaj następujących zasad, które zmniejszają ryzyko pożaru:

Nie pal i nie stawiaj niczego gorącego w pobliżu naczyń z paliwem. Nigdy nie tankuj, gdy silnik jest uruchomiony. Korek wlewowy otwieraj ostrożnie, ponieważ wewnątrz zbiornika może panować nadciśnienie. Po zatankowaniu dokładnie zakręć korek wlewowy. Przed uruchomieniem maszyny przenieść ją na bezpieczną odległość od miejsca tankowania.

Wytrzyj powierzchnię wokół nakrywki wlewu zbiornika. Czyść regularnie zbiornik paliwa i zbiornik oleju. Filtr paliwa należy wymieniać co najmniej raz do roku. Zanieczyszczenia znajdujące się w zbiorniku mogą być przyczyną zakłóceń pracy silnika.

Przed uruchomieniem należy maszynę zawsze przenieść na odległość ok. 3 m od miejsca tankowania.

Uruchamianie i wyłączanie



OSTRZEŻENIE! Przystępując do uruchomienia należy pamiętać o przestrzeganiu następujących zasad:

Nie uruchamiaj kosiarki, jeżeli nóż i wszystkie pokrywy nie są zamontowane. W przeciwnym razie nóż może spaść i spowodować obrażenia.

Przed uruchomieniem maszyny przenieść ją na bezpieczną odległość od miejsca tankowania.

Ustaw maszynę na stabilnym podłożu. Dopilnuj, aby osprzęt tnący do niczego nie dotykał.

Upewnij się, czy w pobliżu miejsca pracy nie ma osób nieupoważnionych.

Dopilnuj, aby przewód był dobrze założony na świecy zapłonowej. **Uruchamianie:** Otwórz zawór paliwa.

Uruchamianie

Lewą ręką przyciśnij dźwignię hamulca silnika całkowicie do górnego uchwyty.

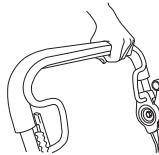

Ujmij uchwyt rozrusznika prawą ręką i ciągnij powoli, aż poczujesz opór (zazębianie rozrusznika), a następnie szarpnij szybko i energicznie.

Nigdy nie owijaj linki rozrusznika wokół dłoni.

UWAGA! Nie wyciągaj linki rozrusznika całkowicie i nie puszczaj jej nagle, gdy jest wyciągnięta. Może to spowodować uszkodzenie maszyny.

Napęd

W celu załączenia napędu, należy popchnąć dźwignię sprzęgła w przód.

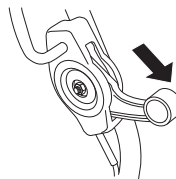

Wyłączanie silnika

- Silnik zatrzymuje się po uwolnieniu dźwigni hamulca silnika. Napęd rozłącza się po zwolnieniu dźwigni hamulca. Tylko napęd można być odłączony przez delikatne zwolnienie dźwigni hamulca.
- Zamknij zawór paliwa.

Konserwacja



OSTRZEŻENIE! Przed przystąpieniem do czyszczenia, naprawy lub przeglądu należy upewnić się, czy osprzęt tnący zatrzymał się. Zdejmij kabel zapłonowy ze świecy zapłonowej.

Należy pamiętać, że paski napędowe dotrą się podczas pierwszych 5 godzin i mogą wymagać regulacji napięcia. Patrz instrukcje:

Filtr powietrza

Filtr powietrza należy regularnie czyścić z pyłu i zanieczyszczeń, aby nie dopuścić do:

- Złej pracy gaźnika
- Trudności w uruchamianiu silnika
- Zmniejszenia mocy silnika
- Przedwczesnego zużycia części silnika
- Zwiększenia zużycia paliwa

Filtr należy czyścić raz dziennie lub częściej, jeżeli praca wykonywana jest w warunkach dużego zapylenia.

Filtr powietrza można wyjąć po zdjęciu pokrywy filtra powietrza. Wciśnij zaciski na wierzchniej stronie pokrywy filtra powietrza i opuść pokrywę.

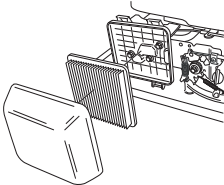

Wyjmij filtr powietrza i sprawdź, czy jest cały. Jeżeli zauważysz, że filtr jest uszkodzony, wymień go na nowy.

Oczyść filtr postukując nim ostrożnie o twardą powierzchnię, a następnie przedmuchiwać go od wewnątrz sprężonym powietrzem. Nigdy nie usuwaj zanieczyszczeń szczotką. Wymień filtr powietrza, jeżeli jest on bardzo zanieczyszczony.

Całkowite oczyszczenie filtra po pewnym okresie użytkowania nie jest możliwe. Dlatego też filtr należy regularnie (w stałych odstępach czasu) wymieniać na nowy.

Uszkodzony filtr powietrza należy natychmiast wymienić na nowy.

Zakładając filtr powietrza dopilnuj, aby szczelnie przylegał do uchwytu filtra.

Świeca zapłonowa



OSTRZEŻENIE! Podczas pracy maszyny tłumik nagrzewa się i pozostaje gorący nawet przez pewien czas po jej wyłączeniu. Nie dotykaj gorącego tłumika!

Jeżeli maszyna ma małą moc, trudno jest ją uruchomić lub pracuje nierówno na biegu jałowym: najpierw należy zawsze sprawdzić stan świecy zapłonowej, zanim podjęte zostaną inne czynności zaradcze. Jeżeli świeca zapłonowa jest zanieczyszczona, oczyść ją i sprawdź, czy odstęp między elektrodami wynosi 0,7–0,8 mm. Gdy maszyna jest eksploatowana, świecę zapłonową należy wymieniać mniej więcej raz na miesiąc, a w razie potrzeby – częściej.

UWAGA! Stosuj wyłącznie świece zalecane przez producenta. Niewłaściwa świeca może być przyczyną zatarcia tłoka/cylindra.

Tłumik

Tłumik przeznaczony jest do tłumienia hałasu i odrzucania gazów spalinowych poza strefę pracy operatora. Gazy spalinowe mają wysoką temperaturę, a znajdujące się w nich iskry mogą spowodować pożar, jeżeli skierowane zostaną w stronę materiałów suchych i łatwopalnych.

Sprawdzaj regularnie, czy tłumik jest dokładnie przymocowany do maszyny. Nigdy nie używaj maszyny z uszkodzonym tłumikiem.

Nóż



OSTRZEŻENIE! Podczas wykonywania napraw osprzętu tnącego używaj solidnych rękawic ochronnych. Noże są bardzo ostre i łatwo się o nie skaleczyć.

Ważne jest, aby nóż był ostry i dobrze wyważony. Odkręć śrubę mocującą nóż i co najmniej raz w roku oddaj nóż do warsztatu serwisowego w celu naostrzenia i wyważenia. Najlepiej to zrobić po sezonie.

Jeżeli przecinarka lub jej wspornik wymagają wymiany, wówczas należy jednocześnie wymienić śrubę przecinarki, podkładkę oraz podkładkę cierną.

Zakładając ponownie nóż należy dokręcić śrubę mocującą momentem 45–60 Nm. Patrz wskazówki podane pod rubryką Montaż.

Gdy nóż uderzy o jakiś przedmiot, np. kamień, korzeń itp., ociera o zamocowanie noża. Dlatego powierzchnia przylegająca zamocowania noża może wyglądać na nieco zużyta, mimo że wszystko jest w porządku. Rozwiązanie to stanowi zabezpieczenie zmniejszające ryzyko wykrzywienia się wałka silnika.

KONSERWACJA

Wymiana oleju

Olej silnikowy należy wymienić po raz pierwszy po 5 godzinach jazdy.

Olej silnikowy należy wymieniać po każdych 25 godzinach pracy kosiarzki.

Wymianę oleju dokonuje się w następujący sposób:

- Zdejmij przewód ze świecy zapłonowej.
- Opróżnij zbiornik paliwa.
- Zamknij zawór paliwa.

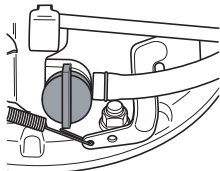

- Odkręć korek wlewu oleju.

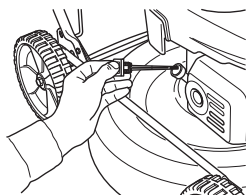

Umieścić odpowiednie naczynie do zebrania oleju.

- Spuść olej przechylając silnik tak, aby olej wyciekł przez otwór wlewowy.

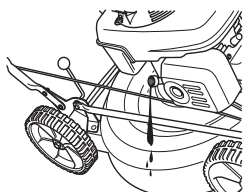

- Dowiedz się w najbliższej stacji paliw, co należy zrobić z pozostałym nadmiarem oleju silnikowego.
- Nalej nowego oleju silnikowego wysokiej jakości. Patrz rozdział Dane techniczne.
- Włóż z powrotem prętowy wskaźnik poziomu oleju **nie wkręcając go**. Sprawdź poziom oleju za pomocą prętowego wskaźnika poziomu oleju, znajdującego się przy korku wlewu oleju. Jeżeli poziom oleju jest zbyt niski, dolej oleju, tak aby jego poziom sięgał do górnego oznaczenia na prętowym wskaźniku poziomu oleju.

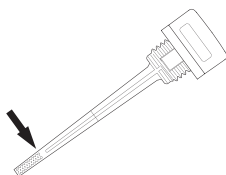

- Zakręć korek wlewu oleju.

Napęd i przekładnia

Dopilnuj, aby na kołach i ich osiach nie było zanieczyszczeń, liści, trawy itp. Ważne jest także, aby czyste były powierzchnie wokół przekładni i napędu.

- Odkręć śruby i zdejmij pokrywę ochronną.
- Oczyszczaj przekładnię za pomocą szczotki. Sprawdź także, czy pasek napędowy i koło pasowe nie są uszkodzone, np. czy nie ma na nich pęknięć.

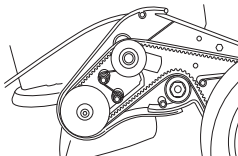

Wymiana i regulacja paska klinowego

- Odkręć śruby i zdejmij pokrywę ochronną.

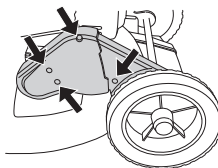

- Usunąć kołpak piasty przedniego koła przy przekładni, podważyć ostrożnie śrubokrętem. Odkręcić śrubę podsadzaną i zdjąć koło.

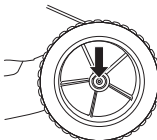

- Zdjąć pasek z koła pasowego urządzenia tnącego. Sprawdzić czy koła pasowe urządzenia tnącego poruszają się swobodnie na osi, nanieść olej penetrujący pomiędzy oraz za koła pasowe i nasmarować osie.
- Założyć nowy pasek i przed wyregulowaniem paska, upewnić się, że leży prawidłowo na łożysku kulkowym.

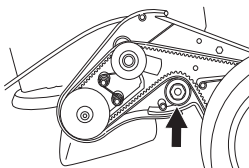

- Wyregulować pasek przemieszczając łożysko kulkowe w górę lub w dół.

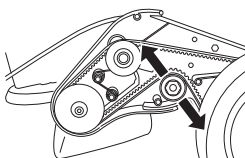

- Nowy pasek rozciąga się i wydłuża, więc po kilku godzinach pracy, należy wyregulować go ponownie.
- Dokręcić osłonę paska, a następnie wykonać ruch testowy urządzenia.

KONSERWACJA

Wymiana i regulacja paska środkowego

Pasek środkowy biegnie od wałka silnika do przekładni.

- Zdejmij nóż. (tylko podczas wymiany paska)
- Dokręć śruby regulacyjne o kilka obrotów.

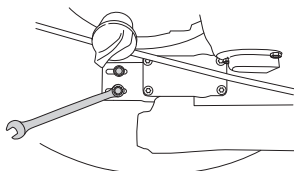

- Wymień pasek na nowy i dokręć nieznacznie śruby regulacji. (tylko podczas wymiany paska)
- Wyregulować pasek przemieszczając przekładnię zębata do przodu lub do tyłu.

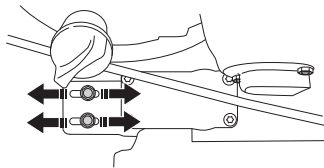

- Pasek powinien być naciągnięty w taki sposób, aby na jego środku poruszał się w zakresie 6–10 mm. Odpowiada to naciągowi o wartości ok. 3 kg. Do sprawdzenia użyć wagi sprężynowej.

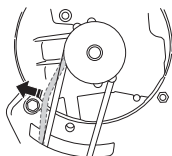

- Dokręć dokładnie śruby regulacji. (3 Nm)
- Sprawdź działanie napędu, ponieważ regulacja koła zębatego wpływa na napięcie paska w przekładni.

Czyszczenie

Nie używać myjek wysokociśnieniowych do czyszczenia maszyny.

Nigdy nie polewać wody bezpośrednio na silnik.

Podczas czyszczenia pod osłoną cięcia, obrócić maszynę tak, by świeca zapłonowa była skierowana w górę. Opróżnij zbiornik paliwa.

Poszukiwanie usterek

Jeżeli silnik nie uruchamia się należy:

- Wymienić paliwo na nowe, czyste.
- Upewnić się, że zawór paliwa jest otwarty.
- Sprawdź, czy hamulec silnika działa prawidłowo i czy nie jest uszkodzony.

- Oczyszczyć świecę zapłonową. Sprawdź, czy odstęp między elektrodami wynosi 0,7–0,8 mm.
- Sprawdzić stan filtra powietrza i jeśli potrzeba wyczyścić go.
- Jeżeli silnik nie uruchamia się po przeprowadzeniu powyższych czynności, należy skontaktować się z najbliższym, autoryzowanym punktem serwisowym.
- Jeżeli rezultat cięcia nie jest satysfakcjonujący a ścięta trawa jest poszarpana, wówczas należy wymienić przecinarkę.

Poniżej podano kilka ogólnych zasad konserwacji.

Przegląd codzienny

- 1 Sprawdź, czy dźwignia hamulca silnika działa prawidłowo pod względem bezpieczeństwa.
- 2 Za pomocą szczotki oczyść kosiarkę z liści, trawy itp.
- 3 Oczyść otwory wlotowe powietrza w obudowie rozrusznika. Sprawdź stan rozrusznika i linki.
- 4 Sprawdź poziom oleju.
- 5 Oczyść filtr powietrza. W razie potrzeby wymień go na nowy.
- 6 Sprawdź, czy śruby i nakrętki są dokręcone.
- 7 Sprawdź osprzęt tnący. Nigdy nie używaj noży, które są tępe, pęknięte lub uszkodzone.

Przegląd cotygodniowy

- 1 Oczyszczyć świecę zapłonową. Sprawdź, czy odstęp między elektrodami wynosi 0,7–0,8 mm.
- 2 Oczyszczyć żeberka chłodzące cylindra.

Przegląd miesięczny

- 1 Sprawdź, czy pasek napędowy jest cały i czy nie ma na nim widocznych uszkodzeń.
- 2 Oczyszczyć przekładnię.
- 3 Sprawdź stan filtra paliwa i przewodu paliwowego. W razie potrzeby wymień je na nowe.
- 4 Oczyszczyć wnętrze zbiornika paliwa.
- 5 Nasmaruj dźwignię napędu.
- 6 Wymień olej silnikowy.
- 7 Sprawdź linkę sprzęgła. Patrz wskazówki podane pod rubryką Montaż.

DANE TECHNICZNE

Dane techniczne

	LB448S	LB548S e	LB553S e
Silnik			
Producent silnika	Honda	Honda	Honda
Pojemność cylindra, cm ³	160	160	160
Obroty, rpm	2900	2900	2900
Nominalna moc silnika, kW (patrz uwaga 1)	2,4	2,8	2,8
Układ zapłonowy			
Świeca zapłonowa	NGK – BPR6ES	NGK – BPR6ES	NGK – BPR6ES
Odstęp między elektrodami świecy, mm	0,7 – 0,8	0,7 – 0,8	0,7 – 0,8
Układ zasilania/smarowania			
Pojemność zbiornika paliwa, litry	0,9	0,9	0,9
Pojemność zbiornika oleju, w litrach	0,55	0,55	0,55
Olej silnikowy	Klasyfikacja serwisowa SG – SH; SAE 10W –30	Klasyfikacja serwisowa SG – SH; SAE 10W –30	Klasyfikacja serwisowa SG – SH; SAE 10W –30
Masa			
Kosiarka z pustymi zbiornikami, kg	31	33	34
Emisje hałasu (patrz ad. 2)			
Poziom mocy akustycznej, mierzony dB(A)	91	90	92
Poziom mocy akustycznej, gwarantowany dB(A)	93	92	93
Poziom głośności (patrz ad. 3)			
Poziom ciśnienia akustycznego przy uchu operatora, dB(A)	79	77	79
Poziomy wibracji (Patrz ad. 4)			
Poziom wibracji uchwytu, m/s ²	4,5	4,8	4,1
Osprzęt tnący			
Zespół koszący	BioClip	BioClip	BioClip
Wysokość koszenia	30–60	30–60	30–60
Szerokość koszenia, mm	48	48	53
Nóż	Mulcher, 48 cm	Mulcher, 48 cm	Mulcher, 53 cm
Napęd			
Prędkość jazdy, km/h	5	5	5

Uwaga 1: Moc silnika podana jest jako średnia, wyjściowa moc znamionowa (przy podanych obrotach) dla typowego modelu produkowanego silnika zmierzonego wg normy SAE J1349/ISO1585. Wartości dla silników produkowanych masowo mogą być inne. Aktualna moc wyjściowa zainstalowanego na maszynie silnika zależy będzie od prędkości obrotowej, warunków otoczenia oraz innych wartości.

Uwaga 2: Emisję hałasu do otoczenia zmierzono jako moc akustyczną (L_{WA}), zgodnie z dyrektywą WE 2000/14/EG.

Uwaga 3: Poziom ciśnienia akustycznego zgodnie z EN 836. Odnotowane dane dla ciśnienia akustycznego mają typowe rozproszenie statystyczne (odchylenie standardowe) w wysokości 1,2 dB (A).

Uwaga 4: Poziom wibracji zgodnie z EN 836. Odnotowane dane dla poziomu wibracji mają typowe rozproszenie statystyczne (odchylenie standardowe) w wysokości 0,2 m/s².

DANE TECHNICZNE

Zapewnienie o zgodności z normami WE

(Dotyczy tylko Europy)

Husqvarna AB, SE-561 82 Huskvarna, Szwecja, tel. +46-36-146500, zapewnia niniejszym, że kosiarki silnikowe **Husqvarna LB448S, LB548S e i LB553S e**, począwszy od numeru seryjnego 14XXXXX, odpowiadają przepisom zawartym w DYREKTYWACH RADY:

z 17 maja, 2006 „dotycząca maszyn” **2006/42/WE**

dyrektywie **2004/108/EEC** z dn. 15 grudnia 2004 r., "dotyczącej kompatybilności elektromagnetycznej".

dyrektywie **2000/14/WE** z dn. 8 maja 2000 r., "dotyczącej emisji hałasu do otoczenia".

Odnosnie informacji dotyczących emisji hałasu patrz rozdział Dane techniczne.

Zastosowano następujące normy: EN 836, ISO 11094, EN 55012.

Zgłoszony organ: **0404, SMP Svensk Maskinprovning AB**, Box 7035, SE-750 07 Uppsala, wydał raporty dotyczące zgodności z aneksem VI DYREKTYWY RADY z dnia 8 maja 2000 "dotyczącej emisji hałasu" 2000/14/EC.

Husqvarna, 31 października 2013 r.



Claes Losdal, Szef ds. Rozwoju Produkcji/Produkty ogrodowe

(Autoryzowany przedstawiciel Husqvarna AB oraz osoba odpowiedzialna za dokumentację techniczną.)

SÜMBOLITE TÄHENDUS

Sümbolid seadmel:

ETTEVAATUST! Vääralt või hooletult kasutamisel võib seade olla ohtlik, põhjustada raskeid vigastusi või kasutaja ja teiste inimeste surma.



Loe käsitusõpetus põhjalikult läbi, et kõik eeskirjad oleksid täiesti arusaadavad, enne kui seadet kasutama hakkad.



Väljaviskuvate ning tagasipõrkavate asjade oht.



Vaata, et tööpiirkonnas poleks võõraid isikuid.



Vältimaks soovimatut käivitumist, eemaldage süütejuhe süütekünnilt.



Ettevaatust – liikuvad terad. Hoidke jalgu ja käsi.



Jälgige, et käed-jalad ei satuks seadme tööpiirkonda.



Seade vastab EL kehtivatele direktiividele.



Ümbristesvasse keskkonda leviv müra vastavalt Euroopa Ühenduse direktiivile. Andmed seadme emissiooni kohta on toodud peatükis Tehnilised andmed ja etiketil.



Hoiatustasemetega selgitus

Hoiatused jagunevad kolmele tasemele.

ETTEVAATUST!



ETTEVAATUST! Näitab ohtlikku kehavigastust või kasutaja surma põhjustavat või lähedalolevate objekte kahjustavat ohtu, kui kasutusjuhendis toodud juhiseid eiratakse.

ETTEVAATUST!



ETTEVAATUST! Näitab vigastuste ohtu kasutajale või ohtu lähedalolevatele objektidele, kui kasutusjuhendis toodud juhiseid eiratakse.

MÄRKUS!

MÄRKUS! Näitab lähedalolevate objektide või seadme kahjustamise ohtu, kui kasutusjuhendis toodud juhiseid eiratakse.

Abinõud enne uue muruniiduki kasutamist

- Loe käsitusõpetus hoolikalt läbi.
- Kontrolli lõikeseadme monteerimist ja korrasolekut. Juhised on toodud Koostamist käsitlevas alajaotuses.
- Tangi ja täida mootori õliga. Masinaga on kaasas piisava õlikogusega mahuti. Vaata kütuse käitlemise peatükis olevaid juhiseid.



ETTEVAATUST! Seadme algset konstruktsiooni ei tohi muuta ilma tootja loata. Kasuta alati originaalosi. Lubamatud muudatused ja varuosad võivad põhjustada raskeid või isegi eluohtlikke kehavigastusi operaatorile ja teistele.



ETTEVAATUST! Vale või hooletu kasutamise korral võib muruniiduk olla ohtlik tööriist, mis võib põhjustada tõsise või isegi eluohtliku vigastuse. Väga oluline on lugeda ja aru saada käesoleva kasutusjuhendi sisust.



ETTEVAATUST! Mootori väljaheitegaaside pikaajaline sissehingamine võib põhjustada terviseriske.

Husqvarna AB töötab pidevalt oma toodete edasiarendamise alal ja jätab seetõttu endale õiguse teha muuhulgas muudatusi toodete kuju ja välimuse osas.

Sisukord

SÜMBOLITE TÄHENDUS

Sümbolid seadmel:	55
Hoiatustasemetel selgitus	55
Abinõud enne uue muruniiduki kasutamist	55

SISUKORD

Sisukord	56
----------------	----

MIS ON MIS?

Mis on mis muruniidukil?	57
Mis on mis muruniidukil?	58

OHUTUSEESKIRJAD

Isiklikud kaitseabinõud	59
Üldised ohutuseeskirjad	59
Üldised tööeeskirjad	60
Seadme ohutusvarustus	61

KOOSTAMINE

Juhtraua paigaldamine	62
Sidurikaabli seadistamine	62
Lõikelehtede demonteerimine ja monteerimine	62
Multšimispiistikute monteerimine	63

KÄITAMINE

Küttesegu	64
-----------------	----

KÄITAMINE

Käivitamine ja seiskamine	64
---------------------------------	----

HOOLDUS

Hooldus	65
Õhufilter	65
Süüteküünlad	65
Summuti	65
Tera	65
Õlivahetus	65
Vedu ja käigukast	66
Puhastamine	67
Rikked	67
Igapäevane hooldus	67
Iganädalane hooldus	67
Igakuine hooldus	67

TEHNILISED ANDMED

Tehnilised andmed	68
EÜ kinnitus vastavusest	69

MIS ON MIS?

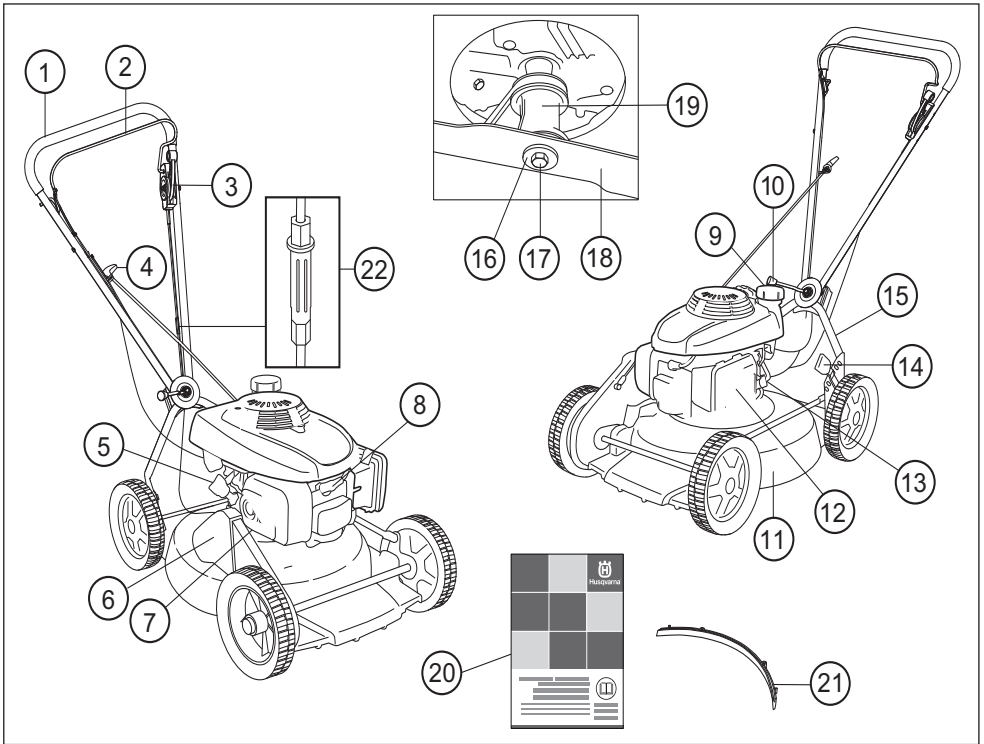

Mis on mis muruniidukil? LB448S

- | | |
|----------------------------------|------------------------------|
| 1 Käepide/juhtraud | 12 Õhufilter |
| 2 Mootoripiduri hoob | 13 Bensinikraan |
| 3 Ühendushoob | 14 Niitmiskõrguse regulaator |
| 4 Käiviti käepide | 15 Alumine juhtraud |
| 5 Õlipaak | 16 Vedruseib |
| 6 Rihmakaitse | 17 Lõiketera polt |
| 7 Summuti | 18 Lõiketera/lõikevarustus |
| 8 Süüteküünlad | 19 Lõiketera kinnitus |
| 9 Kütusepaak | 20 Käsitsemisõpetus |
| 10 Käepide nurga seadistamiseks. | 21 Multšimiskork |
| 11 Lõiketerakate | 22 Sidurikaabli seadistamine |

MIS ON MIS?

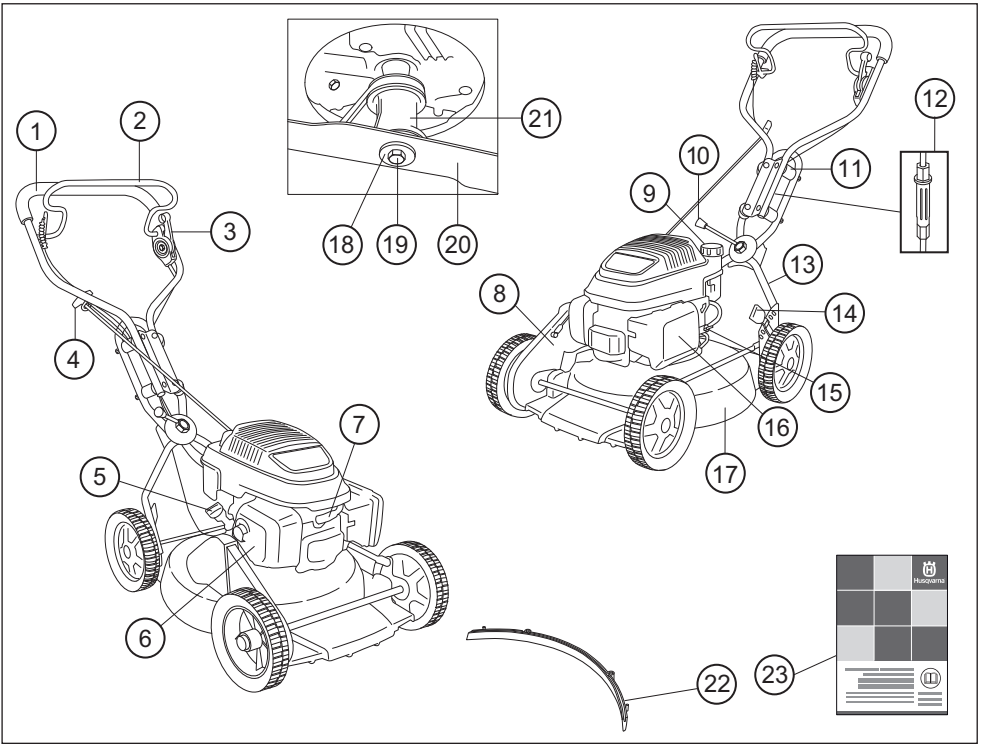

Mis on mis muruniidukil? LB548S e, LB553S e

- | | |
|----------------------------------|------------------------------|
| 1 Käepide/juhtraud | 13 Alumine juhtraud |
| 2 Mootoripiduri hoob | 14 Niitmiskõrguse regulaator |
| 3 Ühendushoob | 15 Bensinikraan |
| 4 Käiviti käepide | 16 Õhufilter |
| 5 Õlipaak | 17 Lõiketerakate |
| 6 Summuti | 18 Vedruseib |
| 7 Süüteküünlad | 19 Lõiketera polt |
| 8 Rihmakaitse | 20 Lõiketera/lõikevarustus |
| 9 Kütusepaak | 21 Lõiketera kinnitus |
| 10 Käepide nurga seadistamiseks. | 22 Multšimiskork |
| 11 Vibratsioonisummuti | 23 Käsitsemisõpetus |
| 12 Sidurikaabli seadistamine | |

OHUTUSESKIRJAD

Isiklikud kaitseabinõud



ETTEVAATUST! Masina käitamisel tuleb kasutada isikukaitsevahendeid.

- Vajadusel tuleb kasutada kindaid, näiteks löikeosa paigaldamisel, kontrollimisel ja puhastamisel.
- Kanna alati tugevaid pikki pükse. Ära kanna lühikesi pükse või sandaale ega ole paljajalu.
- Kasutage mittelibesevaid jalatseid.

Tööriided peavad olema liibuvad, kuid ei tohi liikumisvabadust piirata.

Üldised ohutuseeskirjad

- Muruniiduk on ette nähtud üksnes muru niitmiseks. Ainsad lisatarvikud, mida võib mootoril kasutada, on peatükis Tehnilised andmed soovitatavad lõiketerad.
- Ära kunagi tööta seadmega, kui oled väsinud, alkoholi tarvitanud või kui oled saanud ravimit, mis mõjub su nägemisele, otsustus- või keskendumisvõimele.



ETTEVAATUST! Kui mootor töötab suletud või halva õhutusega ruumis, võib seade põhjustada lämbumissurma või vingugaasimürgistuse.



ETTEVAATUST! Seade tekitab töötades elektromagnetvälja. Teatud tingimustel võib väli häirida aktiivsete või passiivsete meditsiiniliste implantaatide tööd. Tõsiste või surmaga lõppevate kahjustuste riski vähendamiseks soovime meditsiinilisi implantaate kasutaval inimesel pidada seadme kasutamise eel nõu oma arsti ja implantaadi valmistajaga.

- Masina käitamisel tuleb kasutada isikukaitsevahendeid. Vaata juhiseid peatükis Isiklik kaitsevarustus.
- Ära kunagi kasuta seadet, mille ehitust on muudetud. Kasutage ainult originaalvaruosi.
- Kasuta ainult käesolevas käsitsemisõpetuses märgitud lisavarustust. Juhised on toodud alajaotustes Lõikeseade ja Tehnilised andmed.
- Ärge kunagi kasutage vigastatud seadet. Teostage ohutuskontroll ja hooldage seadet korrapäraselt, nagu käsitlemisõpetuses nõutud. Teatud hooldust tohib teha ainult vastava väljaõppe saanud spetsialist. Vt juhiseid lõigust Hooldus".

Enne kasutamist tuleb alati:

- 1 Kontrolli, kas mootoripidur töötab korralikult ja on kahjustusteta. Vaata juhiseid peatükis Piduri töö kontroll.
- 2 Kontrolli, kas kõik käepidemed ja regulaatorid on kahjustusteta ja õlist puhtad.
- 3 Kontrollida, et vibratsioonsummutussüsteem töötab ega pole kahjustatud.
- 4 Kontrollida, et summuti on korralikult kinni ega pole kahjustatud.

- 5 Kontrolli, kas muruniiduki kõik detailid on pingutatud ja olemas ning on kahjustusteta.
- 6 Kontrolli, kas lõiketera on kahjustuste ning pragudeta. Vajadusel vaheta lõiketera.
- 7 Puhasta õhufilter. Asenda vajaduse korral.

Käivitamine



ETTEVAATUST! Mootori väljaheitegaaside pikaajaline sissehingamine võib põhjustada terviseriske.

- Ära kunagi käivita muruniidukit ilma korrektselt paigaldatud lõiketera ja kateteta.
- Ära käivita seadet ruumis. Mootori heitgaasid võivad olla tervisele kahjulikud.
- Enne kui käivitat seadet, tee kindlaks, et läheduses ei ole inimesi ega loomi, kellele see võiks ohtlikuks osutada.
- Aseta muruniiduk stabiilsele tasasele aluspinnale ja käivita see. Jälgi, et lõiketera ei satuks kontakti maapinna või muude esemetega.
- Käivitusnööri ei tohi kerida kää ümber.

Vt. juhiseid alajaotusest Käivitamine ja seiskamine.

Ohutusnõuded kütuse käsitlemisel

(Kütuse lisamine/Hoidmine)



ETTEVAATUST! Kütus ja kütuseaurud on väga tuleohtlikud. Ole ettevaatlik kütuse ja mootoriõli käitlemisel. Arvesta tule-, plahvatus- ja sissehingamisohuga.

- Ärge kalla seadmesse kütust, kui mootor pole välja lülitatud.
- Jälgige, et kütuse ja õli lisamisel oleks korralik õhutus.
- Enne käivitamist vii seade vähemalt 3 meetri kaugusele kütuse lisamise paigast.
- Ära käivita seadet:
 - 1 Kui kütus või mootoriõli on tilkunud masinale, kuivata kõik priitsmed ja lase bensiinjäakidel aurustuda.
 - 2 Kui kütus või mootoriõli oli tilkunud nahale või riietele, vaheta riided.
 - 3 Kui seadmest pihkub kütust. Kontrolli korrapäraselt, et kütust ei lekiks kütusepaagi korgi vahelt või voolikut.

Transport ja hoiustamine

- Muruniiduki pikemaajalisel hoidmisel või transpordil tuleb kütuse- ja mootoriõlipaagid tühjendada. Küsi lähimast bensiinjajaamast, kuhu saad ära anda kütuse ja mootoriõli jäägid.
- Hoia muruniidukit ja kütust nii, et võimalik leke ja aurud ei satuks kontakti sädemete või lahtise tulega. Näiteks elektrilised masinad, elektrimootorid, elektrikontaktid/voolulüliti, soojendusplaadid või muu sarnane.
- Hoia kütust selleks ettenähtud nõus.

Üldised tööeeskirjad



ETTEVAATUST! Käesolev peatükk käsitleb põhilisi ohutuseeskirju tööks muruniidukiga. See teave ei asenda oskusi, mis on omandatud kutsealase väljaõppe ja praktilise kogemuse käigus. Kui satud olukorda, kus oled ebakindel edasise kasutamise osas, pead küsima nõu eksperdilt. Pöördu oma edasimüüja, teenindustöökoja või kogunud muruniidukikasutaja poole. Välti kasutamist, kui sa ei ole selleks piisavalt kvalifitseeritud!

Põhilised ohutuseeskirjad

- Vaata ringi:
 - Tee kindlaks, et tööpiirkonnas ei oleks inimesi, loomi ega midagi muud, mis võiks häirida sinu kontrolli seadme üle.
 - Et ära hoida ülalnimetatud loikekettaga kokku puutumise ohtu.
- Enne niitmise alustamist tuleb murult eemaldada oksad, raod, kivid jne. Välti lõiketera lööke vastu võõrkehi nagu kivid, puujuured või muu sarnane. Selle tagajärjel võib lõiketera nüriks muutuda ning mootorivõll kõverduda.
- Töötage seadmega ainult päevalvalgel või hästi valgustatud kohtades.
- Ära kunagi tõsta või kannu muruniidukit, kui selle mootor on käivitatud. Kui pead muruniidukit tõstma, seiska kõigepealt mootor ning eemalda süütekabel süüteküünalt.
- Hoidu seadme kasutamisest halva ilmaga. Ära tööta paksu udu, kõva vihma, tuule või pakase korral. Halva ilmaga töötamine väsitab ja sellega kaasneb muid ohte, nagu libe maapind.
- Veendu, et sa seisad kindlalt ja saad vabalt astuda. Vaata, et läheduses ei oleks tõkkeid, nagu juuri, kive, oksa, kraave jne., mis takistaksid sind juhul, kui peaksid olema sunnitud kiiresti liikuma. Ole eriti ettevaatlik mäeküljel töötades.
- Muruniidukit ei tohi kasutada suurema kalde kui 15 kraadi korral. Liiga suur kalle võib kaasa tuua kütuselekke.
- Masina viimisel üle ala, mida ei niideta (nt kruusatee, kivi, kiviklibu, asfalt jne), tuleb mootor seisata.
- Pidurihoob ei tohi masina töö ajal olla püsivalt kinnitatud käepideme külge.

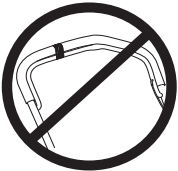

Järgi ülaltoodud punkte, kuid ära kunagi kasuta muruniidukit, kui Sul puudub võimalus õnnetuse korral abi kutsuda.

Põhiline niitmistehnika



ETTEVAATUST! Jälgige, et käed-jalad ei satuks seadme tööpiirkonda.

Üldised näpunäited

- Nõlvade niitmine võib olla ohtlik. Ära kasuta muruniidukit väga järskudel nõlvadel.
 - Muruniidukit ei tohi kasutada suurema kalde kui 15 kraadi korral. Liiga suur kalle võib kaasa tuua kütuselekke.
 - Kallakul peab käik kulgema nõlvakaldega risti. Mõõda nõlva üles ja alla käia on palju raskem.
 - Enne niitmise alustamist tuleb murult eemaldada oksad, raod, kivid jne.
 - Ära kunagi tõsta või kannu muruniidukit, kui selle mootor on käivitatud. Kui pead muruniidukit tõstma, seiska kõigepealt mootor ning eemalda süütekabel süüteküünalt.
 - Välti lõiketera lööke vastu võõrkehi nagu kivid, puujuured või muu sarnane. Selle tagajärjel võib lõiketera nüriks muutuda ning mootorivõll kõverduda. Kõver telg toob kaasa tasakaalu kadumise ja tugeva vibratsiooni, millelega kaasneb lõiketera eemaldumise oht.
- Kui puutute seadmega vastu mingit kõrvalist eset või kui vibratsioon lakkab, katkestage kohe töö ja lülitage seade välja. Võtke süütejehu süüteküünla küljest lahti. Kontrollige, kas seade pole saanud kahjustusi. Parandage vajadusel.
- Ära kunagi niida rohkem kui 1/3 muru pikkusest. See kehtib eriti kuivadel perioodidel. Niida kõigepealt suure niitmiskõrgusega. Seejärel kontrolli tulemust ja langeta kõrgus sobiva tasemeni. Kui muru on eriti kõrge, sõida aeglaselt ja niida kaks korda.

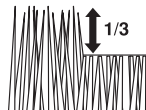

- Ära kunagi jookse töötava masinaga. Muruniidukiga tuleb alati töötada käies.
- Ärge nitke muru tagurpidi liikudes.

Niitmiskõrgus

Enne niitmiskõrguse muutmist seiska mootor.

Niitmiskõrguse regulaator on varustatud vedruga.

Niitmiskõrgust saab reguleerida 6 erinevas asendis.



Ära seadista niitmiskõrgust liiga madalaks, kuna ebatasasuste korral võivad lõiketerad käia kungaste vastu.

- Kõrgema niitmiskõrguse saamiseks liiguta hooba vasakule ja seejärel ettepoole.

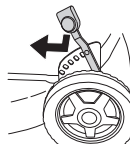

OHUTUSEESKIRJAD

- Madalama niitmiskõrguse saavutamiseks liiguta hooba vasakule ja seejärel tahapoole.

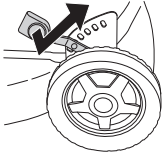

Seadme ohutusvarustus

Käesolevas käsitletakse seadme ohutusvarustust, selle toimimist, kontrollimist ning põhihooldust, mis tagab ohutu töö. Peatükis Mis on mis? on näidatud detailide paiknemine seadmel.



ETTEVAATUST! Ära kasuta kunagi vigase ohutusvarustusega seadet. Ohutusvarustust tuleb käesolevas toodud eeskirjade kohaselt hooldada ja kontrollida. Vajadusel lasta seadme hooldustöökojas parandada.



ETTEVAATUST! Ära kunagi kasuta seadet, mille ohutusvarustus on puudulik. Järgi käesolevas toodud kontrolli- ja hooldusjuhiseid.

Lõiketerakate ja kaitsekate

Lõiketerakate on ette nähtud vibratsiooni vähendamiseks ja löikekahjude ohu vähendamiseks. Kontrolli, et lõiketerakate on terve ja ilma nähtavate defektideta, näiteks materjalipragudeta.

Kaitsekate on ette nähtud kinnijäämisest tingitud kahjude vähendamiseks ja katkise veorihma kinnipüüdmiseks. Kontrolli, kas kaitsekate on terve ja korralikult kinni kruvitud.

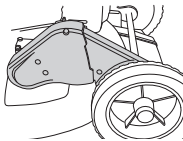

Mootoripiduri hoob

Mootoripidur on ette nähtud mootori seiskamiseks. Kui mootoripiduri hoob vabastatakse, siis mootor seiskub.

Kontrolli mootoripidurit järgneval viisil.

Anna täisgaas ja vabasta seejärel pidurihoob. Mootor seiskub ja vedu ühendatakse lahti.

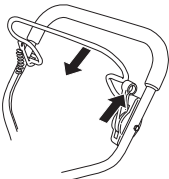

Mootoripidur peab olema alati reguleeritud nii, et mootor seiskub 3 sekundi jooksul.

Vibratsioonisummutussüsteem

Seade on varustatud vibratsioonisummutussüsteemiga, mis vähendab vibratsiooni ja teeb seadme kasutamise mugavaks. Käepidemesüsteemi terastoru ja lõiketerakate on konstrueeritud mootori vibratsiooni vähendamiseks.

Vibratsioonisummutussüsteem vähendab vibratsiooni, mis kandub käepidemesse seadme mootorist ja lõikesedmetest.

LB448S, LB553S e Sellel mudelil on ka 4 vibratsioonisummutit, mis on paigaldatud käepidemele vibratsiooni täiendavaks vähendamiseks.

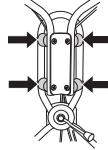

Kontrollige käepidemeid, jälgige, et vibratsioonisummutuselemendid oleksid korras.



ETTEVAATUST! Tugeva vibratsiooniga töötamine võib põhjustada vereringe- või närvikahjustusi, eriti neil, kel on vereringehäireid. Pöördu arsti poole, kui ilmneb nähte, mis võivad olla vibratsioonist põhjustatud. Sellisteks nähtudeks on näiteks muudatused nahas või nahavärvis, surin, nõelatorked. Kui sõrmed, käelabad ja randmed jäävad tuimaks, tundetuks, nõrgaks, hakkavad surisema, tundub nõelatorkeid või nahal ilmneb värvimuudatusi, pöördu arsti poole.

Summuti

Summuti ülesandeks on hoida minimaalset müraaset ja suunata mootori heitgaasid operaatorist eemale.



ETTEVAATUST! Mootori heitgaasid on kuumad ja võivad sisaldada sädemeid, mis võivad tekitada tulekahju. Sellepärast ära käivita seadet kunagi ruumis sees ega tuleohtlike materjalide ligil! Summuti võib seadme kasutamisel minna väga kuumaks ja säilitada kuumust ka mõni aeg peale mootori väljalülitamist. Ära puuduta kuuma summutit!

Ära kasuta kunagi vigastatud summutiga seadet.

Kontrolli korrapäraselt, kas summuti on kindlalt seadme külge kinnitatud.

Lõikeseade

Välgi lõiketera lööke vastu võõrkehi nagu kivid, puujuured või muu sarnane. Selle tagajärjel võib lõiketera nüriks muutuda ning mootorivõlli kõverduda.

Kontrolli lõikeosa seisukorda, et seal poleks vigastusi või pragusid. Vigastatud või pragudega lõikeosad tuleb välja vahetada. Jälgi, et Sul oleks alati hästi teritatud ja õigesti tasakaalustatud lõiketera.

Kontrolli ka, kas lõiketera polt on terve ja mootorivõlli ei ole kõver.

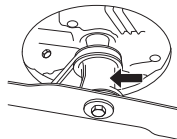

Juhtraua paigaldamine

Juhtraua ühendamisel ole ettevaatlik, et kaablid ja trossid ei kahjustuks.

Juhtraua ülemine osa kinnitatakse tugeva käepidememutriga juhtplaadi juures. Ära unusta plaadi ja käepidememutri vahelist seibi.

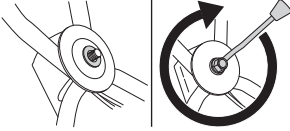

Vajadusel saab käepidet juhtraua abil keerata külje suunas. Käepidet saab seadistada erinevates asendites parima sõitmiseseadistuse saavutamiseks, näiteks hekkide ja majaseinte niitmisel.

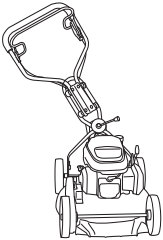

Käepidet saab reguleerida ka kõrguse suunas, keerates kere kinnitustel olevaid rattaid.



Sidurikaabli seadistamine

Siduritrossi tuleb reguleerida pärast 8 esimest töötundi ning seejärel vastavalt vajadusele.

Tross on õigesti reguleeritud, kui trossihoidik on mutriga ühel joonel.

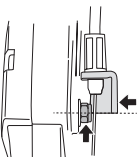

- Reguleerige trossi reguleerimiskruviga. Keerake kruvi kas päri- või vastupäeva, et trossi pikendada või lühendada.

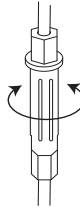

Lõikelehtede demonteerimine ja monteerimine



ETTEVAATUST! Kasuta lõikevarustuse teenindamisel ja hooldamisel alati tugevaid kindaid. Lõiketerad on väga teravad ning lõikekahjustused võivad tekkida väga kergesti.

Süütekaabel tuleb süüteküünla küljest alati enne parandamist, puhastamist või hooldustöid eemaldada.

Paigutage masina hooldamiseks ketaslõikur selliselt, et süüteküünal oleks püstises asendis.

Enne muruniiduki küljele asetamist tühjenda alati bensiinipaak.

Lahti võtmine

- Keera lahti polt, mis hoiab lõiketera.
- Eemalda polt, vedruseib ja lõiketera.

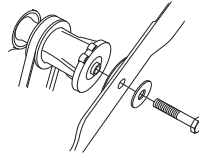

Koostamine

- Aseta lõiketera hõõrdeseibiga vastu lõiketerakinnitust.

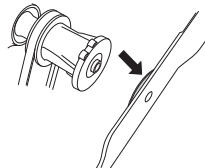

KOOSTAMINE

- Jälgi, et löiketera on teljel õigesti keskel.

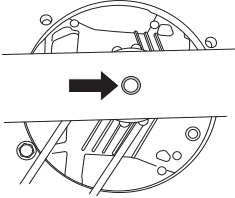

- Vibratsiooni vältimiseks aseta löiketera nii, et löiketera kinnituse markeering on löiketera külgedelt näha.

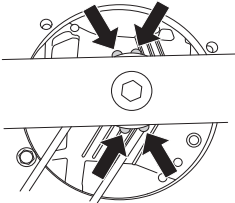

- Paigalda seib ja kruvi polt korralikult kinni. Polt tuleb pingutada pingutusmomendiga 45–60 Nm.



Multšimis pistikute monteerimine

- Eemalda süütekabel süüteküünlalt.
- Paigutage masina hooldamiseks ketaslõikur selliselt, et süüteküünal oleks püstises asendis.
- Asetage juhtihvtid löikekatte avadesse.

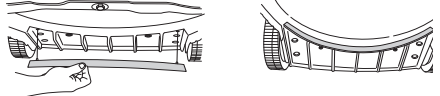

- Kinnitage multšimispistikud löikekatte pealt.

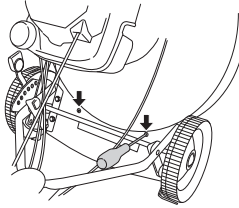

KÄITAMINE

Küttesegu



ETTEVAATUST! Hoolitse, et segamise ajal oleks ventilatsioon hea.

Bensiin

- Kasuta kvaliteetset plii- või pliivaba bensiini.
- Kasuta madala oktaaniarvuga kütust.
- Kui seade jääb pikemaks ajaks seisma, tuleb kütusepaak tühjendada ja puhastada.

Mootoriõli.

Kontrolli enne muruniiduki käivitamist õlitaset. Liiga madal õlitase võib põhjustada tõsiseid mootorikahjustusi.

- Parima tulemuse ja funktsionaalsuse saavutamiseks kasuta HUSQVARNA neljataktilist õli.
- Kui HUSQVARNA neljataktilist õli ei ole, võib kasutada muud kõrgekvaliteetset neljataktilist õli. Õli valikul pöördu edasimüüja poole. Üldiselt soovitatakse SAE 30 klassi õli.
- Ärge kasutage kahetaktimootori õli.

Kontrolli enne muruniiduki käivitamist õlitaset. Liiga madal õlitase võib põhjustada tõsiseid mootorikahjustusi.

Õli tase.

Õlitaseme kontrollimisel peab muruniiduk seisma tasasel aluspinnal. Kontrolli enne õlipaagi korgi avamist, kas süütekaabel on süüteküünlalt eemaldatud.

Keerake õlitähtsavalvalt kork ära, puhastage mõõtevarras, mis on korgi küljes ja pange kork tagasi, kuid ärge keerake kinni. Kontrollige õlitaset mõõtevarra järgi. Kui õlitase on madal, lisa mootoriõli kuni õlivarda ülemise tasemeni.

Kasutage ainult soovitatud mootoriõli. Vt. ptk. Tehnilised andmed.

Tankimine



ETTEVAATUST! Järgnevad ettevaatusabinõud vähendavad tulekahjuohtu:

Ära suitseta kütuse läheduses ega pane sinna midagi kuuma. Ära lisa kütust, kui mootor pole välja lülitatud. Kütuse lisamisel ava kork ettevaatlikult, et ülerõhk saaks aeglaselt väheneda. Pärast kütuse lisamist pinguta korki hoolikalt. Enne käivitamist viige masin tankimiskohast ja kütuse ladustamiskohast eemale.

Pühkige kütusepaagi korgi ümbrus puhtaks. Puhastage korrapäraselt kütuse- ja õlipaaki. Kütusefiltrit tuleb vahetada vähemalt kord aastast. Paakidesse sattunud mustus rikub seadme töötamist.

Enne käivitamist tuleb seade viia kütuse tankimise kohast vähemalt 3 meetrit kaugemale.

Käivitamine ja seiskamine



ETTEVAATUST! Enne käivitamist tuleb meeles pidada järgmist:

Ära kunagi käivita muruniidukit enne, kui lõiketera ja kõik katted on korrektselt paigaldatud. Vastasel korral võib lõiketera lahti tulla ning põhjustada vigastusi.

Enne käivitamist viige masin tankimiskohast ja kütuse ladustamiskohast eemale.

Paiguta seade kindlale alusele. Jälgi, et lõikeosa ei puudutaks kõrvalisi esemeid.

Vaata, et tööpiirkonnas poleks võõraid isikuid.

Jälgi, kas süütekaabel on korralikult süüteküünlal.

Käivitamine: Ava bensiinkraan.

Käivitamine

Tõmba mootoripiduri hoob vasaku käega täielikult vastu ülemist käepidet.

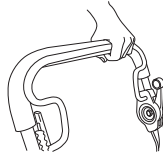

Võta starteri käepidemest kinni, tõmmake käivitusnööri parema käega aeglaselt välja, kuni tunned vastupanu (starteri hambad haakuvad), soorita seejärel tugevaid ja kiireid tõmbeid.

Käivitusnööri ei tohi kerida kää ümber.

TÄHELEPANU! Ära tõmba käivitusnööri täies pikkuses välja, ära lase käiviti käepidet lahti, kui see on väljatõmmatud asendis. See võib seadmele vigastusi tekitada.

Ajam

Veo kasutamiseks lükkä ühenduskangi ettepoole.

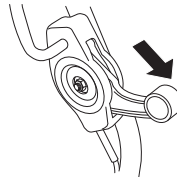

Seiskamine

- Mootor seiskub, vabastades mootoripiduri hoova. Pidurihoova vabastamisel lahutatakse ka vedu. Ainult ajami võib lahti ühendada, vabastades veidi piduripedaali.
- Sulge bensiinkraan.

Hooldus



ETTEVAATUST! Enne puhastamist, remontimist või ülevaastust tuleb jälgida, et löikeosa oleks seisunud. Eemalda süütejuhe süüteküünalt.

Pange tähele, et veorihmad vajavad esmalt sissetöötamise aega (5 h) ja seega võib olla vajalik pinget reguleerida. Vt suuniseid:

Õhufilter

Puhasta õhufiltrit korrapäraselt tolmust ja mustusest, vältimaks:

- Häireid karburaatori töös
- Käivitamisraskusi
- Võimsuse vähenemist
- Mootori osade asjatut kulumist
- Liigset kütusekulu.

Puhasta õhufiltrit iga päev, raskemates tööoludes tihedamini.

Õhufilter demonteeritakse pärast õhufiltri katte eemaldamist. Vajuta sisse õhufiltri katte ülaküljel olevad blokeeringud ja lüka kate alla.

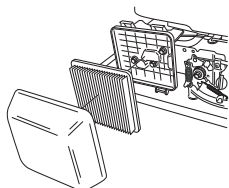

Eemalda õhufilter ja kontrolli, kas see on terve. Kui see on puudulik, paigalda uus õhufilter.

Puhastage filter seda vastu kõva pinda koputades ning puhuge suruõhku filtri sisemusse. Mitte kunagi ei tohi mustust maha harjata. Kui õhufilter on väga määrdunud, tuleb see välja vahetada.

Pikemat aega kasutatud õhufiltrit ei saa enam täiesti puhtaks. Sellepärast tuleb see korrapäraselt uuega asendada.

Vigastatud õhufilter tuleb kohe välja vahetada.

Jälgi paigaldamisel, et õhufilter on tihedalt vastu filtrihooidikut.

Süüteküünlad



ETTEVAATUST! Summuti võib seadme kasutamisel minna väga kuumaks ja säilitada kuumust ka mõni aeg peale mootori väljalülitamist. Ära puuduta kuuma summutit!

Väikese võimsuse, raske käivitamise või ebaühtlase tühikäigu puhul kontrolli alati kõigepealt süüteküünalt, enne kui võtad ette teisi meetmeid. Puhasta must süüteküünalt ja kontrolli samal ajal, kas elektroodide vahe on 0,7–0,8 mm. Vaheta süüteküünal pärast ku

TÄHELEPANU! Kasuta alati soovitatud süüteküünla tüüpi! Vale süüteküünal võib vigastada kolbi või silindrit.

Summuti

Summuti ülesandeks on summutada müra ja suunata heitgaasid operaatorist eemale. Heitgaasid on kuumad ja võivad sisaldada sädemeid, mis võivad tekitada tulekahju, kui läheduses on kergesti süttivaid esemeid.

Kontrolli korrapäraselt, kas summuti on kindlalt seadme külge kinnitatud. Ära kasuta kunagi vigastatud summutiga seadet.

Tera



ETTEVAATUST! Kasuta löikevarustuse parandamisel alati tugevaid kindaid. Lõiketerad on väga teravad ning löikekahjustused võivad tekkida väga kergesti.

Oluline on, et lõiketera on terav ja korrektselt tasakaalustatud. Eemalda lõiketera hoidev polt ja anna lõiketera vähemalt kord aastas lihvimiseks ja balansseerimiseks teenindusöökotta. Öige aeg selleks on pärast niitmishooaja lõppu.

Kui lõiketera või lõiketera kinnitust on vaja vahetada, tuleb samas vahetada ka lõiketera polt, seib ja hõõrdeleib.

Lõiketera paigaldamisel tuleb polt tuleb pingutada pingutusmomentiga 45–60 Nm. Juhised on toodud Koostamist käsitlevas alajaotuses.

Kui lõiketera lööb vastu võõrkeha nagu kivid, puujuured või muu sarnane, siis kraabib lõiketera kinnitust. Seepärast võib lõiketera kinnituse pind näha natuke kulunud välja – see on täiesti normaalne. See on ohutusseadis, mis vähendab mootorivõlli kõverdumise ohtu.

Õlivahetus

Mootoriõli vahetatakse esimest korda pärast 5 töötundi.

Mootoriõli tuleb vahetada igal aastal ja iga 25 töötunni järel.

Õli vahetamisel tuleb toimida järgnevalt:

- Eemalda süütekaabel süüteküünalt.
- Tühjenda kütusepaak.
- Sulge bensiinikraan.

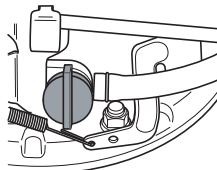

- Keera lahti õlipaagi kork.

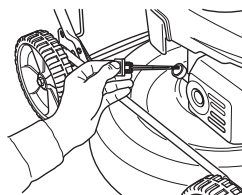

Aseta kohale sobiv nõu õli kogumiseks.

- Lase õli välja, kallutades mootorit nii, et õli voolab täitetoru kaudu välja.

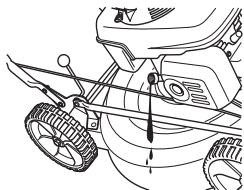

- Küsi lähimast bensiinijaamast, kuhu saad ära anda kütuse ja mootoriõli jäägid.
- Täitke hea kvaliteediga uue mootoriõliga. Vt. ptk. Tehnilised andmed.
- Laske mõõtevarras uuesti alla, **kuid ärge keerake kinni**. Kontrolli õlitaset mõõtevarraga õlipaagi korgi küljes. Kui õlitase on madal, lisa mootoriõli kuni õlivarda ülemise tasemeni.

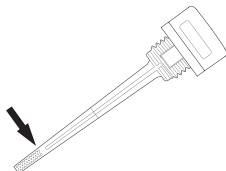

- Keera peale õlipaagi kork.

Vedu ja käigukast

Jälgi, et rattad ja rattateljed on puhtad ning nende küljes pole lehti, muru jm. Oluline on ka hoida puhtust veo käigukasti ümber.

- Keera kruvid lahti ja eemalda kaitsekate.
- Puhasta käigukast harjaga. Kontrolli ka veorihma ja rihmaratast, et need oleksid defektivabad (nt pragudeta).

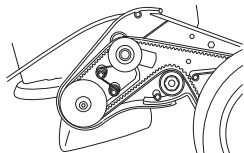

Kiilrihma vahetamine ja reguleerimine

- Keera kruvid lahti ja eemalda kaitsekate.

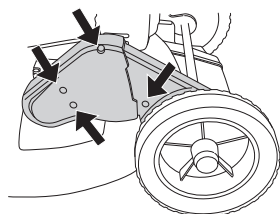

- Eemalda esirattal käigukasti juures olev navigatsioonikapsel, keerates seda ettevaatlikult kruvikeerajaga. Keera lahti kinnituskrugi ja eemalda ratas.

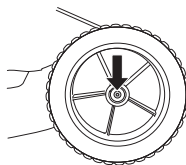

- Eemalda rihmaplaadilt rihm. Kontrolli, kas rihmakettad käivad teljel kergelt; kui mitte, siis puhusta ketaste vahele ja taha rooste-eemaldusõli ning kannan natuke mäaret teljele.
- Pane peale uus rihm ja jälgi enne rihma reguleerimist, kas see jookseb kuullaagrite juures õigesti.

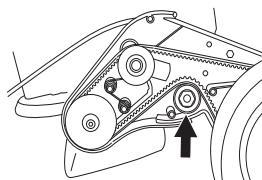

- Reguleeri rihm, liigutades kuullaagrit üles- või allapoole.

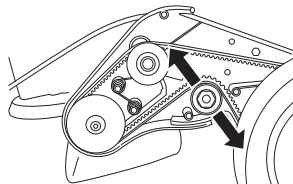

- Uus rihm venib ja läheb pikemaks, seepärast reguleeri rihma uuesti pärast mõnetunnist kasutamist.
- Keera kohale rihmakaitse ja tee proovisõit.

Vaherihma vahetus ja reguleerimine

Vaherihm jookseb mootorivõlli ja käigukasti vahel.

- Eemalda lõiketera. (üksnes rihma vahetuse korral)
- Keerake justeerimiskruvisid mõne pöörde võrra.

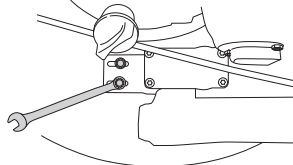

- Vaheta rihm uue vastu ja pinguta reguleerimiskruvid. (üksnes rihma vahetuse korral)

HOOLDUS

- Reguleeri rihm, liigutades käiku ette- või tahapoole.

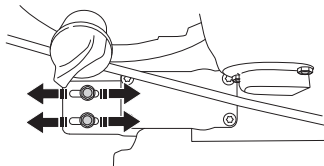

- Rihm tuleb pingutada nii, et seda saab keskel vajutada 6–10 mm. See vastab tõmbejõule ca 3 kg. Kasuta kontrolliiks kalakaalu.

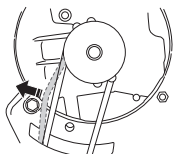

- Keera reguleerimiskruvid korralikult kinni. (3 Nm)
- Kui käigu reguleerimine mõjutab käigukasti rihmapinget, kontrolli veofunktsioone.

Puhastamine

Ära kasuta masina puhastamiseks survepesu.

Ära kunagi pritsi vett otse mootorile.

Lõiketerakatte alt puhastamisel keera masina süüteküünlal ülespoole. Tühjendage bensiinipaak.

Rikked

Kui mootor ei käivitu, kontrolli järgnevat:

- Vaheta bensiin uue puhta bensiini vastu.
- Kontrolli, kas bensiinikraan on lahti.
- Kontrolli, kas mootoripidur töötab korralikult ja on kahjustusteta.
- Puhasta süüteküünlal. Kontrolli, kas elektroodivahe on 0,7–0,8 mm.
- Kontrolli õhufiltrit ja puhasta vajadusel.
- Kui mootor ei käivitu ka pärast neid abinõusid, pöördu lähima volitatud teenindustöökoja poole.
- Kui löikamistulemused ei ole rahuldavad ning lõikepinnale jäävad säbrulised rohukõrred, tuleb lõikur välja vahetada.

Allpool on toodud üldised hoolduseeskirjad.

Igapäevane hooldus

- Kontrolli, kas mootoripiduri hoob töötab ohutult.
- Harja muruniiduk lehtedest, murust ja muust sarnasest puhtaks.
- Puhasta käiviti õhuimemisava. Kontrolli käivitit ja selle nõõri.
- Kontrollige õlitaset.
- Puhasta õhufilter. Asenda vajaduse korral.
- Kontrolli, et kruvid ja mutrid oleksid korralikult kinnitatud.
- Kontrollige lõikeosa seisundit. Nüürid, kahjustatud ja pragunenud terasid ei tohi kasutada.

Iganädalane hooldus

- Puhasta süüteküünlal. Kontrolli, kas elektroodivahe on 0,7–0,8 mm.
- Puhasta silindri jahutusribid.

Igakuine hooldus

- Kontrolli, kas veorihm on terve ja ilma nähtavate defektideta.
- Puhasta käigukast.
- Kontrolli kütusefiltrit ja –voolikut. Vajadusel vaheta.
- Puhasta kütusepaak seest.
- Õlita veorelee.
- Vahetage mootoris õli.
- Vaadake siduritross üle. Juhised on toodud Koostamist käsitlevas alajaotuses.

TEHNILISED ANDMED

Tehnilised andmed

	LB4485	LB5485 e	LB5535 e
Mootor			
Mootori tootja	Honda	Honda	Honda
Silindri maht, cm ³	160	160	160
Kiirus, rpm	2900	2900	2900
Mootori nimivõimsus, kW (vt märkus 1)	2,4	2,8	2,8
Süütesüsteem			
Süüteküünlad	NGK – BPR6ES	NGK – BPR6ES	NGK – BPR6ES
Elektroodide vahe, mm	0,7 – 0,8	0,7 – 0,8	0,7 – 0,8
Kütuse- /määrimissüsteem			
Bensiinipaagi maht, l	0,9	0,9	0,9
Õlipaagi maht, liitrit	0,55	0,55	0,55
Mootoriõli.	Hooldusklass SG – SH, SAE 10W –30	Hooldusklass SG – SH, SAE 10W –30	Hooldusklass SG – SH, SAE 10W –30
Kaal			
Muruniiduk tühjade paakidega, kg	31	33	34
Müraemissioon (vt. märkust 2)			
Müra võimsustase, dBA	91	90	92
Müra võimsustase, garanteeritud dBA	93	92	93
Müratase (vt. märkust 3)			
Mürarõhutase kasutaja kõrva juures, dB (A)	79	77	79
Vibratsioonitase (vt. märkust 4)			
Vibratsioonitase käepidemetes, m/s ²	4,5	4,8	4,1
Lõikeseade			
Lõikesüsteem	BioClip	BioClip	BioClip
Niitmiskõrgus	30–60	30–60	30–60
Töölaius, mm	48	48	53
Tera	Multšer, 48 cm	Multšer, 48 cm	Multšer, 53 cm
Ajam			
Kiirus, km/h	5	5	5

1. märkus: Mootori näidatud võimsusklass on antud mootorimudeli järgi toodetud tüüp mootori keskmine netovõimsus (kindla pöörete arvu juures), mõõdetud vastavalt SAE standardile J1349/ISO1585. Masstoodangust tulnud mootoritel võib see väärtus pisut erineda. Seadmele paigaldatud mootori tegelik efektiivvõimsus oleneb töökiirusest, keskkonningimustest ja muudest teguritest.

2. märkus: Ümbritsevasse keskkonda leviva müra võimsus (L_{WA}), mõõdetud vastavalt EÜ direktiivile 2000/14/EÜ.

3. märkus: Helirõhutase standardi EN 836 järgi. Helirõhutaseme kohta toodud andmete statistiline dispersioon (standardhälve) on 1,0 dB (A).

4. märkus: Vibratsioonitase standardi EN 836 järgi. Vibratsioonitaseme kohta toodud andmete tüüpiline statistiline dispersioon (standardhälve) on 0,2 m/s².

TEHNILISED ANDMED

EÜ kinnitus vastavusest

(Kehtib vaid Euroopas)

Husqvarna AB, SE-561 82 Huskvarna, Rootsi, tel.:+46-36-146500, deklareerib käesolevaga, et **Husqvarna LB448S, LB548S e ja LB553S e** muruniidukid, mille seerianumbrid on 14XXXXX ja suuremad, vastavad NÕUKOGU DIREKTIIVI nõuetele:

2006/42/EÜ (17. mai 2006. a) „mehhanismide kohta“

elektromagnetilise ühilduvuse direktiiv 15. detsember 2004, **2004/108/EMÜ**.

müradirektiiv 8. maist 2000 **2000/14/EÜ**.

Teave müra kohta on toodud peatükis Tehnilised andmed.

Järgitud on alljärgnevaid standardeid: EN 836, ISO 11094, EN 55012.

Kontrollorgan: **0404, SMP Svensk Maskinprovning AB**, Box 7035, SE-750 07 Uppsala, on välja andnud tunnistuse seadme vastavuse kohta ELi nõukogu 8. mai 2000 direktiivi 2000/14/EÜ lisale VI müraeemissioonide kohta keskkonnas.

Huskvarna 31. oktoober 2013. aasta



Claes Losdal, arendusdirektor/aiandustooded. (Husqvarna AB volitatud esindaja ja tehnilise dokumentatsiooni eest vastutaja.)

SIMBOLU NOZĪME

Simboli uz mašīnas:

BRĪDINĀJUMS! Nepareizi vai pavirši lietota mašīna var būt bīstams darbarīks, kas var lietotājam vai citiem izraisīt nopietnas traumas vai nāves gadījumus.

Lūdzu izlasiet šo lietošanas pamācību uzmanīgi un pārliecinaties, ka pirms mašīnas lietošanas esat visu sapratis.

Sargieties no mestiem un rikošetā atlecošiem priekšmetiem.

Pārliecinieties, ka nepiederošas personas un dzīvnieki neatrodas jūsu darba teritorijā.

Novēršiet nejaušu mašīnas ieslēgšanos, izņemot laukā aizdedzes vadu no aizdedzes svences.

Uzmanieties no rotējošiem nažiem. Uzmaniet rokas un pēdas.

Raugiet, lai rokas un kāju pēdas nenonāk kontaktā ar griešanas aprīkojumu, kad mašīna ir darbībā.

Šis ražojums atbilst spēkā esošajām CE direktīvām.

Trokšņu emisijas līmenis atbilstoši Eiropas Kopienas direktīvai. Mašīnas emisijas tiek norādītas daļā Tehniskie dati un uzlīmē.



Brīdinājuma līmeņu skaidrojums

Brīdinājumus iedala trijos līmeņos.

BRĪDINĀJUMS!



BRĪDINĀJUMS! Lieto tad, ja, neievērojot rokasgrāmatas instrukcijas, operatoram draud nopietna savainojuma vai nāves risks vai iespējams kaitējums apkārtējai videi.

UZMANĪBU!



UZMANĪBU! Lieto tad, ja, neievērojot rokasgrāmatas instrukcijas, operatoram draud savainojuma risks vai iespējams kaitējums apkārtējai videi.

IEVĒROT!



IEVĒROT! Lieto tad, ja, neievērojot rokasgrāmatas instrukcijas, rodas bojājuma risks materiāliem vai iekārtām.

Pasākumi, kas veicami pirms jauna zāles plāvēja izmantosanas uzsākšanas.

- Uzmanīgi izlasīt ekspluatācijas instrukciju.
- Pārbaudīt, vai ir pareizi uzstādīts un noregulēts griešanas aprīkojums. Skatīt norādījumus zem rubrikas Montāža.
- Uzpildiet motoreļļu un degvielu. Tvertne ar pietiekamu eļļas daudzumu ietilpst ierīces komplektācijā. Skatīt instrukciju sadaļā "Degvielas uzpildīšana".



BRĪDINĀJUMS! Nekādos apstākļos nedrīkst bez ražotāja atļaujas izmainīt šīs mašīnas sākuma konstrukciju. Lietojiet oriģinālās rezerves daļas. Neatļautas izmaiņas un/vai neatļauti piederumi var novest pie traumām vai beigties ar tehnikas izmantotāja un citu personu nāvi.



BRĪDINĀJUMS! Nepareizi vai nevīžīgi izmantots zāles plāvējs var kļūt par bīstamu ierīci, kas var izraisīt nopietnas traumas, pat dzīvības zaudēšanu. Tādēļ ir ļoti svarīgi, lai Jūs izlasītu un saprastu šīs lietošanas instrukcijas saturu.



BRĪDINĀJUMS! Motora izplūdes gāzu ilglaicīga ieelpošana var radīt risku veselībai.

Husqvarna AB pastāvīgi strādā, lai pilveidotu savus izstrādājumus un tāpēc saglabā tiesības izdarīt izmaiņas, piem., izstrādājumu formā un izskatā bez iepriekšēja paziņojuma.

Saturs

SIMBOLU NOZĪME

Simboli uz mašīnas:	70
Brīdinājuma līmeņu skaidrojums	70
Pasākumi, kas veicami pirms jauna zāles plāvēja izmantošanas uzsākšanas.	70

SATURS

Saturs	71
--------------	----

KAS IR KAS?

Kas ir kas zāles plāvējam?	72
Kas ir kas zāles plāvējam?	73

DROŠĪBAS INSTRUKCIJAS

Individuālā aizsardzība	74
Vispārējās drošības instrukcijas	74
Vispārējās darba instrukcijas	75
Mašīnas drošības aprīkojums	76

MONTĀŽA

Stūres montāža	78
Sajūga trosītes regulēšana	78
Naža asmens piemontēšana un demontēšana.	78
Mulčas spraudņu montāža	79

IEDARBINĀŠANA

Degviela	80
----------------	----

IEDARBINĀŠANA

Iedarbināšana un apstādināšana	80
--------------------------------------	----

APKOPE

Apkope	81
Gaisa filtrs	81
Aizdedzes svece	81
Trokšņa slāpētājs	81
Nazis	81
Eļļas maiņa.	81
Darbināšana un pārnēsumu kārba.	82
Tīrīšana	83
Kļūmju meklēšana	83
Ikdienas apkope	83
Nedēļas apkope	83
Ikmēneša apkope	83

TEHNISKIE DATI

Tehniskie dati	84
Garantija par atbilstību EK standartiem	85

KAS IR KAS?

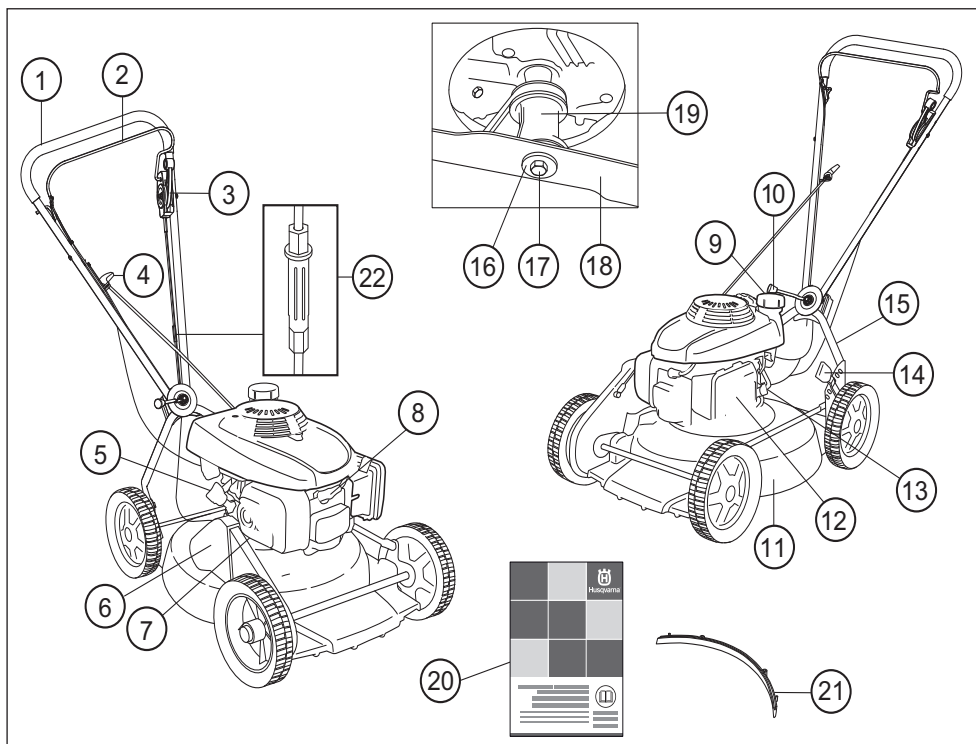

Kas ir kas zāles pļāvējam? LB448S

- | | |
|-----------------------------|----------------------------------|
| 1 Rokturis/stūre | 12 Gaisa filtrs |
| 2 Motora bremžu loks. | 13 Degvielas krāns |
| 3 Savienojuma svira | 14 Pļaušanas augstuma regulētājs |
| 4 Startera rokturis | 15 Apakšējā vadība |
| 5 Eļļas tvertne | 16 Atsperota paplāksne |
| 6 Siksas aizsargs | 17 Naža bultskrūve |
| 7 Trokšņa slāpētājs | 18 Nazis/griešanas aprikojums |
| 8 Aizdedzes svece | 19 Naža stiprinājums |
| 9 Degvielas tvertne | 20 Lietošanas pamācība |
| 10 Roktura leņķa regulētājs | 21 Mulčēšanas tapa |
| 11 Griešanas apvalks | 22 Sajūga trosītes regulēšana |

KAS IR KAS?

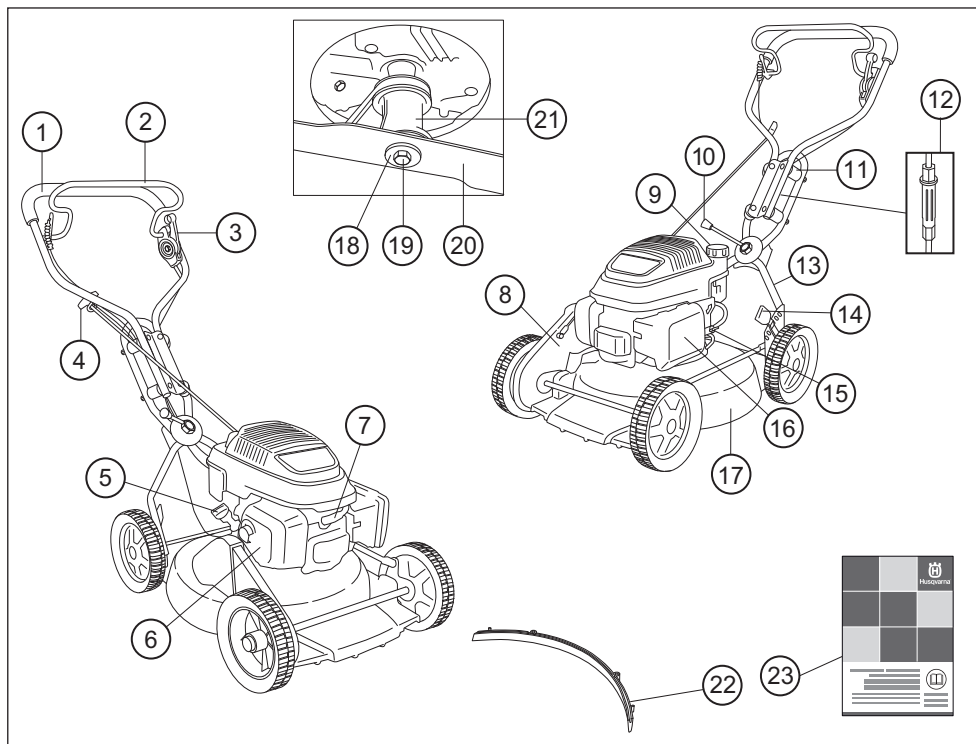

Kas ir kas zāles pļāvējam? LB548S e, LB553S e

- | | |
|-------------------------------|----------------------------------|
| 1 Rokturis/stūre | 13 Apakšējā vadība |
| 2 Motora bremžu loks | 14 Pļaušanas augstuma regulētājs |
| 3 Savienojuma svira | 15 Degvielas krāns |
| 4 Startera rokturis | 16 Gaisa filtrs |
| 5 Eļļas tvertne | 17 Griešanas apvalks |
| 6 Trokšņa slāpētājs | 18 Atsperota paplāksne |
| 7 Aizdedzes svece | 19 Naža buļskrūve |
| 8 Siksna aizsargs | 20 Nazis/griešanas aprīkojums |
| 9 Degvielas tvertne | 21 Naža stiprinājums |
| 10 Roktura leņķa regulētājs | 22 Mulčēšanas tapa |
| 11 Vibrāciju slāpētājs | 23 Lietošanas pamācība |
| 12 Sajūga trosītes regulēšana | |

DROŠĪBAS INSTRUKCIJAS

Individuālā aizsardzība



BRĪDINĀJUMS! Ierīces izmantošanas laikā ir jālieto personīgās drošības līdzekļi.

- Cimdi ir jālieto, kad tas nepieciešams, piemēram, montāžas, pārbaudes vai tīrīšanas darbu laikā.
- Strādājot ar ierīci, vienmēr valkājiet izturīga auduma bikses ar garām starām. Nevalkājiet šortus vai sandales un nestrādājiet basām kājām.
- Izmantojiet neslīdošus un stabilus zābakus vai kurpes. Iesakām piegulošu apģērbu, kas neierobežo kustību brīvību.

Vispārējās drošības instrukcijas

- Zāles plāvējs ir konstruēts tikai zālāju plaūšanai. Vienīgie piederumi, kurus jūs drīkstat lietot ar motora vienību kā darbināšanas avotu, ir tādi griezējnaži, kas ir ieteikti sadaļā "Tehniskie dati".
- Nekad nelietojiet mašīnu, ja esat noguris, ja esat dzēris alkoholiskus dzērienus, vai, ja lietojiet medikamentus, kas var ietekmēt redzi, prāta spējas, vai koordināciju.



BRĪDINĀJUMS! Darbinot motoru slēgtā vai slīkti ventilētā telpā, var iestāties nāve nosmokot vai saindējoties ar oglekļa monoksīdu.



BRĪDINĀJUMS! Šis aparāts darbības laikā rada elektromagnētisko lauku. Pie nosacītiem apstākļiem šis lauks var traucēt aktīvā vai pasīvā medicīniskā implanta darbību. Lai mazinātu risku gūt nopietnus vai dzīvībai bīstamus ievainojumus, personām ar medicīnisko implantu iesakām pirms aparāta ekspluatācijas konsultēties ar savu ārstu un medicīniskā implanta ražotāju.

- Ierīces izmantošanas laikā ir jālieto personīgās drošības līdzekļi. Skatīt instrukciju sadaļā "Personīgā aizsardzība".
- Nekad nelietojiet mašīnu, kas ir pārveidota tā, ka tā neatbilst sākuma konstrukcijai. Izmantojiet tikai oriģinālās rezerves daļas.
- Nekad nelietojiet citus, kā tikai šajā pamācībā norādītus piederumus. Skatīt norādījumus zem rubrikas Griešanas aprīkojums un Tehniskie dati.
- Nekad nelietojiet bojātu mašīnu. Ievērojiet šajā rokasgrāmatā aprakstītās drošības pārbaudes, tehniskās apkopes un remonta instrukcijas. Dažus apkopes un remonta darbus drīkst veikt tikai apmācīti un kvalificēti speciālisti. Skatiet instrukcijas nodaļā Apkope.

Pirms katras lietošanas reizes:

- 1 Kontrolējiet, lai motora bremzes būtu nebojātas un tās kārtīgi darbotos. Skatīt norādījumus sadaļā "Bremžu darbības pārbaude".

- 2 Kontrolējiet, lai neviens rokturis un slēdzis nebūtu bojāts un nosmērēts ar eļļu.
- 3 Pārbaudiet, vai vibrāciju slāpēšanas sistēma darbojas un nav bojāta.
- 4 Pārbaudiet, vai trokšņu slāpētājs ir stingri piestiprināts un nav bojāts.
- 5 Kontrolējiet, lai zāles plāvējam būtu visas detaļas, lai tās būtu pieskrūvētas un nebūtu bojātas.
- 6 Kontrolējiet, lai griezējnaži nebūtu bojāti un būtu bez plaisām. Nepieciešamības gadījumā nažus nomainiet.
- 7 Iztīriet gaisa filtru. Ja nepieciešams, nomainiet.

Iedarbināšana



BRĪDINĀJUMS! Motora izplūdes gāzu ilglaicīga ieelpošana var radīt risku veselībai.

- Nekādā gadījumā neiedarbiniet zāles plāvēju, ja griezējnaži vai visi apvalki nav pareizi piemontēti.
- Nekad nedarbiniet mašīnu telpās. Ņemiet vērā, ka motora izplūdes gāzes var būt bīstamas veselībai.
- Pārliecinaties, ka tuvumā neatrodas cilvēki vai dzīvnieki, kas var nonākt saskarē ar griešanas aprīkojumu.
- Novietojiet zāles plāvēju uz līdzenas, stabilas pamatnes un iedarbiniet. Uzmaniet, lai griezējnaži nenonāktu kontaktā ar zemi vai priekšmetiem.
- Nekad nesatiniet startera auklu ap roku.

Skatiet norādījumus zem rubrikas Iedarbināšana un apstādinašana.

Drošība darbā ar egvielu

(Degvielas pildīšana/Uzglabāšana)



BRĪDINĀJUMS! Degviela un degvielas tvaiki ir ļoti ugunsnedroši. Esiet uzmanīgs, darbojoties ar degvielu un motoreļļu. Ņemiet vērā ugunsgrēka, eksplozijas vai ieelpošanas risku.

- Nekad nemēģiniet uzpildīt mašīnu ar degvielu motora darba laikā.
- Iepildot degvielu un eļļu, nodrošiniet labu ventilāciju.
- Pirms motora iedarbināšanas pārvietojiet mašīnu vismaz 3 m no degvielas uzpildīšanas vietas.
- Nekad nedarbiniet mašīnu:
 - 1 Ja esat uzlējis degvielu vai motoreļļu uz ierīces: Nosusiniet visas šakatas un ļaujiet degvielas atliekām iztvaikot.
 - 2 Ja degvielu vai motoreļļu esat uzšļakstījis virsū sev vai uz apģērba: Nomainiet apģērbu.
 - 3 Ja mašīnai pamanat degvielas sūci. Regulāri pārbaudiet, vai degvielas tvērtnes vākā un degvielas vados nav sūces.

DROŠĪBAS INSTRUKCIJAS

Transports un uzglabāšana

- Uzglabājot zāles plāvēju ilgāku laiku vai to transportējot, degvielas un motora eļļas tvertnes ir jāiztukšo. Sazinieties ar tuvāko degvielas uzpildes staciju un noskaidrojiet, kur jūs varat nodot degvielas un motoreļļas pārpalikumus.
- Uzglabājiet zāles plāvēju un degvielu tā, lai iespējama degvielas noplūde un tvaiki nenonāktu kontaktā ar dzirkstelēm vai atklātu uguni, piem., elektroierīcēm, elektromotoriem, elektrības kontaktiem/strāvas slēdžiem, sildītājiem, kurtuvēm vai tamlīdzīgi.
- Vienmēr glabājiet degvielu šim nolūkam speciāli atzītā un piemērotā tvertnē.

Vispārējās darba instrukcijas



BRĪDINĀJUMS! Šajā sadaļā ir apkopoti drošības pamatnoteikumi darbam ar zāles plāvēju. Sniegtā informācija nevar aizstāt mācības un praktiskajā darbā iegūtās zināšanas un prasmes. Ja nokļūstat situācijā, kurā jūtaties neziņos un nepārliecināts, konsultējieties ar ekspertu. Sazinieties ar savu mazumtirgotāju, servisa apkopes tehniķi vai pieredzējušu zāles plāvēja lietotāju. Izvairieties no ierīces izmantošanas situācijās, kurās nejūtaties pārliecināts vai pietiekami kvalificēts!

Drošības pamatnoteikumi

- Uzmaniet apkārtni:
 - Lai pārliecinātos, ka tuvumā nav cilvēku, dzīvnieku, vai priekšmetu, kas var ietekmēt jūsu kontroli pār mašīnu.
 - Lai novērstu, ka iepriekšspiecinātie neriskētu nonākt kontaktā ar griešanas aprīkojumu.
- Pirms uzsākt zāles plaušanu, no zālāja ir jānovāc zari, lapas, akmeņi utt. Izvairieties no griežējnaža atsišanās pret cietiem priekšmetiem, piem., akmeņiem, saknēm vai tamlīdzīgi. Šādu sadursmju dēļ griežējnazis var kļūt neass un motora ass var salocīties.
- Mašīnu izmantojiet tikai dienas gaismā vai spēcīgi pagaismotās vietās.
- Nekad neceliet un nepārnēsājiet zāles plāvēju ar iedarbinātu motoru. Ja zāles plāvēju nepieciešams pacelt, vispirms apstādiniet motoru un noņemiet aizdedzes kabeli no aizdedzes sveces.
- Nelietojiet zāģi sliktos laika apstākļos. Piemēram biežā miglā, stiprā lietus gāzē, stiprā vējā, lielā aukstumā utt. Darbs sliktos laika apstākļos ir nogurdinošs un saistīts ar bistamiem riskiem, kā slidenu zemi.
- Raugiet, lai jūs varat droši pārvietoties un stāvēt. Apskatieties, vai jums apkārtnē nav kādi šķēršļi, kas var traucēt pēkšņu nepieciešamību pārvietoties (saknes, akmeņi, zari, bedres, utt.). Esiet sevišķi uzmanīgs, strādājot uz slīpas virsmas.

- Zāles plāvēju nevajadzētu izmantot par 15' lielāku lenķi. Pārāk liels slīpums var veicināt degvielas noplūdi.
- Pārvietojot ierīci pāri vietām, kas netiks plautas, motors ir jāapstādina. Piemēram, akmeņi, asfalts, celiņi utt.
- Darbinot ierīci, bremžu loku nedrīkst permanenti nofiksēt rokturī.



Nemiet vērā iepriekš minētos norādījumus, bet nekad neizmantojiet zāles plāvēju, ja nav iespējas nelaimes gadījumā pasaukt palīgā kādu personu.

Zāles plaušanas pamati.



BRĪDINĀJUMS! Raugiet, lai rokas un kāju pēdas nenonāktu kontaktā ar griešanas aprīkojumu, kad mašīna ir darbībā.

Vispārēji

- Zāles plaušana nogāzē var būt bīstama. Neizmantojiet zāles plāvēju stāvās nogāzēs.
- Zāles plāvēju nevajadzētu izmantot par 15' lielāku lenķi. Pārāk liels slīpums var veicināt degvielas noplūdi.
- Uz slīpas virsmas, izcirtumam jāiet perpendikulāri pret slīpumu. Ir vieglāk strādāt gar slīpu virsmu nekā pret kalnu vai no kalna uz leju.
- Pirms uzsākt zāles plaušanu, no zālāja ir jānovāc zari, lapas, akmeņi utt.
- Nekad neceliet un nepārnēsājiet zāles plāvēju ar iedarbinātu motoru. Ja zāles plāvēju nepieciešams pacelt, vispirms apstādiniet motoru un noņemiet aizdedzes kabeli no aizdedzes sveces.
- Izvairieties no griežējnaža atsišanās pret cietiem priekšmetiem, piem., akmeņiem, saknēm vai tamlīdzīgi. Šādu sadursmju dēļ griežējnazis var kļūt neass un motora ass var salocīties. Saliekta ass var radīt ierīces nestabilitāti un spēcīgas vibrācijas, kas savukārt rada lielu risku griežējnažu atsavināšanai.

Ja jūs trāpāt kādam svešķermenim vai rodas vibrācijas, jums ir mašīna jāapstādina. No aizdedzes sveces noņemiet sveces kabeli. Pārbaudiet vai mašīna nav bojāta. Salabojiet iespējamās bojājumus.
- Neplaujiet vairāk par 1/3 no zāles garuma. Īpaši tas ir jāievēro sausuma periodā. Vispirms plaujiet ar augstu plaušanas augstumu. Pēc tam pārbaudiet rezultātu un noregulējiet vēlamo plaušanas augstumu. Ja zāle ir ļoti

DROŠĪBAS INSTRUKCIJAS

gara, brauciet lēnām un, lai iegūtu labāku rezultātu, pļaujiet to divreiz.

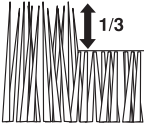

- Nekādā gadījumā neskrieniet ar iedarbinātu ierīci. Strādājot ar zāles pļāvēju, ir jāiet soļos.
- Neplaujiet zālienu, ejot atpakaļvirzienā.

Pļaušanas augstums

Pirms pļaušanas augstuma nomaiņas izslēdziet motoru.

Pļaušanas augstuma iestatīšanas agregāts ir ar atsperēm. Pļaušanas augstumu var iestatīt 6 dažādos stāvokļos.

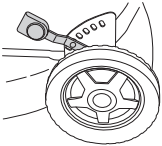

Neiestatiet pļaušanas augstumu par zemu, lai novērstu risku, ka naži saskaras ar zemes izciļņiem.

- Lai iegūtu augstāku pļaušanas augstumu, virziet sviru pa kreisi un pēc tam uz priekšu.

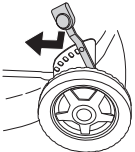

- Lai iegūtu zemāku pļaušanas augstumu, virziet sviru pa kreisi un pēc tam apakā.

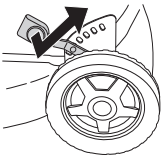

Mašīnas drošības aprikojums

Šajā nodaļā tiek paskaidrota mašīnas drošības detaļu nozīme, to funkcijas un kā tiek veikta to kontrole un apkope, lai garantētu drošības aprikojuma nevainojamu darbību. Lai atrastu šīs detaļas jūsu mašīnā, skatiet nodaļu Kas ir kas?



BRĪDINĀJUMS! Nekad nelietojiet mašīnu ar bojātu drošības aprikojumu. Mašīnas drošības aprikojums ir jākontrolē un jāuztur, pamatojoties uz šajā nodaļā izklāstīto instrukciju. Ja jūsu mašīna neatbilst kontroles prasībām, nododiet to labošanai servisa darbnīcā.



BRĪDINĀJUMS! Nekad nelietojiet mašīnu ar bojātām drošības detaļām. Ievērojiet šajā nodaļā uzskaitītās kontroles, apkopes un servisa instrukcijas.

Griešanas apvalks un aizsargapvalks

Griešanas apvalks ir konstruēts tā, lai samazinātu vibrācijas un risku iegūt grieztas traumas. Kontrolējiet, lai griešanas apvalks būtu vesels un bez redzamiem defektiem, piem., plaisām.

Aizsargapvalks ir konstruēts, lai samazinātu iespiešanas/ierašanās traumas un uztvertu saplēstu dzensiksnu. Kontrolējiet, lai aizsargapvalks būtu vesels un kārtīgi pieskrūvēts.

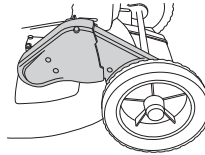

Motora bremžu loks.

Motora bremzes ir konstruētas, lai ar to palīdzību apstādinātu motoru. Atlaižot satverto motora bremžu loku, motors apstājas.

Kontrolējiet motora bremzes šādā veidā:

Iedarbiniet ierīci ar pilnu gāzi un pēc tam atlaidiet motora bremžu loku. Motoram būtu jāapstājas un vadībai būtu jāatvienojas.

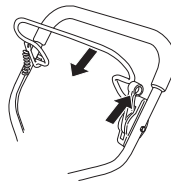

Motora bremzēm vienmēr ir jābūt noregulētām tā, lai motors apstātos 3 sekunžu laikā.

Vibrāciju samazināšanas sistēma

Jūsu mašīna ir aprīkota ar vibrāciju slāpēšanas sistēmu, kas ir konstruēta, lai mazinātu vibrācijas un padarītu darbu maksimāli vieglāku.

Roktura sistēmas metāla caurules ir griešanas apvalks ir konstruēti tā, lai samazinātu motora izraisītās vibrācijas.

Vibrāciju slāpēšanas sistēma samazina vibrāciju pārvadīšanu starp motora bloku/griešanas aprikojumu un mašīnas rokturiem.

DROŠĪBAS INSTRUKCIJAS

LB448S, LB553S e Šīm modelim ir arī 4 vibrācijas slāpētāji, kas ir piemontēti pie roktura, lai papildus samazinātu vibrācijas.

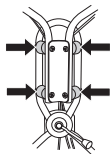

Pārbaudiet, ka rokturi un vibrācijas izolatori nav bojāti.



BRĪDINĀJUMS! Personām ar asinsrites traucējumiem pārmērīga atrašanās vibrāciju ietekmē var izraisīt asinsrites vai nervu sistēmas saslimšanu. Apmeklējiet ārstu, ja jūtat pārmērīgas vibrāciju ietekmes simptomus. Tie var būt tirpšana, nejutīgums, "dūrieni", sāpes, vājums vai izmaiņas ādas krāsā un struktūrā. Šie simptomi parasti ir novērojami pirkstos, rokās vai locītavās.

Trokšņa slāpētājs

Trokšņu slāpētājs ir konstruēts, lai iespējami maksimāli mazinātu troksni un, lai novirzītu motora izplūdes gāzes prom no lietotāja.



BRĪDINĀJUMS! Motora izplūdes gāzes ir karstas un var saturēt dzirksteles, kas var izraisīt ugunsgrēku. Nekad nedarbiniet mašīnu telpās vai viegli uzliesmojošu materiālu tuvumā. Trokšņu slāpētājs stipri sakarst un ir karsts vēl kādu laiku pēc lietošanas. Nepieskarieties karstam slāpētājam!

Nekad nelietojiet mašīnu ar bojātu trokšņu slāpētāju.

Regulāri pārbaudiet, vai trokšņu slāpētājs ir stingri piestiprināts mašīnai.

Griešanas aprikojums

Izvairieties no griezējaža atsišanās pret cietiem priekšmetiem, piem., akmeņiem, saknēm vai tamlīdzīgi. Šādu sadursmju dēļ griezējnazis var kļūt neass un motora ass var salocīties.

Pārbaudiet, vai griešanas aprikojums nav bojāts vai iekļūcis. Bojāts griešanas aprikojums vienmēr ir jānomaina. Pārbaudiet, lai griezējnazis vienmēr būtu labi uzasināts un pareizi līdzsvarots.

Kontrolējiet, lai griezējaža bultskrūve būtu vesela un motora ass nebūtu saliekta.

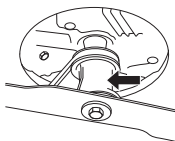

MONTĀŽA

Stūres montāža

Savāžot rokturi, dariet to uzmanīgi, lai nesabojātu kabelus un vadus.

Roktura augšējo daļu nofiksējiet ar izturīgiem uzgriežņiem pie lociklas plāksnes. Neaizmirstiet starp plāksni un uzgriezni ievietot paplāksni.

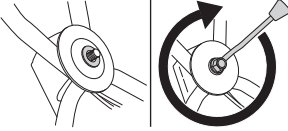

Nepieciešamības gadījumā ar roktura lociklu rokturi var pagriezt nedaudz uz sāniem. Rokturi var iestatīt vairākās pozīcijās, lai iegūtu pēc iespējas labāku vadīšanas stāvokli, piem., plaušana pie/līdz ceļam vai dzīvžogam.

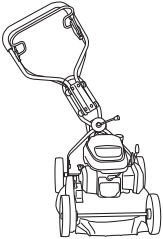

Rokturi var regulēt arī augstumā, pagriežot ripas pie šasijas stiprinājumiem.



Sajūga trosītes regulēšana

Sajūga trosīte ir jānoregulē pēc pirmajām 8 darba stundām, un pēc tam – ikreiz, kad vien tas ir nepieciešams.

Trosīte ir pareizi pielāgota tad, ja tās skava sakrīt ar uznavu.

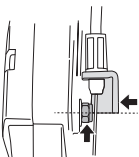

- Noregulējiet trosi, izmantojot regulēšanas skrūvi. Lai pagarinātu vai saīsinātu trosi, atskrūvējiet skrūvi

pulksteņrādītāja virzienā vai pretēji pulksteņrādītāja virzienam.

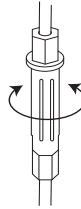

Naža asmens piemontēšana un demontēšana.



BRĪDINĀJUMS! Griešanas aprikojuma apkopes un nomaiņas darbus vienmēr veiciet ar izturīgiem cimdiem. Nažu asmeņi ir ļoti asi un viegli var iegūt grieztas brūces.

Pirms ierīces labošanas, tīrīšanas vai servisa darbu veikšanas aizdedzes kabelis vienmēr ir jāatvieno no aizdedzes sveces.

Veicot plaujmašīnas apkopi, novietojiet griezējierīci tā, lai aizdedzes svece būtu pavērsta augšup.

Vienmēr iztukšojiet degvielas bāku, pirms novietojat zāles plāvēju uz sāna.

Demontāža

- Atskrūvējiet asmeni fiksējošo buļskrūvi.
- Nonemiet buļskrūvi, atserpoto paplāksni un nazi.

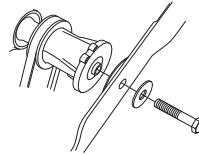

Montāža

- Novietojiet nazi ar berzes paplāksni pret naža stiprinājumu.

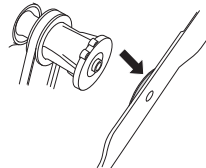

MONTĀŽA

- Pārbaudiet, lai nazis uz ass būtu pareizi iecentrēts.

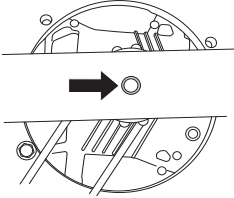

- Lai izvairītos no vibrācijām, novietojiet nazi tā, lai būtu redzamas naža sānos esošās naža stiprinājuma atzīmes.

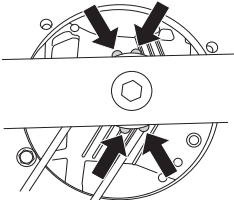

- Uzlieciet paplāksni un kārtīgi pieskrūvējiet bultskrūvi. Skrūve ir jāpievelk ar griezes momentu 45–60 Nm.



Mulčas spraudņu montāža

- Atvienojiet aizdedzes kabeli no aizdedzes sveces.
- Veicot plaujmašīnas apkopi, novietojiet griezējierīci tā, lai aizdedzes svece būtu pavērsta augšup.
- Vadošās tapas ievietojiet atverēs uz griešanas pārsega.

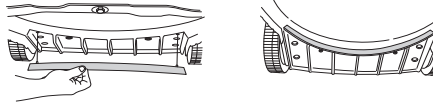

- Mulčas spraudņus piestipriniet pie griešanas pārsega augšdaļas.

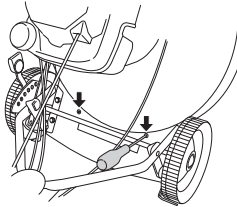

IEDARBINĀŠANA

Degviela



BRĪDINĀJUMS! Ar degvielu strādājiet labi vēdināmā vietā.

Benzīns

- Lietojiet labas kvalitātes benzīnu ar vai bez svina piemaisījumiem.
- Izmantojiet degvielu ar zemu oktāna saturu.
- Ja mašīna netiek lietota ilgāku laiku, iztukšojiet un iztīriet degvielas tvertni.

Motoreļļa

Pirms zāles plāvēja iedarbināšanas pārbaudiet eļļas līmeni. Pārāk zems eļļas līmenis var izraisīt nopietnus motora bojājumus.

- Labākam rezultātam un funkciju nodrošināšanai izmantojiet "HUSQVARNA" četru taktu motora eļļu.
- Ja "HUSQVARNA" četru taktu motora eļļa nav pieejama, var izmantot kādu citu augstas kvalitātes četru taktu motora eļļu. Sazinieties ar savu mazumtirgotāju, lai izvēlētos piemērotu eļļu. Vispārēji ir ieteicama "SAE 30".
- Nekad neizmantojiet eļļu, kas paredzēta divtaktu motoriem.

Pirms zāles plāvēja iedarbināšanas pārbaudiet eļļas līmeni. Pārāk zems eļļas līmenis var izraisīt nopietnus motora bojājumus.

Eļļas līmenis

Pārbaudot eļļas līmeni, zāles plāvējam jāatrodas uz līdzenas pamatnes. Pirms atverat eļļas uzpildes vāciņu, pārliecinieties, ka aizdedzes kabelis ir atvienots no aizdedzes sveces.

Noskrūvējiet eļļas tvertnes vāciņu, notīriet mērstieni, kas pievienots vāciņam un novietojiet vāciņu atpakaļ, nepiegrīžot to. Eļļas līmeni var redzēt uz mērstieņa. Ja eļļas līmenis ir par zemu, uzpildiet motoreļļu līdz eļļas mērišanas irbuļa augšējai atzīmei.

Izmantojiet tikai rekomendēto motoreļļu. Skatīt nodaļu Tehniskie dati.

Degvielas uzpildīšana



BRĪDINĀJUMS! Sekojošie uzmanības pasākumi mazinās aizdegšanās risku:

Nesmēķējiet un neturiet siltus priekšmetus degvielas tuvumā. Vienmēr izslēdziet motoru, pirms degvielas uzpildīšanas. Atveriet degvielas tvertnes vāku lēnām, lai iespējama spiediens tiek samazināts lēnām. Pēc degvielas uzpildīšanas rūpīgi noslēdziet degvielas tvertnes vāku. Pirms iedarbināšanas vienmēr pārvietojiet mašīnu projām no degvielas uzpildīšanas vietas un avota.

Notīriet virsmu ap tvertnes vāciņu. Regulāri iztīriet degvielas un eļļas tvertnes. Degvielas filtrs ir jāmaina vismaz reizi gadā. Tvertņu piesārņojums izraisa ekspluatācijas traucējumus.

Pirms iedarbināšanas pārvietojiet mašīnu vismaz 3 m no degvielas uzpildes vietas.

Iedarbināšana un apstādināšana



BRĪDINĀJUMS! Pirms iedarbināšanas ievērojiet sekojošo:

Neiedarbiniet zāles plāvēju, pirms nav uzmontēti visi nažu asmeņi un apvalki. Pretējā gadījumā naži var atsavināties un radīt traumas.

Pirms iedarbināšanas vienmēr pārvietojiet mašīnu projām no degvielas uzpildīšanas vietas un avota.

Novietojiet mašīnu uz cietas virsmas. Pārliecinieties, lai griešanas aprīkojums nebūtu saskarē kādu priekšmetu.

Pārliecinieties, ka nepiederošas personas un dzīvnieki neatrodas jūsu darba teritorijā.

Pārbaudiet, lai aizdedzes kabelis būtu kārtīgi uzmaukts uz aizdedzes sveces. **Iedarbināšana:** Atveriet degvielas krānu.

Iedarbināšana

Ar kreiso roku pilnībā pavelciet motora bremžu loku pret augšējo rokturi.

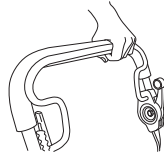

Satveriet startera rokturi ar labo roku un lēnām izvelciet startera auklu, kamēr jūtat pretestību (startera sākeri), un tad raujiet auklu strauji un spēcīgi.

Nekad nesatiniet startera auklu ap roku.

UZMANĪBU! Startera auklu neizvelciet pilnīgi līdz galam un arī nelaidiet to vaļā no pilnīgi izvilkta stāvokļa. Tā var sabojāt mašīnu.

Iedarbināšana

Lai uzsāktu kustību, pabīdiet savienojuma sviru uz priekšu.

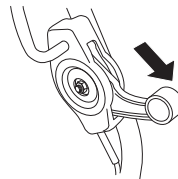

Apstādināšana

- Motors apstājas, atlaižot motora bremžu loku. Atlaižot motora bremžu loku, apstājas arī vadība. Dzinējū iespējams atvienot tikai tad, ja ir atlaista aiztures svira.
- Aiztaisiet degvielas krānu.

Apkope



BRĪDINĀJUMS! Pirms veicat tīrīšanu, labošanu un pārbaudīšanu, pārliecinieties, vai griešanas aprikojums ir apstājies. Noņemiet no sveces aizdedzes kabeli.

Nemiet vērā, ka piedziņas siksnas iestrādāsies pirmajā darbības reizē (5 h), un var būt nepieciešams regulēt nospiegējumu. Skatiet norādījumus:

Gaisa filtrs

Gaisa filtrs regulāri jāattīra no putekļiem un netīrumiem, lai novērstu:

- Kaburatora sabojāšanos
- Iedarbināšanas grūtības
- Jaudas samazināšanos
- Motora detaļu nevajadzīgu nodilšanu
- Nenormāli lielu degvielas patēriņu.

Tīriet gaisa filtru katru dienu vai pat biežāk, ja strādājat neparasti puteklainā vietā.

Gaisa filtru demontē pēc tam, kad ir noņemts gaisa filtra apvalks. Iespiediet gaisa filtra apvalka augšpusē esošos fiksētājus un atvāziet apvalku.

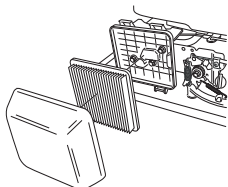

Noņemiet gaisa filtru un pārbaudiet, vai tas nav bojāts. Ja tas ir bojāts, nomainiet lietoto filtru ar jaunu.

Iztīriet filtru, to uzmanīgi padarot pret cietu virsmu, un no iekšpuses izpūstiet ar saspīestu gaisu. Nekad netīriet filtru ar suku. Ja filtrs ir ļoti netīrs, nomainiet to ar jaunu.

Gaisa filtrs, kas lietots ilgāku laiku, nav pilnīgi iztīrāms. Tādēļ tas jānomaina ar jaunu filtru. **Vienmēr nomainiet bojātu gaisa filtru.**

Montējot filtru atpakaļ, pārbaudiet, lai tas blīvi piekļautos filtra tureklī.

Aizdedzes svece



BRĪDINĀJUMS! Trokšņu slāpētājs stipri sakarst un ir karsts vēl kādu laiku pēc lietošanas. Nepieskarieties karstam slāpētājam!

Ja mašīnai ir zema jauda, ja to grūti iedarbināt, vai tas darbojas slikti tukšgaitā, vispirms pārbaudiet aizdedzes sveci. Ja svece ir netīra, notīriet to un pārbaudiet vai atstarpe starp elektrodiem ir 0,7–0,8 mm. Svece ir jānomaina, ja tā ir lietota vairāk

UZMANĪBU! Vienmēr lietojiet ieteikto sveces tipu! Nepareiza svece var nopietni bojāt virzuli/cilindru.

Trokšņa slāpētājs

Trokšņu slāpētājs ir konstruēts, lai mazinātu trokšņu līmeni un lai novirzītu izdedžu gāzes prom no lietotāja. Izdedžu gāzes ir karstas un var saturēt dzirksteles, kas var izraisīt ugunsgrēku, ja tās skar sausu, viegli degošu vielu.

Regulāri pārbaudiet, vai trokšņu slāpētājs ir stingri piestiprināts mašīnai. Nekad neļietojiet mašīnu ar bojātu trokšņu slāpētāju.

Nazis



BRĪDINĀJUMS! Griešanas aprikojuma remontdarbus vienmēr veiciet ar izturīgiem cimdkiem. Nažu asmeņi ir ļoti asi un viegli var gūt grieztas brūces.

Ir svarīgi, lai naži būtu asi un pareizi līdzsvaroti. Lai noņemtu nazi, atskrūvējiet fiksējošo skrūvi. Vismaz reizi gadā nogādājiet nažus servisā, lai tos uzasina un pareizi nolīdzsvaro. Piemērotākais laiks tam ir pēc plaušanas sezonas noslēguma.

Ja nazis vai naža stiprinājums ir jānomaina, vienlaikus ir jānomaina arī naža skrūve, paplāksne un berzes paplāksne.

Montējot nazi atpakaļ, naža skrūve ir jāpievelk ar griezes momentu 45–60 Nm. Skatiet norādījumus zem rubrikas Montāža.

Ja nazis atsisas pret kādu priekšmetu, piem., akmeni, saknēm vai tamlīdzīgi, tas saskaras ar naža stiprinājumu. Šā iemesla dēļ naža stiprinājuma virsma var izskatīties nedaudz nodilusi, tas ir pilnīgi normāli. Drošības padomi motora ass saliekšanās riska mazināšanai.

Eļļas maiņa.

Motoreļļa pirmo reizi jānomaina pēc pirmajām 5 darba stundām.

Motora eļļa ir jāmaina katru gadu un ik pēc 25 darba stundām.

Eļļas maiņu veic šādi:

- Atvienojiet aizdedzes kabeli no aizdedzes sveces.
- Iztukšojiet degvielas bāku.
- Aiztaisiet degvielas krānu.

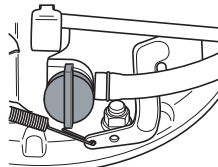

- Atskrūvējiet eļļas uzpildes vāciņu.

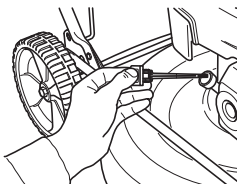

Novietojiet eļļas savākšanai piemērotu trauku.

- Izlejiet eļļu, sagāžot motoru tā, lai eļļa iztecētu pa uzpildes cauruli.

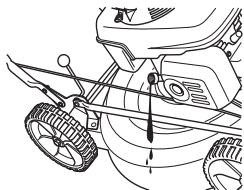

- Sazinieties ar tuvāko degvielas uzpildes staciju, lai noskaidrotu, kur var nodot lietoto eļļu.
- Iepildiet jaunu, kvalitatīvu motoreļļu. Skatīt nodaļu Tehniskie dati.
- Tad ievadiet mērstieni atpakaļ, **to nepieskrūvējot**. Pārbaudiet eļļas līmeni ar eļļas uzpildes vāciņā iestiprināto mērīšanas irbuli. Ja eļļas līmenis ir par zemu, uzpildiet motoreļļu līdz eļļas mērīšanas irbuļa augšējai atzīmei.

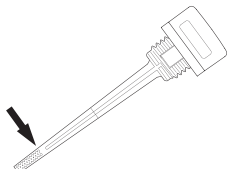

- Aizskrūvējiet eļļas uzpildes vāciņu.

Darbināšana un pārnēsumu kārbā.

Pārbaudiet, lai riteņi un riteņu asiņi būtu tīras un bez lapu, zāles u. tml. atliekām. Ir svarīgi, lai tīrs būtu arī ap pārnēsumu kārbu.

- Noņemiet aizsargapvalku, atskrūvējot skrūves.
- Notīriet pārnēsumu kārbu ar suku. Pārbaudiet, vai dzensiksnei un dzensiksnes diskam nav defektu, piem., plaisu.

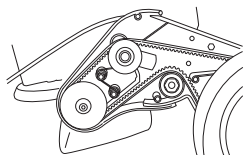

Ķīšsiksņas regulēšana un nomaīņa.

- Noņemiet aizsargapvalku, atskrūvējot skrūves.

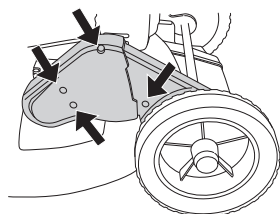

- Noņemiet priekšējā riteņa rumbas, pārnēsumu kārbas tuvumā esošo kapsulu, uzmanīgi aizbāžot skrūvgriezi un atsavinot. Atskrūvējiet fiksēšanas skrūvi un noņemiet riteņi.

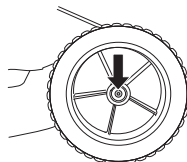

- Noņemiet dzensiksnu no dzensiksnes diska. Kontrolējiet, lai dzensiksnes diski uz ass viegli kustētos, pretējā gadījumā uzsmidziniet rūsas noņemšanas līdzekli starp diskjiem un aiz tiem un asi nedaudz ieeļļojiet ar taukvielām.
- Uzlieciet jauno dzensiksnu un, pirms to noregulējat, pārļieciniet, lai dzensiksna būtu pareizi novietota pie lodīšu gultņa.

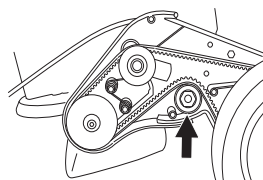

- Noregulējiet dzensiksnu, pārvietojot lodīšu gultni uz augšu vai uz leju.

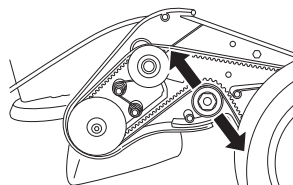

- Jauna dzensiksna ar laiku izstiepjas un kļūst garāka, tāpēc noregulējiet to vēlreiz pēc pāris darba stundām.
- Pieskrūvējiet dzensiksnes aizsargu un izmēģiniet ierīci darbībā.

Starsiksņas regulēšana un nomaīņa.

Starsiksna atrodas starp motora asi un pārnēsumu kārbu.

- Noņemiet nažus (tikai siksņas nomaīņas gadījumā).
- Uz augšu mazliet pagrieziet regulēšanas skrūves.

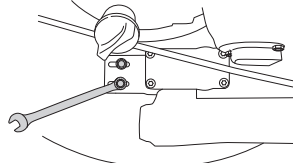

- Nomainiet esošo siksnu ar jaunu un nedaudz pievelciet noregulēšanas skrūves. (tikai siksņas nomaīņas gadījumā).

APKOPE

- Noregulējiet siksnu, bīdot pārnesumu uz priekšu vai atpakaļ.

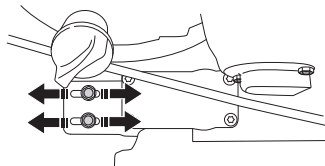

- Siksnai ir jānosprīgojas tā, lai tā vidū var pakustēties par 6–10 mm. Tas atbilst apm. 3 kg lielam vilkšanas spēkam. Kontrolēi var izmantot uzkabīnāmos virtuves svarus.

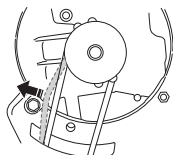

- Kārtīgi pieskrūvējiet regulēšanas skrūves. (3 Nm)
- Pārbaudiet darbības funkcijas, jo pārnesuma regulēšana ietekmē siksnas spriegumu pārnesumu kārbā.

Tīrīšana

Ierīces tīrīšanai neizmantojiet augstspiediena mazgāšanu.

Nekad neļiejiet ūdeni tieši uz motora.

Tīrot ierīci zem griešanas apvalka, pagrieziet ierīci ar aizdedzes sveci uz augšu. Iztukšojiet degvielas tvertni.

Kļūmju meklēšana

Ja motoru nevar iedarbināt, pārbaudiet turpmāko:

- Nomainiet ierīcē esošo degvielu pret tīru degvielu.
- Pārbaudiet, vai degvielas krāns ir vaļā.
- Kontrolējiet, lai motora bremzes būtu nebojātas un tās kārtīgi darbotos.
- Notīriet aizdedzes sveci. Pārbaudiet, vai elektrodu attālums ir 0,7–0,8 mm.
- Pārbaudiet gaisa filtru un nepieciešamības gadījumā to iztīriet.
- Pēc šiem pasākumiem neiedarbiniet motoru, bet sazinieties ar tuvāko pilnvaroto servisa darbnīcu.
- Ja plaušanas rezultāts ir neapmierinošs – zāles stiebri tiek nopļauti nelīdzeni, nomainiet asmeni.

Tālāk tekstā iepazīsimies ar dažām vispārējām apkopes instrukcijām.

Ikdienas apkope

- 1 Kontrolējiet, lai motora bremžu loks darbotos uzticami.
- 2 Ar suku notīriet zāles plāvēju no lapām, zāles u. tml.
- 3 Iztīriet gaisa padeves spraslu. Pārbaudiet, vai starteris un startera aukla nav nodilusi vai bojāta.
- 4 Pārbaudiet eļļas līmeni
- 5 Iztīriet gaisa filtru. Ja nepieciešams, nomainiet.
- 6 Pārbaudiet, vai skrūves un uzgriežņi ir piegriezti.
- 7 Pārbaudiet griešanas aprīkojumu. Nekad neizmantojiet neasus, iekļājusius vai bojātus nažus.

Nedēļas apkope

- 1 Notīriet aizdedzes sveci. Pārbaudiet, vai elektrodu attālums ir 0,7–0,8 mm.
- 2 Notīriet cilindra dzesēšanas spārnīņus.

Ikmēneša apkope

- 1 Pārbaudiet, vai dzensiksna nav bojāta un ir bez redzamiem defektiem.
- 2 Iztīriet pārnesumu kārbu.
- 3 Pārbaudiet degvielas filtru un pievadus. Nomainiet, ja nepieciešams.
- 4 Iztīriet degvielas tvertni no iekšpusēs.
- 5 Ielļojiet vadības slēdzi.
- 6 Nomainiet motoreļļu.
- 7 Pārbaudiet sajūga trosi. Skatīt norādījumus zem rubrikas Montāža.

TEHNISKIE DATI

Tehniskie dati

	LB448S	LB548S e	LB553S e
Motors			
Dzinēja ražotājs	Honda	Honda	Honda
Cilindra tilpums, cm ³	160	160	160
Ātrums, rpm	2900	2900	2900
Dzinēja nominālā jauda, kW (skat. 1. piezīmi)	2,4	2,8	2,8
Aizdedzes sistēma			
Aizdedzes svece	NGK – BPR6ES	NGK – BPR6ES	NGK – BPR6ES
Elektrodu attālums, mm	0,7 – 0,8	0,7 – 0,8	0,7 – 0,8
Degvielas/ eļļošanas sistēma			
Benzīna tvertnes tilpums, litri	0,9	0,9	0,9
Eļļas tvertnes tilpums, litros	0,55	0,55	0,55
Motoreļļa	Apkopes klasifikācija: SG – SH; SAE 10 W – 30	Apkopes klasifikācija: SG – SH; SAE 10 W – 30	Apkopes klasifikācija: SG – SH; SAE 10 W – 30
Svars			
Zāles plāvējs ar tukšām tvertnēm, kg	31	33	34
Trokšņa emisijas (skatīt 2. piezīmi)			
Skaņas jaudas līmenis, mērits dB(A)	91	90	92
Skaņas jaudas līmenis, garantēts dB(A)	93	92	93
Skaņas līmenis (skatīt 3. piezīmi)			
Trokšņu līmenis pie operatora ausīm, dB (A)	79	77	79
Vibrācijas līmeņi (skatīt piezīmi. 4)			
Roktura vibrāciju līmenis, m/sek ²	4,5	4,8	4,1
Griešanas aprīkojums			
Pļaušanas sistēma	“BioClip”	“BioClip”	“BioClip”
Pļaušanas augstums	30–60	30–60	30–60
Pļaušanas platums, mm	48	48	53
Nazis	Mulčētājs, 48 cm	Mulčētājs, 48 cm	Mulčētājs, 53 cm
Iedarbināšana			
Ātrums, km/h	5	5	5

Piezīme Nr. 1: Maksimāli pieļaujamā jauda dzinējam ir vidējā tipiskā ražošanas dzinēja neto jauda (pēc noteiktajiem apgr. /min.) dzinēja modelim, kas mērīta pēc SAE standarta J1349/ISO1585. Masa ražošanas dzinējiem var atšķirties no šī lieluma. Faktiskā izejas jauda dzinējam, kas uzstādīts uz gala mašīnas, būs atkarīga no darbības ātruma, vides apstākļiem un citiem lielumiem.

Piezīme Nr. 2: Trokšņa emisija apkārtne ir mērīta kā trokšņa jauda (L_{WA}) saskaņā ar EK direktīvu 2000/14/EK.

Piezīme Nr. 3: Skaņas spiediena līmenis atbilstoši EN 836. Sniegtajos datos par skaņas spiediena līmeni ir tipiska statistiskā izkliede 1.2 dB(A) (standartnovirze).

Piezīme Nr. 4: Vibrāciju līmenis atbilstoši EN 836. Sniegtajos datos par vibrācijas līmeni ir tipiska 0.2 m/s² statistiskā izkliede (standarta novirze).

TEHNISKIE DATI

Garantija par atbilstību EK standartiem

(Attiecas vienīgi uz Eiropu)

Husqvarna AB", SE - 561 82 Huskvarna, Zviedrija, tālr.: +46 36 146500, apstiprina, ka zāles plaujmašīnas **Husqvarna WB48S", Husqvarna WB48S e" un Husqvarna WB53S e"**, sākot ar sērijas numurs 14XXXXX, atbilst PADOMES DIREKTĪVU prasībām:

2006. gada 17 maijs, Direktīva 2006/42/EK, "par mašīnu tehniku"

2004. g. 15. decembris "par elektromagnētisko saderību" **2004/108/EEC**.

2000. g. 8. maija "par trokšņu emisiju apkārtne" **2000/14/EK**.

Informāciju par trokšņu emisijām skatīt nodaļā Tehniskie dati.

Izmantoti sekojoši standarti: EN 836, ISO 11094, EN 55012.

Pieteikuma iesniedzējs: **0404, SMP Svensk Maskinprovning AB**, Box 7035, SE-750 07 Uppsala, ir publicējusi paziņojumus, kas iekļauj atbilstības novērtējumu saskaņā ar PADOMES 2000. gada 8. maija DIREKTĪVAS Nr. 2000/14/EK par trokšņa līmeni apkārtējā vidē VI pielikumu.

Husqvarna 2013. gada 31. oktobris



Claes Losdal, Attīstības direktors/Dārza produktu nodaļa

(Pilnvarotais Husqvarna AB pārstāvis ir atbildīgs par tehnisko dokumentāciju.)

SUTARTINIAI ŽENKLAI

Simboliai ant įrengino:

PERSPĖJIMAS! Netinkamai ar neatsargiai naudojant įrenginį, jis gali sunkiai ar mirtinai sužaloti operatorių ar kitus asmenis.

Prieš naudodami įrenginį, atidžiai perskaitykite operatoriaus vadovą ir įsitikinkite, ar viską gerai supratote.

Perspėjimas dėl išmetamų ir rikošetu atšokusių daiktų.

Žiūrėkite, kad darbo zonoje nesimaišytų kiti žmonės ar gyvuliai.

Nuo netyčinio variklio paleidimo apsaugokite nuo uždegimo žvakės nuimdami uždegimo kabelį.

Įspėjimas dėl besisukančio peilio. Saugokite rankas ir pėdas.

Įsitikinkite, ar veikiant varikliui, rankos ir kojos neličia pjovimo įrangos.

Šis gaminytis atitinka galiojančius Europos (CE) reikalavimus.

Triukšmo emisija į aplinką pagal Europos Bendrijos direktyvą. Įrenginio emisija pateikiama skyriuje "Techniniai duomenys" ir ant lipduko.



Įspėjimo lygių paaiškinimas

Įspėjimai yra suskirstyti į tris lygius.

PERSPĖJIMAS!



PERSPĖJIMAS! Taikomas, kai operatoriui kyla mirtino arba rimto sužeidimo pavojus arba kai tikėtina, kad bus pakenkta aplinkai, jei nesilaikoma naudojimo vadove pateiktų instrukcijų.

ĮSPĖJIMAS!



ĮSPĖJIMAS! Taikomas, kai operatoriui kyla sužeidimo pavojus arba kai tikėtina, kad bus pakenkta aplinkai, jei nesilaikoma naudojimo vadove pateiktų instrukcijų.

DĖMESIO!

DĖMESIO! Taikomas, kai kyla pavojus sugadinti medžiagas ar įrenginį, jei nesilaikoma naudotojo vadove pateiktų instrukcijų.

Prieš pradėdant naudoti naują žoliapjovę

- Atidžiai perskaitykite naudojimosi instrukcijas.
- Patikrinkite, ar gerai surinkta ir sureguliuota pjovimo įranga. Žr. nuorodas Surinkimas.
- Pripilkite degalų ir papildykite tepalo variklyje. Talpykla su pakankamu tepalų kiekiu pridedama. Skaitykite nurodymus skyriuje apie Degalai.



PERSPĖJIMAS! Be gamintojo leidimo jokiu būdu negalima keisti įrenginio konstrukcijos. Visada naudokite originalias atsargines dalis. Nesuderinti konstrukcijos pakeitimai bei nepritaikytos detalės gali sukelti rimtus kūno sužalojimus ir net mirtį.



PERSPĖJIMAS! Netinkamai arba aplaidžiai naudojama žoliapjovė gali būti pavojinga, galimi rimti net pavojingi gyvybei sužalojimai. Labai svarbu, kad perskaitytumėte ir suprastumėte šią instrukciją.



PERSPĖJIMAS! Jūsų sveikatai gali kilti pavojus, jei ilgai kvėpuosite variklio išmetamosiomis dujomis.

Husqvarna AB nuolat siekia tobulinti savo produktus, pasilikdama sau teisę keisti jų formą ir išvaizdą be išankstinio įspėjimo.

Turinys

SUTARTINIAI ŽENKLAI

Simboliai ant įrengino:	86
Įspėjimo lygių paaiškinimas	86
Prieš pradėdant naudoti naują žoliapjovę	86

TURINYS

Turinys	87
---------------	----

KAS YRA KAS?

Žoliapjovės detalės:	88
Žoliapjovės detalės:	89

SAUGOS INSTRUKCIJOS

Asmeninė sauga	90
Bendros saugos priemonės	90
Bendrosios darbo instrukcijos	91
Įrenginio apsauginės dalys	92

SURINKIMAS

Valdymo rankenos montavimas	93
Sankabos laido derinimas	93
Peilių montavimas ir išmontavimas	93
Mulčiavimo kaiščių surinkimas	94

DARBAS

Degalų sumaišymas	95
-------------------------	----

DARBAS

Įjungimas ir išjungimas	95
-------------------------------	----

TECHNINĖ PRIEŽIŪRA

Techninė priežiūra	96
Oro filtras	96
Uždegimo žvakė	96
Duslintuvas	96
Peilis	96
Tepalo keitimas	96
Judėjimas ir pavarų dėžė	97
Valymas	98
Klaidų paieška	98
Kiekvieną dieną	98
Kartą į savaitę	98
Kartą į mėnesį	98

TECHNINIAI DUOMENYS

Techniniai duomenys	99
EB atitikties patvirtinimas	100

KAS YRA KAS?

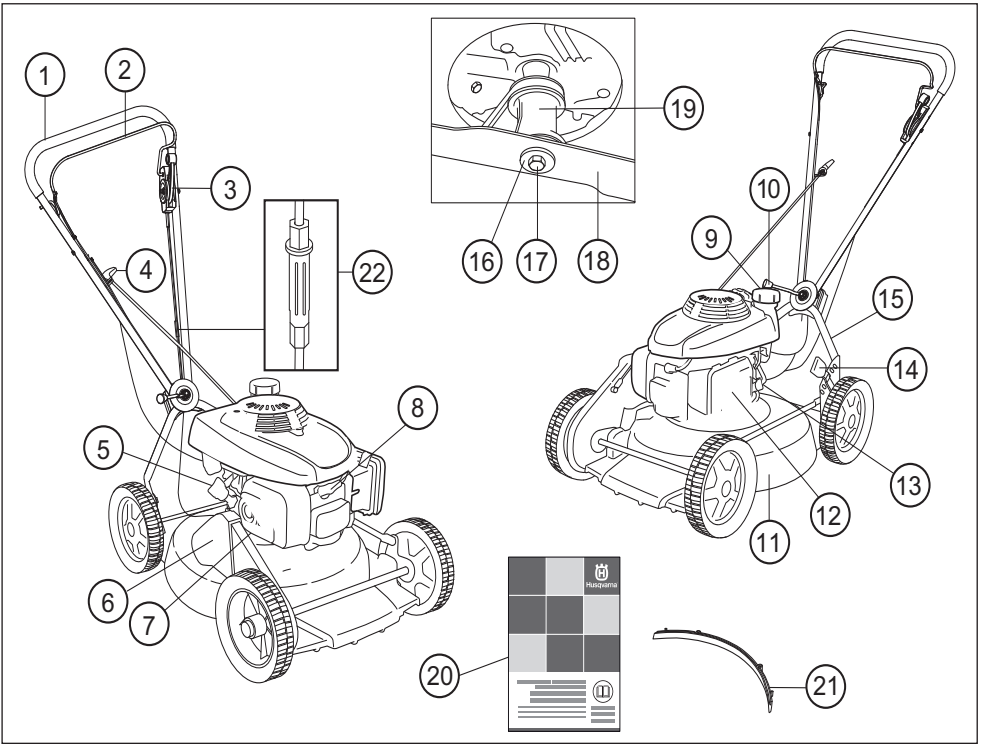

Žoliapjovės detalės: LB448S

- | | |
|-------------------------------|----------------------------------|
| 1 Rankena / valdymo rankena | 12 Oro filtras |
| 2 Stabdžių svirtis | 13 Benzino kranelis |
| 3 Sankabos svirtis | 14 Pjovimo aukščio reguliatorius |
| 4 Starterio rankenėlė | 15 Apatinė valdymo rankena |
| 5 Tepalo bakas | 16 Spyruoklinė poveržlė |
| 6 Dirželio apsauga | 17 Peilių varžtas |
| 7 Duslintuvas | 18 Peilis / pjovimo įrenginys |
| 8 Uždegimo žvakė | 19 Peilio fiksatorius |
| 9 Degalų bakelis | 20 Operatoriaus vadovas |
| 10 Kampo reguliavimas rankena | 21 Smulkinimo priedas |
| 11 Pjovimo gaubtas | 22 Sankabos laido derinimas |

KAS YRA KAS?

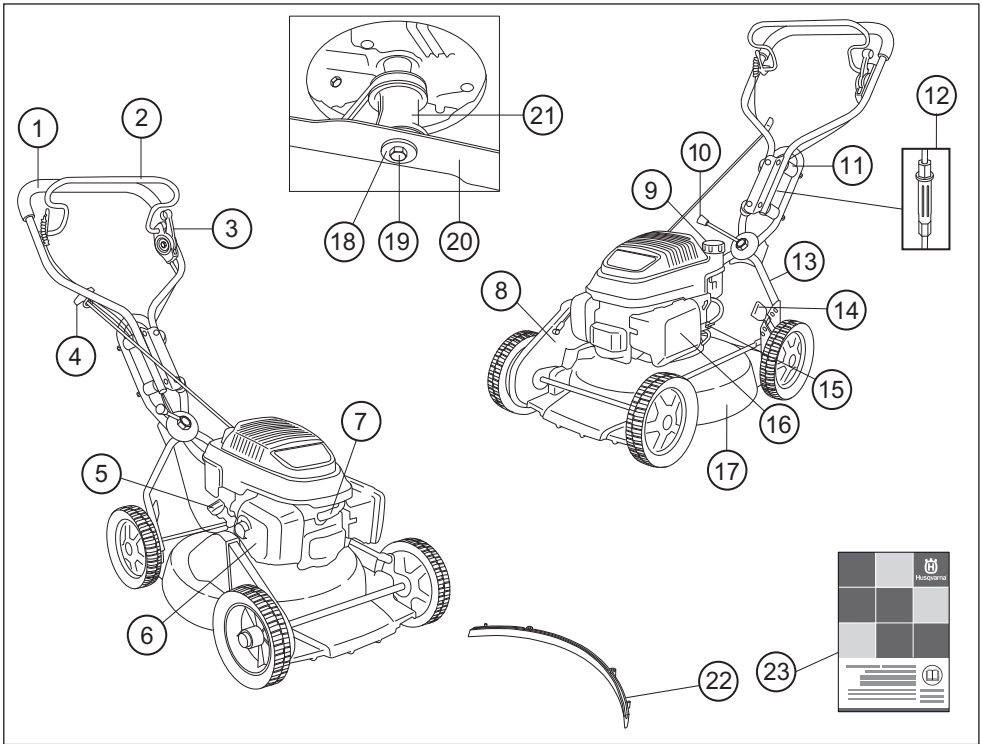

Žoliapjovės detalės: LB548S e, LB553S e

- | | |
|-------------------------------|----------------------------------|
| 1 Rankena / valdymo rankena | 13 Apatinė valdymo rankena |
| 2 Stabdžių svirtis | 14 Pjovimo aukščio reguliatorius |
| 3 Sankabos svirtis | 15 Benzino kranelis |
| 4 Starterio rankenėlė | 16 Oro filtras |
| 5 Tepalo bakas | 17 Pjovimo gaubtas |
| 6 Duslintuvas | 18 Spyruoklinė poveržlė |
| 7 Uždegimo žvakė | 19 Peilių varžtas |
| 8 Dirželio apsauga | 20 Peilis / pjovimo įrenginys |
| 9 Degalų bakelis | 21 Peilio fiksatorius |
| 10 Kampo reguliavimas rankena | 22 Smulkinimo priedas |
| 11 Vibracijos slopintuvai | 23 Operatoriaus vadovas |
| 12 Sankabos laido derinimas | |

SAUGOS INSTRUKCIJOS

Asmeninė sauga



PERSPĖJIMAS! Dirbdami žoliapjovje visuomet naudokitės apsauga.

- Jei reikia, būtina dėvėti pirštines, pvz., montuojant, tikrinant ar valant pjovimo įrangą.
- Dėvėkite stipraus audinio kelnes. Nemūvėkite šortų, neavėkite sandalų ir nebūkite basi.
- Avėkite stabilius ir rantytu padu aulinius batus arba batus.

Apranga neturi varžyti judesių ir negali būti per didelė.

Bendros saugos priemonės

- Žoliapjovė skirta tik vejai pjauti. Kaip šio variklio priedus galite naudoti tik tuos peilius, kuriuos mes rekomenduojame skyriuje „Techniniai duomenys“.
- Niekada nenaudokite įrenginio, jei esate pavargę, jei vartojote alkoholi ar vaistus, kurie gali turėti įtakos jūsų regėjimui, nuovokai ar koordinacijai.



PERSPĖJIMAS! Kai įrenginio variklis dirba uždaroje patalpoje ar prastai vėdinamoje vietoje, galima uždusti arba mirtinai apsinuodyti anglies monoksidu.



PERSPĖJIMAS! Dirbdamas šis įrenginys sukuria elektromagnetinį lauką. Susidarius tam tikroms sąlygoms, šis laukas gali sutrikdyti sąvynių arba pasyviųjų medicininių implantų veikimą. Siekiant sumažinti sunkaus arba mirtino sužalojimo riziką, mes rekomenduojame asmenims, turintiems medicininių implantų, prieš naudojant šį įrenginį pasikonsultuoti su savo gydytoju ir medicininio implanto gamintoju.

- Dirbdami žoliapjovje visuomet naudokitės apsauga. Perskaitykite nurodymus skyriuje „Asmeninė apsauga“.
- Niekada nenaudokite įrenginio, kurio konstrukcija yra modifikuota, lyginant su gamyklos standartu. Naudokite originalias atsargines dalis.
- Niekada nenaudokite jokių šioje instrukcijoje neminimų priedų. Žr. nuorodas Pjovimo įranga ir Techniniai duomenys.
- Niekada nenaudokite techniškai netvarkingo įrenginio. Reguliariai atlikinėkite patikras ir vykdykite techninės priežiūros nurodymus, pateiktus šiame vadove. Kai kurias techninės priežiūros procedūras gali atlikti tik apmokyti ir kvalifikuoti specialistai, žr. nurodymus skyriuje „Techninė priežiūra“.

Prieš kiekvieną naudojimą:

- 1 Patikrinkite, ar gerai veikia variklio stabdys, ar jis nepažeistas. Perskaitykite nurodymus skyriuje „Stabdžių tikrinimas“.
- 2 Patikrinkite, ar nepažeistos ir neištemptos tepalais rankenos ir rankenėlės.
- 3 Patikrinkite, ar vibracijos slopinimo sistema veikia ir nėra pažeista.

- 4 Patikrinkite, ar duslintuvas yra saugiai pritvirtintas ir nėra pažeistas.
- 5 Patikrinkite, ar visos žoliapjovės detalės priveržtos, ar niekas nepažeista, nieko netrūksta.
- 6 Patikrinkite, ar nepažeistas, neįskilęs peilis. Jei reikia, pakeiskite.
- 7 Išvalykite oro filtrą. Jei reikia, pakeiskite.

Užvedimas



PERSPĖJIMAS! Jūsų sveikatai gali kilti pavojus, jei ilgai kvėpuosite variklio išmetamosiomis dujomis.

- Niekada nebandykite paleisti vejamą variklio, jei netinkamai sumontuoti peilis ir gaubtai.
 - Niekada neįjunkite įrenginio patalpoje. Variklio išmetamosios dujos gali būti pavojingos.
 - Prieš užvesdami pjovimo įrangą, visada apsidairykite ir įsitinkinkite, ar ji nesužeis kitų netoliese esančių žmonių ar gyvulių.
 - Padėkite žoliapjovę ant stabilaus, lygaus pagrindo ir paleiskite variklį. Pasirūpinkite, kad peilis nesiliestų su žeme arba kitais daiktais.
 - Niekada nevyنيokite starterio lynelio sau ant rankos.
- Žr. nuorodas Įjungimas ir išjungimas.

Saugumo reikalavimai kurui

(Bako pripildymas/Laikymas)



PERSPĖJIMAS! Degalai ir jų garai labai degūs. Degalus ir variklio tepalą naudokite atsargiai. Nepamirškite galimo gaisro, sprogmio ir įkvėpimo pavojaus.

- Niekada nepilkite kuro esant įjungtam įrenginiui.
- Pilant kurą ir alyvą, užtikrinkite gerą ventiliaciją.
- Prieš užvesdami įrenginį, perneškite jį mažiausiai 3 m nuo tos vietos, kur pylėte degalus.
- Niekada nebandykite užvesti įrenginio:
 - 1 Jei ant įrenginio išsiplėle degalų ar variklio alyvos. Viską nuvalykite ir leiskite išgaruoti benzino likučiams.
 - 2 Apšiplėte drabužius arba kūną. Persirenkite.
 - 3 Jei degalai varva iš įrenginio. Reguliariai tikrinkite, ar nėra pratekėjimų pro degalų bakelio dangtelį ir sistemos žarneles.

Gabenimas ir laikymas

- Jei žoliapjovė ilgesnį laiką nenaudojama arba bus transportuojama, ištuštinkite degalų ir tepalo bakus. Artimiausioje degalinėje paklauskite, kur galite palikti degalų ir tepalo likučius.
- Žoliapjovę ir degalus laikykite taip, kad atsitiktinai ištėkėję degalai arba garai neturėtų kontakto su žiežirbomis arba atvira liepsna. Pavyzdžiui, toliau nuo elektros įrengimų, elektrinių variklių, laidų / jungiklių, šildymo katilų ir pan.
- Degalus visada laikykite tik tam skirtuose pripažintuose bakuose.

SAUGOS INSTRUKCIJOS

Bendrosios darbo instrukcijos



PERSPĖJIMAS! Šiame skyriuje pateikiamos pagrindinės darbo su žoliapjove ir saugumo taisyklės. Pateikta informacija niekada neatstos profesionalo žinių, kurias jis įgyja mokydamasis ir dirbdamas. Patekote į situaciją, kai nebežinote, kaip toliau naudotis žoliapjove. Kreipkitės į specialistus, pardavėjus, techninės priežiūros skyrių arba į patyrusį žmogų, mokantį ja naudotis. Venkite dirbti su žoliapjove, jei nesijaučiate pakankamai kvalifikuoti!

Esminės saugumo taisyklės

• Apsidairykite aplink:

– Ar šalia nėra žmonių, gyvulių ar kt., kas galėtų trukdyti jūsų darbui šiuo įrenginiu.

– Tam, kad anksčiau minėti jie išvengtų kontakto su pjovimo įranga.

- Prieš pradėdami pjauti, nurinkite nuo vejos šakas, šakeles, akmenis ir pan. Stenkitės, kad peiliai neatsimuštų į akmenis, šaknis ir pan. Antraip peiliai gali atšipti, išsikreipti variklio ašis.
- Naudokite mašina tik šviesiu paros metu arba kitomis gerai apšviestomis sąlygomis.
- Niekada nekilnokite ir neneškite žoliapjovės, kai veikia variklis. Jei reikia pakelti, pirma išjunkite variklį ir atjunkite laidą nuo degimo žvakės.
- Nenaudokite mašinos blogu oru. Pavyzdžiui, esant tirštam rūkui, smarkiai lyjant, pučiant stipriam vėjui, per didelius šalčius ir t. t. Darbas per šalčius vargina, be to, dažnai padidina rizikos faktorius, pvz., apledėjusi žemė.
- Apžiūrėkite, ar jūsų darbo vietoje nėra kliūčių. Pavyzdžiui, išsikišusių šaknų, akmenų, šakų, griovių, jei kartais tektų greitai pasitraukti. Labai atsargiai dirbkite ant stačių šlaitų.
- Žoliapjovės nederėtų naudoti, kai pasvirimo kampas didesnis nei 15 laipsnių. Dėl perdidelio pasvirimo kampo gali įsilieti degalai.
- Variklį reikia išjungti, kai važiuojate vieta, kurios nereikia pjauti. Pavyzdžiui, tokia kaip žvyras, akmenys, akmenukų danga, asfaltas ir t. t.
- Stabdžių svirtis negalima visam laikui pritvirtinti prie rankenos, kol žoliapjovės dirba.



Vadovaukitės aukščiau minėtomis nuorodomis, bet niekada nenaudokite žoliapjovės, jei nėra galimybės pasikviesti pagalbos nelaimės atveju.

Pagrindinė pjovimo technika



PERSPĖJIMAS! Įsitinkite, ar veikiant varikliui, rankos ir kojos neličia pjovimo įrangos.

Bendra informacija

- Pjauti šlaitus gali būti pavojinga. Nepjaukite labai stačių šlaitų.
- Žoliapjovės nederėtų naudoti, kai pasvirimo kampas didesnis nei 15 laipsnių. Dėl perdidelio pasvirimo kampo gali įsilieti degalai.
- Dirbant nuokalnėje ar ant šlaito, darbinė zona turėtų nusidriekti tinkamu nuolydžiui kampu. Daug lengviau eiti išilgai šlaito negu aukštyn ir žemyn.
- Prieš pradėdami pjauti, nurinkite nuo vejos šakas, šakeles, akmenis ir pan.
- Niekada nekilnokite ir neneškite žoliapjovės, kai veikia variklis. Jei reikia pakelti, pirma išjunkite variklį ir atjunkite laidą nuo degimo žvakės.
- Stenkitės, kad peiliai neatsimuštų į akmenis, šaknis ir pan. Antraip peiliai gali atšipti, išsikreipti variklio ašis. Dėl išlikusios ašies atsiranda nestabilumas ir vibracija, o tada kyla didelis pavojus, kad gali nukristi peilis. Jei įrenginys liečia kokį daiktą ar susidaro vibracijos, sustabdykite įrenginį. Nuo degimo žvakės nuimkite kabelį. Patikrinkite, ar įrenginys nėra pažeistas. Suremontuokite pažeidimus.
- Niekada nepjaukite daugiau kaip 1/3 žolės ilgio. Ypač kai sausa. Iš pradžių pjaukite dideliame aukštyje. Tada žiūrėkite, kaip pavyko, ir nuleiskite iki reikiamo aukščio. Jei žolė itin ilga, važiuokite lėtai ir, jei reikia, pjaukite du kartus.

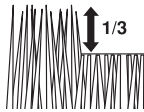

- Nebėkite su veikiančia žoliapjove. Galima stumti tik einant.
- Nepjaukite vejos eidami atbulomis.

Pjovimo aukštis

Prieš keisdami pjovimo aukštį išjunkite variklį.

Pjovimo aukštį padeda reguliuoti spyruoklės. Galima nustatyti 6 lygius.

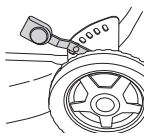

Pjaudami nenuleiskite per žemai, nes peiliai gali kliudyti nelygų paviršių.

- Jei norite pjauti aukščiau, pastumkite svirtį į kairę, paskui į priekį.

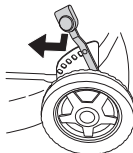

SAUGOS INSTRUKCIJOS

- Jei norite pjauti žemiau, pastumkite svirtį į kairę, paskui atgal.

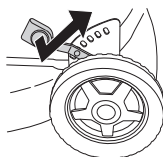

Įrenginio apsauginės dalys

Šiame skyriuje pasakojama apie įvairius įrenginio saugos elementus, aiškina, kaip jie veikia, patariama, kaip juos prižiūrėti ir tvarkyti, jei norite, kad pjūklas dirbtų gerai ir saugiai. Žr. skyrių Kas yra kas?, jei norite pamatyti, kur kokia detalė yra Jūsų įrenginyje.



PERSPĖJIMAS! Niekada nesinaudokite įrenginiu, jei jo apsauginė įranga yra netvarkinga. Jo apsauginė įranga turi būti tikrinama ir prižiūrima taip, kaip yra aprašyta šiame skyrelyje. Jei jūsų įrenginys neatliks nors vieno kontrolės reikalavimo, kreipkitės į remonto dir



PERSPĖJIMAS! Niekada nenaudokite įrenginio, jeigu jo saugos įranga neveikia. Laikykitės kontrolės, priežiūros ir taisymo instrukcijų, kurios yra nurodytos šiame skyrelyje.

Pjovimo ir apsauginis gaubtai

Pjovimo gaubtas mažina vibravimą ir pavojų įsipjauti. Patikrinkite, ar pjovimo gaubtas nepažeistas ir ar nėra matomų defektų, pvz., įtrūkimų.

Apsauginis gaubtas sukonstruotas tam, kad sumažintų pavojų susižaloti ir sulaukytų nutrukusį diržą. Patikrinkite, ar apsauginis gaubtas nepažeistas ir gerai pritvirtintas.

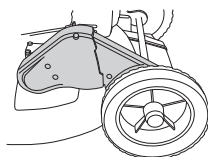

Stabdžių svirtis

Variklio stabdys skirtas varikliui sustabdyti. Kai atleidžiama stabdžių svirtis, variklis turi sustoti.

Variklio stabdžio tikrinimas:

Paspauskite iki galo akceleratorių ir tada atleiskite stabdžių svirtį. Variklis turi sustoti, o žoliapjovė – nebejudėti.

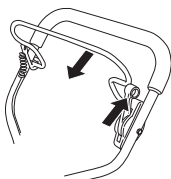

Variklio stabdys turi būti sureguliuotas taip, kad variklis sustotų per 3 sekundes.

Vibracijos slopinimo sistema

Jūsų įrenginyje sumontuota vibracijos slopinimo sistema, dėl ko mažėja vibracija ir lengviau dirbti.

Rankenos sistemos plieninis vamzdis ir pjovimo gaubtas mažina variklio keliamą vibraciją.

Įrenginio vibracijos slopinimo sistema mažina vibraciją, kuri iš variklio ar pjovimo įrangos perduodama į rankenas.

LB448S, LB553S e Šis modelis taip pat turi 4 vibracijos slopintuvus, sumontuotus ant rankenos, kad dar labiau sumažintų vibraciją.

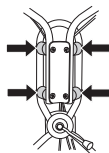

Patikrinkite, ar nepažeistos rankenos ir antivibracinės sistemos elementai.



PERSPĖJIMAS! Ilgalaikė vibracija gali pakenkti silpnesnės sveikatos žmonių kraujo apytakai ir nervų sistemai. Pajutę somatinius negalavimo požymius, kreipkitės į gydytoją. Pirmieji simptomai gali būti: kūno tirpimas, jautrumo praradimas, peršėjimas, smelkimas, skausmas, sumažėjusi jėga ar silpnumas, odos spalvos ar jos struktūros pakitimai. Šie simptomai paprastai pasirodo ant pirštų, rankų ar riešų.

Duslintuvas

Duslintuvas iki minimumo sumažina triukšmą ir tolyn nuo naudotojo nukreipia variklio išmetamąsias dujas.



PERSPĖJIMAS! Variklio išmetamosios dujos yra karštos, jos gali kibirkščiuoti ir sukelti gaisrą. Niekuomet nebandykite paleisti įrenginio uždaroje patalpoje ar netoliese degių medžiagų! Po ilgesnio pjovimo duslintuvas tampa labai karštas. Nelieskite duslintuvo, jei jis karštas!

Niekada nenaudokite įrenginio su netvarkingu duslintuvu.

Reguliariai tikrinkite, ar duslintuvas yra saugiai pritvirtintas prie įrenginio.

Pjovimo įranga

Stenkitės, kad peiliai neatsimuštų į akmenis, šaknis ir pan. Antraip peiliai gali atšlįti, išsikreipti variklio ašis.

Tikrinkite, ar pjovimo įranga nepažeista ir neįskilusi. Pažeista pjovimo įranga turi būti nedelsiant pakeista. Pasirūpinkite, kad peilis visada būtų gerai pagalaštas ir tinkamai subalansuotas.

Taip pat visada patikrinkite, ar nepažeistas peilių varžtas, neiškreipta variklio ašis.

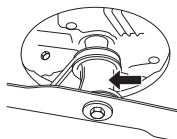

SURINKIMAS

Valdymo rankenos montavimas

Būkite atsargūs, kai sulenkiate valdymo rankeną, kad nebūtų pažeisti kabeliai ir plieniniai lynai.

Viršutinė valdymo rankenos dalis sutvirtinama stipria veržle prie valdymo plokštės. Nepamirškite plokštelės tarp jos ir rankenos veržlės.

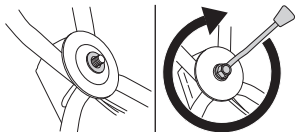

Esant reikalui rankeną galima truputį pasukti į šoną. Rankeną galima nustatyti įvairiomis padėtimis ir taip pasirinkti geriausią pjovimo palei gyvatvores arba namo sienas padėtį.

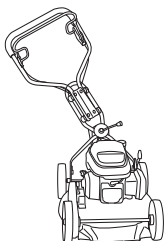

Rankeną taip pat galima reguliuoti pagal aukštį pasukant ratukus prie važiuoklės įtvirtinimų.

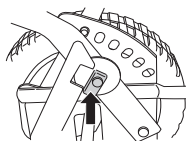

Sankabos laido derinimas

Sankabos trosą reikia sureguliuoti po pirmųjų 8 darbo valandų arba kai būtina.

Trosas tinkamai sureguliuotas tuomet, kai jo laikiklis susilygina su veržle.

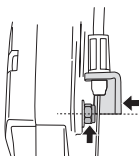

- Trosą reguliuokite reguliavimo varžtu. Norint trosą paiginti ar sutrumpinti, varžtą sukite pagal arba prieš laikrodžio rodyklę.

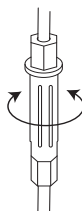

Peilių montavimas ir išmontavimas.



PERSPĖJIMAS! Tvarkydami pjovimo detales visada mūvėkite tvirto audinio pirštines. Peiliai labai aštrūs, galite susižaloti.

Prieš remontuojant, valant arba apžiūrint visada reikia atjungti laidą nuo degimo žvakės.

Mechanizmo aptarnavimo metu pjovimo įrankį su uždegimo žvake padėkite vertikaliai kryptimi aukštyn.

Prieš paguldydami žoliapjovę ant šono visada ištuštinkite degalų baką.

Demontavimas

- Atsukite varžtą, kuris laiko peilį.
- Išimkite varžtą, spyruoklinę poveržlę ir peilį.

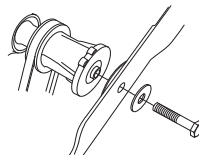

Surinkimas

- Ant peilio fiksatoriaus uždėkite peilį su tarpine.

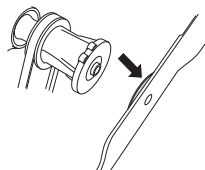

SURINKIMAS

- Peilis turi būti uždėtas tiksliai ant ašies centro.

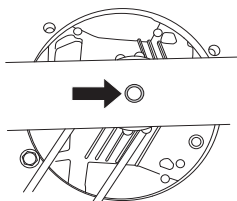

- Kad išvengtumėte vibracijos, uždėkite peilį taip, kad ant peilio šonų būtų matyti peilio fiksatoriaus žyma.

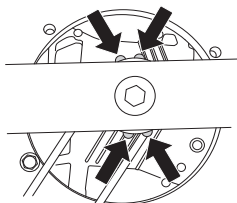

- Sumontuokite plokštelę ir gerai prisukite varžtą. Jis turi būti priveržtas 45–60 Nm sukimo momentu.



Mulčiavimo kaiščių surinkimas

- Atjunkite laidą nuo degimo žvakės.
- Mechanizmo aptarnavimo metu pjovimo įrankį su uždegimo žvake padėkite vertikalia kryptimi aukštyn.
- Pirmuosius kaiščius įkiškite į angas pjovimo gaubte.

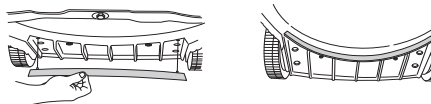

- Pritvirtinkite mulčiavimo kaiščius pjovimo gaubto viršuje.

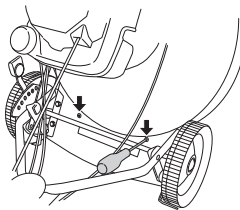

Degalų sumaišymas



PERSPĖJIMAS! Kurą ruoškite tik gerai ventiliuojamoje vietoje.

Benzinas

- Naudokite bešvinį ar geros kokybės benziną su švinu.
- Naudokite mažo oktano kiekio degalus.
- Jei kurį laiką įrenginio nenaudojate, ištuštinkite ir išvalykite degalų bakelius.

Variklių alyva

Prieš paleisdami žoliapjovės variklį patikrinkite tepalo lygį. Per mažas lygis gali lemti rimtą variklio gedimą.

- Geriausias rezultatas bus ir žoliapjovė puikiai veiks, jei naudosite HUSQVARNA keturtaktį tepalą.
- Jei neturite HUSQVARNA tepalo, galite naudoti kitokį aukštos kokybės keturtaktį tepalą. Rinkdamiesi tepalus atsižvelkite su pardavėju. Paprastai rekomenduojamas SAE 30.
- Niekada nenaudokite alyvos, skirtos dvitaktiams varikliams.

Prieš paleisdami žoliapjovės variklį patikrinkite tepalo lygį. Per mažas lygis gali lemti rimtą variklio gedimą.

Alyvos lygis

Kai tikrinatė tepalo lygį, žoliapjovė turi stovėti ant lygaus pagrindo. Prieš atidarydami tepalų papildymo dangtelį ištraukite laidą iš degimo žvakės.

Atsukite alyvos papildymo dangtelį, nuvalykite ant dangtelio esantį matuoklį ir uždėkite dangtelį, bet jo neužsukite. Patikrinkite alyvos lygį matuoklio pagalba. Jei tepalo per mažai, pripildykite iki viršutinės matavimo lazdelės padalos.

Naudokite tik rekomenduojamą variklių alyvą. Žr. skyrių Techniniai duomenys.

Degalų pripylimas



PERSPĖJIMAS! Šios saugumo priemonės sumažins gaisro pavojų:

Arti kuro nerūkykite ir nestatykite šilutų daiktų. Prieš užpildami kurą, visada išjunkite variklį. Pildami degalus, iš lėto atsukite degalų bakelio dangtelį tam, kad palaipsniui išsilygintų bet koks bakelyje susidaręs garų viršlėgis. Supylę degalus, kruopščiai užsukite degalų bakelio dangtelį. Prieš užvesdami įrenginį visada patraukite jį toliau nuo kuro pildymo vietos ir kuro talpos.

Švariai nuvalykite vietą aplink kuro dangtelį. Reguliariai valykite kuro ir alyvos bakelį. Kuro filtras turi būti keičiamas bent jau kartą metuose. Bakeliuose esantys nešvarumai sąlygoja eksploatacijos sutrikimus.

Prieš užvesdami, įrenginį visada patraukite maždaug 3 m nuo tos vietos, kur pylėte kurą.

Įjungimas ir išjungimas



PERSPĖJIMAS! Prieš užvedant atkreipkite dėmesį:

Nepaleiskite žoliapjovės variklio, kol neuždėtas peilis ir visi gaubtai. Peilis gali nukristi ir sužaloti.

Prieš užvesdami įrenginį visada patraukite jį toliau nuo kuro pildymo vietos ir kuro talpos.

Įrenginį padėkite ant tvirto pagrindo. Stebėkite, kad pjovimo įranga nieko neužkabintų.

Žiūrėkite, kad darbo zonoje nesimaišytų kiti žmonės ar gyvuliai.

Patikrinkite, ar laidas gerai įkištas į degimo žvakę.

Užvedimas: Atidarykite benzino kranėlį.

Užvedimas

Kaire ranka patraukite stabdžių svirtį iki pat viršutinės rankenos.

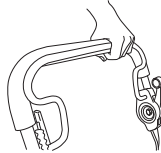

Paimkite starterio rankenėlę, dešine ranka lėtai traukite starterio lynelį, kol pajusite pasipriešinimą (užsikabina starterio strektės dantukai), tuomet staigiai ir stipriai truktelėkite.

Niekada nevyنيokite starterio lynelio sau ant rankos.

PASTABA! Neištraukite viso starterio lynelio ir nepaleiskite starterio rankenėlės, kai lynelis ištrauktas. Priešingu atveju galite sugadinti įrenginį.

Pavara

Kai norite pradėti judėti pirmyn, pastumkite į priekį sankabos vairalazdę.

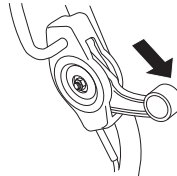

Išjungimas

- Variklis sustabdomas atleidžiant stabdžių svirtį. Atleisus stabdžių svirtį, sustoja ir žoliapjovė. Jei nežymiai atleisite stabdžių svirtį, atjungsitė tik pavara.
- Uždarykite benzino kranėlį.

Techninė priežiūra



PERSPĖJIMAS! Prieš pradėdami valyti įrenginį, tikrinti ar taisyti gedimus įsitinkinkite, ar pjovimo įranga sustojo. Nuimkite žvakės kabelį nuo žvakės.

Atkreipkite dėmesį, kad pavarų diržai nusistatys per pirmąjį 5 val. traukmės eksploatacijos laikotarpį; gali būti, kad reikės pareguliuoti jų įtempį. Žr. nurodymus.

Oro filtras

Oro filtras turi būti reguliariai valomas nuo dulkių ir purvo, siekiant išvengti:

- Karbiuratoriaus veikimo sutrikimų
- Užvedimo problemų
- Galingumo sumažėjimo
- Bereikalingo variklio detalių dėvėjimosi
- Per didelio kuro sunaudojimo.

Jeigu darbo vietoje labai daug dulkių, oro filtrą valykite kiekvieną dieną arba dažniau.

Oro filtras išmontuojamas nukėlus oro filtro gaubtą. Paspauskite oro filtro gaubto laikiklius, esančius išorinėje pusėje, ir nuimkite gaubtą.

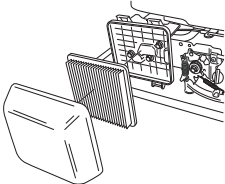

Nuimkite oro filtrą ir patikrinkite, ar jis nepažeistas. Jei taip, pakeiskite nauju.

Išvalykite filtrą jį padaužydami į kietą paviršių ir iš vidaus pūsdami suspaustą orą. Niekada nevalykite purvo šepetėliu. Jei filtras labai purvinas, jį pakeiskite.

Ilgiau naudotas oro filtras pilnai nebeišvalo. Todėl jį reikia reguliariai pakeisti nauju. **Pažeistas oro filtras turi būti iš karto pakeičiamas.**

Montuojamas oro filtras turi glaudžiai priglusti prie filtro laikiklio.

Uždegimo žvakė



PERSPĖJIMAS! Po ilgesnio pjovimo duslintuvus tampa labai karštas. Nelieskite duslintuvo, jei jis karštas!

Jeigu įrenginys neturi galios, sunku jį užvesti ar jis trūkčioja paleistas laisva eiga, visada pirmiausiai patikrinkite žvakę. Jeigu žvakė nešvari, išvalykite ją ir patikrinkite tarpelį tarp elektrodų, kuris turi būti 0,7–0,8 mm. Žvakę reikia pakeisti maždaug

PASTABA! Visada naudokite rekomenduojamo tipo uždegimo žvakės! Naudojant netinkamą uždegimo žvakę, galite sugadinti stūmoklį ir cilindrą.

Duslintuvas

Duslintuvus sumažina garso lygį ir tolyn nuo naudotojo nukreipia išmetamąsias dujas. Išmetamosios dujos yra karštos, jose gali būti kibirkščių, kurios, patekusios ant sausų ir degių medžiagų, gali sukelti gaisrą.

Reguliariai tikrinkite, ar duslintuvus yra saugiai pritvirtintas prie įrenginio. Niekada nenaudokite įrenginio su netvarkingu duslintuvu.

Peilis



PERSPĖJIMAS! Remontuodami pjovimo įrangą visada mūvėkite tvirtu audiniu pirštines. Peiliai labai aštrūs, galite susižaloti.

Svarbu, kad peilis būtų aštrus ir tinkamai subalansuotas. Nuimkite peilį ir mažiausiai vieną kartą per metus pateikite aptarnavimo skyriui pagaląsti ir subalansuoti. Tinkamas laikas – pasibaigus žolės pjovimo sezonui.

Jei peilį ar peilio fiksatorių reikia keisti, pakeiskite ir peilių varžtą, plokštelę ir tarpinę.

Kai vėl priveržiate peilį į vietą, varžtas turi būti prisuktas 45–60 Nm sukimo momentu. Žr. nuorodas Surinkimas.

Jei peilis atsitrėnkia į akmenis, šaknis ar pan., jis slysta peilio fiksatoriumi. Todėl fiksatoriaus paviršius gali atrodyti aprintas, bet tai normalu. Tai apsauginė detalė, sauganti variklio ašį nuo išlenkimo.

Tepalo keitimas

Pirma karta variklio alyva reikia pakeisti po 5 valandų darbo.

Variklio tepalas turi būti keičiamas kasmet ir kas 25 darbo valandas.

Tepalo keitimas:

- Atjunkite laidą nuo degimo žvakės.
- Ištuštinkite degalų baką.
- Uždarykite benzino kranėlį.

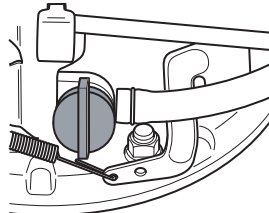

TECHNINĖ PRIEŽIŪRA

- Atsukite tepalų papildymo dangtelį.

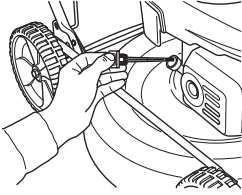

Paimkite indą, tinkamą tepalui supilti.

- Palenkite variklį ir išleiskite tepalą per papildymo vamzdelį.

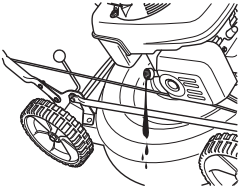

- Artimiausioje degalinėje paklauskite, kur galite palikti tepalo likučius.
- Pripildykite šviežios, geros kokybės variklinės alyvos. Žr. skyrių Techniniai duomenys.
- Po to vėl įkiškite matuoklį, **bet neįsukite**. Patikrinkite tepalo lygį matavimo lazdele, esančia ant tepalo papildymo dangtelio. Jei tepalo per mažai, pripildykite iki viršutinės matavimo lazdelės padalos.

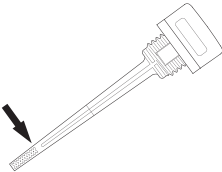

- Prisukite dangtelį.

Judėjimas ir pavarų dėžė

Ratai ir ratų ašys turi būti švarios, neaplipusios lapais, žole ir pan. Taip pat svarbu, kad būtų švaru aplink pavarų dėžę.

- Atsukite varžtus ir nuimkite apsauginį gaubtą.
- Išvalykite pavarų dėžę šepečiu. Taip pat patikrinkite, ar pavaros diržas ir diržo diskas nėra pažeisti, pvz., įtrūkę.

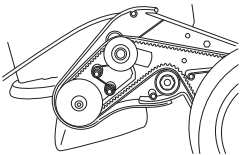

Pleištinio diržo keitimas ir reguliavimas

- Atsukite varžtus ir nuimkite apsauginį gaubtą.

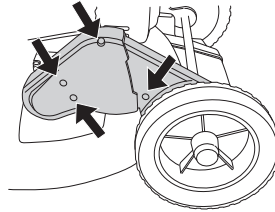

- Nuimkite priekinio rato stebulės dangtelį prie pavarų dėžės, atsargiai palenkite atsuktuvu. Atsukite fiksavimo varžtą ir nuimkite ratą.

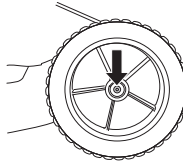

- Nuimkite diržą nuo disko. Patikrinkite, ar diržo diskas lengvai slysta ašimi, jei ne – papurškite rūdis valančio tepalo tarp ir už diskų, truputį patepkite ašį.
- Uždėkite naują diržą ir prieš pradėdami reguliuoti patikrinkite, ar jis tinkamai guli prie guolio.

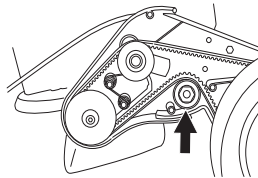

- Diržą reguliuokite pakeldami guolį aukštyr arba nuleisdami žemyn.

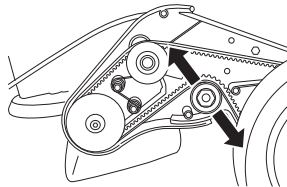

- Naujas diržas įsitempia ir pailgėja, todėl pareguliuokite jį dar kartą po kelių valandų plovimo.
- Prisukite atgal apsauginį diržo detalę ir išbandykite žoliapjovę.

Viduriniojo diržo keitimas ir reguliavimas

Viduriniojo diržas guli tarp variklio ašies ir pavarų dėžės.

- Nuimkite peilį. (tik tada, kai keičiate diržą)
- Kelis kartus pasukite reguliavimo varžtus.

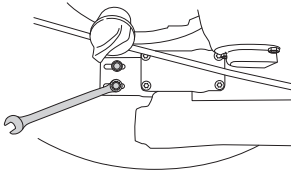

- Pakeiskite diržą nauju ir truputį priveržkite reguliavimo varžtus. (tik tada, kai keičiate diržą)
- Reguliuokite diržą pirmyn arba atgal perjungdami pavarą.

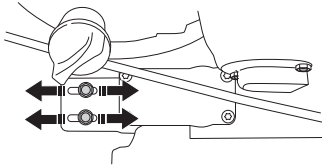

- Diržą reikia įtempti taip, kad per vidurį jis galėtų judėti 6–10 mm. Tai atitinka maždaug 3 kg tempimo jėgą. Tikrinami galite naudoti žvejybines svarstyklas.

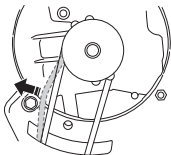

- Gerai priveržkite reguliavimo varžtus. (3 Nm)
- Patikrinkite, ar važiuoja, nes pavaros reguliavimas paveikia diržo įtempimą pavarų dėžėje.

Valymas

Nenaudokite aukšto slėgio srovės žoliapjovei plauti.

Niekada nepilkite vandens tiesiai ant variklio.

Kai norite nuvalyti žoliapjovės apačią, visada apverskite taip, kad degimo žvakė būtų viršuje. Ištuštinkite benzino baką.

Klaidų paieška

Jei variklis nepasileidžia:

- Pakeiskite benziną.
- Patikrinkite, ar atidarytas benzino kranelis.
- Patikrinkite, ar gerai veikia variklio stabdys, ar jis nepažeistas.
- Nuvalykite degimo žvakę. Patikrinkite, ar tarpas tarp elektrodų yra 0,7–0,8 mm.
- Patikrinkite oro filtrą ir, jei reikia, išvalykite.
- Jei variklis ir po to nepasileidžia, kreipkitės į artimiausias sertifikuotas dirbtuves.
- Jei mechanizmas pjauna prastai, o šiaudai nelygūs, pakeiskite pjovimo įrankį.

Toliau pateikiamos bendros priežiūros instrukcijos.

Kiekvieną dieną

- 1 Patikrinkite, ar stabdžių svirtis veikia taip, kaip reikalauja saugos taisyklės.
- 2 Švariai nuvalykite žoliapjovę, kad neliktų lapų, žolės ir pan.
- 3 Išvalykite starterio dangtyje esančias oro paėmimo angos groteles. Patikrinkite starterį ir trosą.
- 4 Patikrinkite alyvos lygį.
- 5 Išvalykite oro filtrą. Jei reikia, pakeiskite.
- 6 Patikrinkite, ar priveržti varžtai ir veržlės.
- 7 Patikrinkite pjovimo įrangą. Niekada nenaudokite atšipusių, įtrūkusių ar pažeistų peilių.

Kartą į savaitę

- 1 Nuvalykite degimo žvakę. Patikrinkite, ar tarpas tarp elektrodų yra 0,7–0,8 mm.
- 2 Išvalykite cilindro flanšus.

Kartą į mėnesį

- 1 Patikrinkite, ar nepažeistas ir neturi matomų defektų pavaros diržas.
- 2 Išvalykite pavarų dėžę.
- 3 Patikrinkite kuro filtrą ir žarną. Jei reikia, pakeiskite.
- 4 Išvalykite degalų bakelis iš vidaus.
- 5 Ištepkite varomųjų ratų valdymo rankenėle.
- 6 Pakeiskite variklių alyvą.
- 7 Patikrinkite sankabos trosą. Žr. nuorodas Surinkimas.

TECHNINIAI DUOMENYS

Techniniai duomenys

	LB4485	LB5485 e	LB5535 e
Variklis			
Variklio gamintojas	Honda	Honda	Honda
Cilindro tūris, cm ³	160	160	160
Greitis, rpm	2900	2900	2900
Nominali variklio galia, kW (žr. 1 pastabą)	2,4	2,8	2,8
Uždegimo sistema			
Uždegimo žvakė	NGK – BPR6ES	NGK – BPR6ES	NGK – BPR6ES
Tarpas tarp elektrodų, mm	0,7 – 0,8	0,7 – 0,8	0,7 – 0,8
Kuro / tepimo sistema			
Degalų bakelio tūris, litrai	0,9	0,9	0,9
Alyvos bako talpa, litrai	0,55	0,55	0,55
Variklių alyva	Aptarnavimo klasifikacija SG – SH, SAE 10W – 30	Aptarnavimo klasifikacija SG – SH, SAE 10W – 30	Aptarnavimo klasifikacija SG – SH, SAE 10W – 30
Svoris			
Žoliapjovė su tuščiais bakais, kg	31	33	34
Triukšmo emisijos (žr. 2 pastabą)			
Garso stiprumo lygis, išmatuotas dB(A)	91	90	92
Garso stiprumo lygis, garantuotas dB(A)	93	92	93
Garso lygis (žr. 3 pastabą)			
Triukšmo slėgio lygis prie operatoriaus ausies, dB(A)	79	77	79
Vibracijos lygiai (žr. 4 pastabą)			
Vibracijų lygis rankenoje, m/s ²	4,5	4,8	4,1
Pjovimo įranga			
Pjovimo sistema	BioClip	BioClip	BioClip
Pjovimo aukštis	30–60	30–60	30–60
Pjovimo plotis, mm	48	48	53
Peilis	Mulčiavimo įrenginys, 48 cm	Mulčiavimo įrenginys, 48 cm	Mulčiavimo įrenginys, 53 cm
Pavara			
Greitis, km/h	5	5	5

1 pastaba. Nurodyta nominali variklio galia yra tipiško gamybos variklio bendro galingumo (prie nurodytų apsisukimų per minutę skaičiaus) vidurkis šiam variklio modeliui, išmatuotas pagal SAE standartą J1349/ISO1585. Masinės gamybos variklių galia gali skirtis nuo šios vertės. Faktinė mašinoje įmontuoto variklio galia priklausys nuo darbinio greičio, aplinkos sąlygų ir kitų aplinkybių.

2 pastaba. Triukšmo emisija į aplinką išmatuota kaip garso stiprumas (L_{WA}) pagal EB direktyvą 2000/14/EG.

3 pastaba. Triukšmo slėgio lygis pagal EN 836. Pateiktuose duomenyse apie triukšmo slėgio lygį yra 1,2 dB (A) tipiška statistinė sklaida (standartinis nuokrypis).

4 pastaba. Vibracijos lygis pagal EN 836. Pateiktuose vibracijos lygio duomenyse yra 0,2 m/s² tipiška statistinė sklaida (standartinis nuokrypis).

TECHNINIAI DUOMENYS

EB atitikties patvirtinimas

(galioja tik Europoje)

Husqvarna AB, SE-561 82 Huskvarna, Švedija, tel.: +46-36-146500, pareiškia, kad žoliapjovės **Husqvarna LB448S, LB548S e and LB553S e**, serijos Nr. nuo 14XXXX ir kitos, atitinka šios TARYBOS DIREKTYVOS reikalavimus:

2006 m. gegužės 17 g. direktyva 2006/42/EB "dėl mašinų".

2004 m. gruodžio 15 d. direktyva **2004/108/EB** "dėl elektromagnetinio suderinamumo".

2000 m. gegužės 8 d. direktyva **2000/14/EB** "dėl triukšmo emisijų į aplinką".

Dėl informacijos apie triukšmo emisijas žr. skyrių "Techniniai duomenys".

Taikyti šie standartai: EN 836, ISO 11094, EN 55012.

Notifikuotoji įstaiga: **0404, SMP Svensk Maskinprovning AB**, Box 7035, SE-750 07 Uppsala, išleido ataskaitas dėl atitikimo 2000 m. gegužės mėn. 8 d. TARYBOS DIREKTYVOS „Dėl triukšmo emisijos į aplinką 2000/14/EB VI priedą įvertinimo.

Huskvarna 2013 m. spalio 31 d.



Claes Losdal, Sodo gaminių pletros vadovas (Įgaliotas Husqvarna AB atstovas ir atsakingas už techninę dokumentaciją.)

A SZIMBÓLUMOK MAGYARÁZATA

A gépen látható szimbólumok:

VIGYÁZAT! A gép veszélyes eszköz lehet szabálytalan vagy gondatlan használat esetén, és súlyos vagy végzetes sérüléseket okozhat a felhasználóknak vagy másoknak.



Olvassa el figyelmesen a használati utasítást, és győződjön meg róla, hogy megértette azt, mielőtt a gépet használatba veszi.



Legyen óvatos a kivetett és visszapatannó tárgyakkal.



Tartson minden személyt és állatot távol a munkavégzés helyétől.



Akadályozza meg a véletlen indítást a gyújtáskábel eltávolításával a gyújtógyertyáról.



Figyelmeztetés: forgó kultivátorfogak. A kéz- és lábsérülések elkerülése érdekében óvatosan járjon el.



Ügyeljen arra, hogy keze és lába ne legyen a vágófelszerelés közelében, amikor a motor jár.



Ez a termék megfelel a CE-normák követelményeinek.



A környezet zajszennyezése az Európai Gazdasági Közösség direktívája szerint. A gép zajkibocsátása a Műszaki adatok című fejezetben és a címkén szerepel.



A figyelmeztetési szintek magyarázata

A figyelmeztetések három szintre vannak osztva.

VIGYÁZAT!



VIGYÁZAT! Akkor használatos, ha a kézikönyv utasításainak be nem tartása esetén fennáll a kezelő sérülésének vagy halálának, illetve a környezet károsodásának veszélye.

FIGYELEM!



FIGYELEM! Akkor használatos, ha a kézikönyv utasításainak be nem tartása esetén fennáll a kezelő sérülésének, illetve a környezet károsodásának veszélye.

FONTOS!



FONTOS! Akkor használatos, ha a kézikönyv utasításainak be nem tartása esetén fennáll a vagyoni kár, illetve a berendezés károsodásának veszélye.

Az új fűnyíró használatbavétele előtti teendők

- Olvassa el figyelmesen a használati utasítást.
- Ellenőrizze a vágószerkezet felszerelését és beállítását. Lásd az Összeszerelés című fejezetben szereplő utasításokat.
- Töltsön üzemanyagot és olajat a motorba. A géphez megfelelő mennyiségű olajat tartalmazó flakont mellékelünk. Lásd az Üzemanyag-kezelés című fejezetben szereplő utasításokat.



VIGYÁZAT! A gép eredeti kivitelezésén a gyártó cég engedélye nélkül semmilyen módosítást sem szabad végezni. Használjon mindig eredeti pótalkatrészeket. Nem engedélyezett módosítások és/vagy pótalkatrészek komoly sérülésekhez vagy halálos balesetekhez vezethetnek.



VIGYÁZAT! A fűnyíró vigyázatlan vagy helytelen használat esetén veszélyes szerszám lehet, amely komoly, sőt halálos sérüléseket is okozhat. Rendkívül fontos, hogy végigolvassa és megértse ezt a használati útmutatót.



VIGYÁZAT! A motor kipufogógázainak hosszas belégzése veszélyeztetheti az egészséget.

A Husqvarna AB folyamatosan dolgozik termékei továbbfejlesztésén, és ezért fenntartja a jogot arra, hogy többek között a termékek formáján és külsején előzetes tájékoztatás nélkül változtasson.

Tartalomjegyzék

A SZIMBÓLUMOK MAGYARÁZATA

A gépen látható szimbólumok:	101
A figyelmeztetési szintek magyarázata	101
Az új fűnyíró használatbavétele előtti teendők	101

TARTALOMJEGYZÉK

Tartalomjegyzék	102
-----------------------	-----

MI MICSODA?

Mi micsoda a fűnyírón?	103
Mi micsoda a fűnyírón?	104

MUNKAVÉDELMI UTASÍTÁSOK

Személyi védelem	105
Általános biztonsági intézkedések	105
Általános munkavédelmi utasítások	106
A gép biztonsági felszerelése	107

ÖSSZESZERELÉS

A kormány összeszerelése	109
A tengelykapcsoló bowden beállítása	109
A kés le- és felszerelése	109
A mulcsozók összeszerelése	110

ÜZEMELTETÉS

Üzemanyagkeverék	111
------------------------	-----

ÜZEMELTETÉS

Beindítás és leállítás	111
------------------------------	-----

KARBANTARTÁS

Karbantartás	112
Levegőszűrő	112
Gyújtógyertya	112
Kipufogódob	112
Vágórész	112
Olajcsere	112
Hajtómű és fogaskerekek	113
Tisztítás	114
Hibaelhárítás	114
Napi karbantartás	114
Heti karbantartás	114
Havi karbantartás	114

MŰSZAKI ADATOK

Műszaki adatok	115
Termékazonosság EGK-bizonyítvány	116

MI MICSODA?

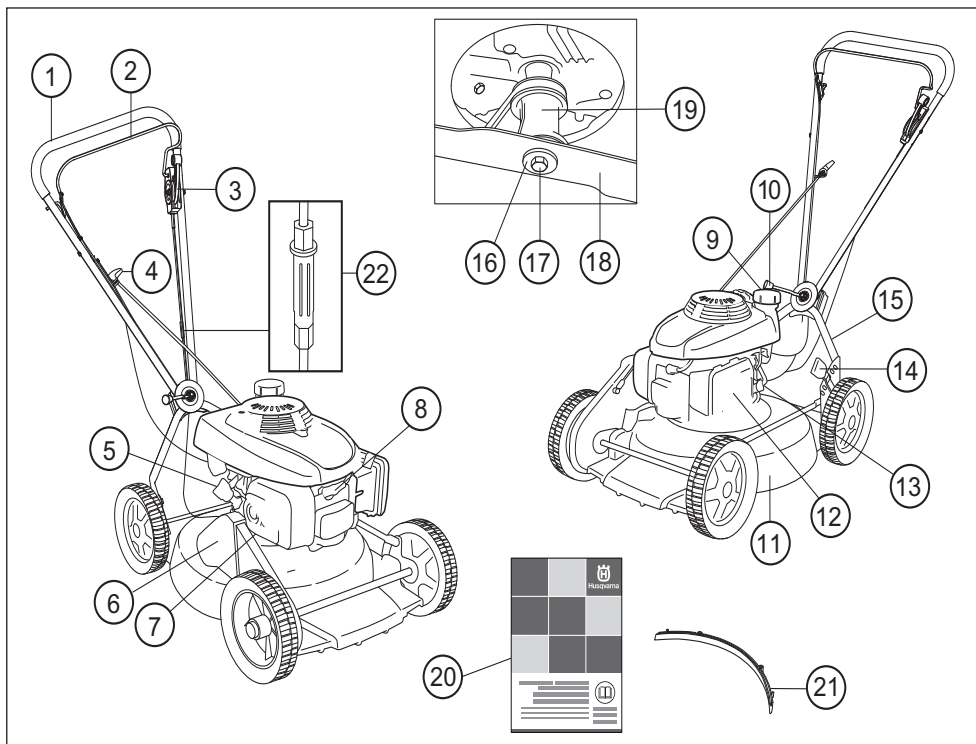

Mi micsoda a fűnyírón? LB448S

- | | |
|-----------------------|--|
| 1 Fogantyú | 12 Levegőszűrő |
| 2 Motorfékfogantyú | 13 Üzemanyagcsap |
| 3 Tengelykapcsoló kar | 14 Vágásimagasság-szabályozó |
| 4 Indítófogantyú | 15 Alsó fogantyú |
| 5 Olajtartály | 16 Rugólatét |
| 6 Szíjvédő burkolat | 17 Késrögzítő csavar |
| 7 Kipufogódob | 18 Kés/vágószerkezet |
| 8 Gyújtógyertya | 19 Késtartó |
| 9 Üzemanyagtartály | 20 Használati utasítás |
| 10 Szögállító kar | 21 Mulcsolócsatlakozó |
| 11 Vágóburkolat | 22 A tengelykapcsoló bowden beállítása |

MI MICSODA?

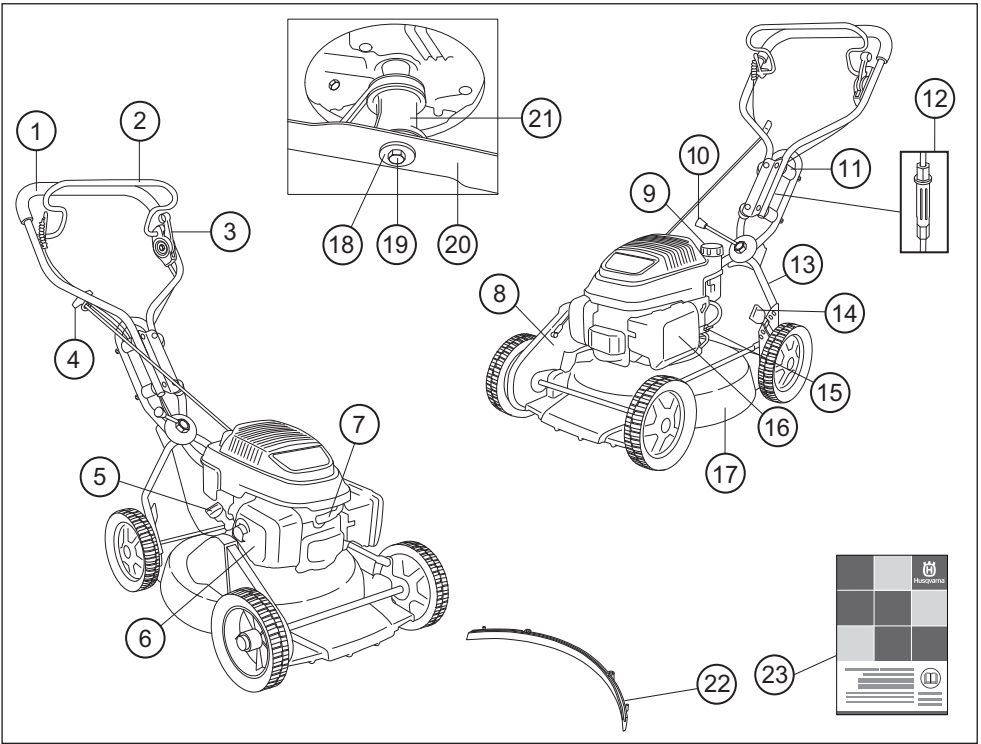

Mi micsoda a fűnyírón? LB548S e, LB553S e

- | | |
|--|------------------------------|
| 1 Fogantyú | 13 Alsó fogantyú |
| 2 Motorfékfogantyú | 14 Vágásimágasság-szabályozó |
| 3 Tengelykapcsoló kar | 15 Üzemanyagcsap |
| 4 Indítófogantyú | 16 Levegőszűrő |
| 5 Olajtartály | 17 Vágóburkolat |
| 6 Kipufogódob | 18 Rugóalátét |
| 7 Gyújtógyertya | 19 Késrögzítő csavar |
| 8 Szíjvédő burkolat | 20 Kés/vágószerkezet |
| 9 Üzemanyagtartály | 21 Késtartó |
| 10 Szögállító kar | 22 Mulcsolócsatlakozó |
| 11 Rezgécscillapító | 23 Használati utasítás |
| 12 A tengelykapcsoló bowden beállítása | |

Személyi védelem



VIGYÁZAT! Amikor a gépet használja, viseljen mindig személyi biztonsági felszerelést.

- Szükség esetén, például a vágóréz illesztésekor, vizsgálatokor vagy tisztításokor, védőkesztyűt kell viselni.
- Használjon mindig erős anyagból készült hosszúnadrágot. Ne viseljen rövidnadrágot, szandált, illetve ne legyen mezítláb.
- Viseljen nem csúszós talpú, vastag csizmát vagy cipőt.

A ruháknak általában testhezállónak kell lenniük, anélkül, hogy akadályoznák a mozgást.

Általános biztonsági intézkedések

- A fűnyíró kizárólag fű nyírására szolgál. A motoregységhez kizárólag a Műszaki adatok című fejezetben ajánlott késeket használja.
- Soha ne használja a gépet, ha fáradt, ha szeszitalt fogyasztott, vagy ha olyan gyógyszert szed, amely befolyásolhatja a látását, az ítéloképességét vagy a koordinációs képességét.



VIGYÁZAT! A motort nem szabad zárt vagy rosszul szellőző helyen jártni, mert a kipufogógázok fulladást vagy szén-monoxid-mérgezést okozhatnak.



VIGYÁZAT! A gép működés közben elektromágneses mezőt hoz létre. Ez bizonyos körülmények esetén hatással lehet az aktív vagy passzív orvosi implantátumokra. A súlyos vagy halálos sérülés kockázatának csökkentése érdekében azt javasoljuk, hogy az orvosi implantátumot használó személyek a gép alkalmazása előtt kérjék ki orvosuk vagy az orvosi implantátum gyártójának tanácsát.

- Amikor a gépet használja, viseljen mindig személyi biztonsági felszerelést. Lásd a Személyi védelem című fejezetben szereplő utasításokat.
- Soha ne használjon olyan gépet, amelynek eredeti konstrukcióján bármilyen módon is változtattak. Kizárólag eredeti pótalkatrészeket használjon.
- Soha ne használjon más tartozékot, mint az ebben a használati utasításban javasoltakat. Lásd a Vágószerkezet és a Műszaki adatok című fejezetekben szereplő utasításokat.
- Soha ne használjon olyan gépet, amely hibás. Végezze el az ebben a használati utasításban előírt ellenőrzési, karbantartási és szervizmunkákat. Bizonyos karbantartási és szervizmunkákat szakképzett szerelőnek kell elvégeznie. Lásd a Karbantartás című fejezetben leírtakat.

Használat előtt:

- 1 Ellenőrizze, hogy motorfék megfelelően működik, és sértetlen-e. Lásd A fékhatás ellenőrzése című fejezetben szereplő utasításokat.
- 2 Ellenőrizze, hogy minden fogantyú és vezérlőelem sértetlen és olajmentes-e.
- 3 Ellenőrizze, hogy a rezgéscsillapító rendszer működik-e és nem sérült-e.
- 4 Ellenőrizze, hogy a hangtompító megfelelően van-e rögzítve és nem sérült-e.
- 5 Ellenőrizze, hogy a fűnyíró minden része jól van-e rögzítve, sértetlen-e, illetve hogy nem hiányzik-e.
- 6 Ellenőrizze, hogy a kés sártelen-e, és nincs-e rajta repedés. Szükség esetén cserélje ki a kést.
- 7 Tisztítsa meg a levegőszűrőt. Ha szükséges, cserélje ki.

Beindítás



VIGYÁZAT! A motor kipufogógázainak hosszas belégzése veszélyeztetheti az egészséget.

- Ne indítsa be a fűnyírót, amíg a kések és minden burkolat nincs helyesen felszerelve.
- Soha ne indítsa be a gépet házon belül. A kipufogógázok veszélyesek lehetnek.
- Figyelje a környezetet és győződjön meg róla, hogy nem áll fenn annak a veszélye, hogy személyek vagy állatok a vágószerkezet közelébe kerülhetnek.
- Állítsa a fűnyírót stabil, vízszintes felületre, és kapcsolja be. Gondoskodjon róla, hogy a fűkés ne érhesen a talajhoz vagy más tárgyakhoz.
- Soha ne tekerje rá a kezére az indítószínort.

Lásd a Beindítás és leállítás című fejezetben szereplő utasításokat.

Üzemanyagbiztonság

(Tankolás / Tárolás)



VIGYÁZAT! Az üzemanyag és az üzemanyagára rendkívül gyúlékony. Az üzemanyag és a motorolaj kezelésekor legyen elővigyázatos. Ne feledkezzen meg a tűz- és robbanás-veszélyről, a gőzök belégzésének veszélyeiről.

- Soha ne próbálja a gépet működés közben megtankolni.
- Üzemanyag és olaj betöltésekor gondoskodjék mindig jó szellőztetésről.
- Vigye el a gépet legalább 3 méterre a tankolás helyétől, mielőtt beindítaná.
- Soha ne kapcsolja be a gépet:
 - 1Ha üzemanyag vagy motorolaj került a gépre. Törölje le az üzemanyagot, illetve olajat, és várja meg, míg teljesen elpárolog.
 - 2Ha üzemanyag vagy motorolaj került Önre vagy a ruhájára. Öltözzön át.
 - 3Ha a gépből üzemanyag szivárog. Ellenőrizze rendszeresen, nincs-e szivárgás az üzemanyagtartály kupakjánál és az üzemanyagvezetéseken.

MUNKAVÉDELMI UTASÍTÁSOK

Szállítás és tárolás

- A fűnyíró hosszabb ideig történő tárolása vagy szállítása előtt ki kell üríteni az üzemanyag- és az olajtartályt. Kérdezze meg a helyi benzinállomásnál, hogy hová öntheti a fölös üzemanyagot és motorolajat.
- A fűnyírót és az üzemanyagot mindig úgy tárolja, hogy ne álljon fenn a veszélye annak, hogy az esetleg kiszivárgó vagy kigőzölögő anyag szikrával vagy nyílt lánggal kerül kapcsolatba. Például villamos gépek, elektromotorok, relék/kapcsolók, kazánok és hasonlók.
- Mindig tárolja az üzemanyagot erre a célra jóváhagyott tartályban.

Általános munkavédelmi utasítások



VIGYÁZAT! Ez a fejezet a fűnyíró használatára vonatkozó alapvető biztonsági szabályokat tartalmazza. Ez a tájékoztató nem helyettesítheti a szakmai ügyességet és tapasztalatot. Ha bizonytalan a további lépéseket illetően, álljon le a munkával és kérjen útbaigazítást egy szakértőtől. Forduljon a szaküzlethez, a márkaszervizhez vagy egy tapasztalt fűnyíróhasználóhoz. Ne használja a gépet olyan feladatok elvégzésére, amelyekhez úgy véli, nem rendelkezik elegendő szakértelemmel.

Alapvető munkavédelmi szabályok

- Figyelje környezetét:
 - Hogy meggyőződjön arról, hogy nincsenek személyek, állatok, vagy olyan tárgyak a közelben, amelyek befolyásolhatják a gép fölötti uralmát.
 - Biztosítsa, hogy a fentiek közül semmi se kerülhessen kapcsolatba a vágószerszeggel.
- A nyírás előtt el kell távolítani a fűből az ágakat, gallyakat, köveket stb. Gondoskodjon róla, hogy a kés ne ütközzön idegen tárgyakra, például kövekre, gyökerekre vagy hasonlóknak. Ilyen esetben a kés eltompulhat, és meggörbülhet a motortengely.
- Kizárólag nappali fényben vagy jól megvilágítás mellett használja a gépet.
- Amikor a motor jár, ne emelje fel a fűnyírót, és ne vigye a kezében. Ha a fűnyírót fel kell emelnie, előbb kapcsolja ki a motort, és válassza le a gyújtásvezetékét a gyújtógyertyáról.
- Ne használja a fűrészt rossz időben, például sűrű ködben, erősen zuhogó esőben, erős szélben vagy nagy hidegben, stb. A hideg időben végzett munka fárasztó, és gyakran kockázatokkal is jár, például jeges talaj.
- Gondoskodjon róla, hogy stabilan álljon, és járása biztos legyen. Nézzon körül és ellenőrizze lehetséges akadályok (például gyökerek, kövek, gödrök, árkok, stb.) jelenlétét,

arra az esetre, ha hirtelen el kellene mozdulnia. Lejtős helyeken nagy elővigyázat

- A fűnyíró nem használható 15 foknál nagyobb lejtésű terepen. Ha túl nagy a terep lejtésszöge, üzemanyag-szivárgás fordulhat elő.
- Amikor a fűnyíróval nyírást nem igénylő területen halad keresztül, kapcsolja ki a motort. Ilyen lehet például a kavicsos ösvény, köves vagy aszfaltos terület stb.
- Amikor a motor működésben van, a fékfogantyút semmiképpen sem szabad tartósan rögzíteni a fogantyúban.

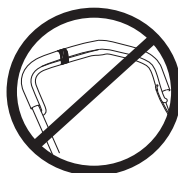

Kövesse a fenti utasításokat, de ne használjon fűnyírót olyan helyzetben, ahol nincs alkalma segítséget hívni, ha baleset történik.

A fűnyírás alapvető technikája



VIGYÁZAT! Ügyeljen arra, hogy keze és lába ne legyen a vágófelszerelés közelében, amikor a motor jár.

Általános tudnivalók

- Lejtőn veszélyes lehet a fűnyírás. Ne használja a fűnyírót túl meredek lejtőn.
- A fűnyíró nem használható 15 foknál nagyobb lejtésű terepen. Ha túl nagy a terep lejtésszöge, üzemanyag-szivárgás fordulhat elő.
- Lejtőkön a munkaszakasz mindig legyen merőleges a lejtőre. Sokkal könnyebb keresztben haladni a lejtőn, mint le- és felfelé vezető irányban.
- A nyírás előtt el kell távolítani a fűből az ágakat, gallyakat, köveket stb.
- Amikor a motor jár, ne emelje fel a fűnyírót, és ne vigye a kezében. Ha a fűnyírót fel kell emelnie, előbb kapcsolja ki a motort, és válassza le a gyújtásvezetékét a gyújtógyertyáról.
- Gondoskodjon róla, hogy a kés ne ütközzön idegen tárgyakra, például kövekre, gyökerekre vagy hasonlóknak. Ilyen esetben a kés eltompulhat, és meggörbülhet a motortengely. A meggörbült tengely kiegyensúlyozatlanságot és erős rezgést okoz, a kés kilazulásának erős kockázatával.

Ha a gép bármilyen idegen tárgynak ütközik vagy rezegni kezd, azonnal állítsa le a gépet. Vegye le a vezetékét a gyújtógyertyáról. Ellenőrizze, hogy nem sérült-e meg a gép. Javítsa ki az esetleges sérüléseket.

- Soha ne nyírjon le többet a fű hosszának 1/3-ánál. Ez száraz időszakban fokozottan érvényes. Először nagy vágási magasságot állítson be, és úgy nyírjon. Ezután

MUNKAVÉDELMI UTASÍTÁSOK

tekintse meg az eredményt, és a megfelelő mértékben csökkentse a vágási magasságot. Ha nagyon magas a fű, lassan és szükség esetén kétszer nyírjon.

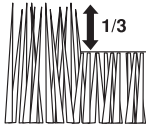

- Sohase fusson a működésben lévő géppel. A fűnyíróval mindig gyalogsebességgel kell haladni.
- Ne nyírjon fűvet hátrafelé haladva.

Vágási magasság

A vágási magasság módosítása előtt lassítsa le a motort.

A vágási magasság rugós beállítású. A vágási magasság 6 különböző fokozatra állítható.

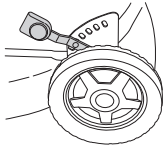

Ne állítson be túlságosan kis vágási magasságot, nehogy a kés beleütközzön az egyenetlenségekbe.

- A vágási magasság növeléséhez húzza a kart balra, majd előre.

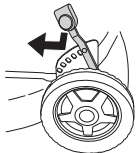

- A vágási magasság csökkentéséhez húzza a kart balra, majd hátra.

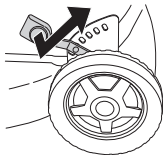

A gép biztonsági felszerelése

Ez a fejezet elmagyarázza a gép különböző biztonsági felszereléseit, azok működését, valamint azt az ellenőrzést és karbantartást, amelyről a biztonságos használat érdekében gondoskodnia kell. Lásd a Mi micsoda című fejezetet arról, hogy a különböző alkatrészek hol találhatóak meg a gépen.



VIGYÁZAT! Soha ne használjon olyan gépet, amelynek hibás a biztonsági felszerelése. Végezze el a gép biztonsági felszerelésének ellenőrzését és a karbantartási munkálatokat az ebben a fejezetben leírtak szerint. Ha a gép az előírt ellenőrzések valamelyikénél nem fe



VIGYÁZAT! Soha ne használjon olyan gépet, amelynek hibás a biztonsági felszerelése. Végezze el az alább felsorolt ellenőrzési, karbantartási és szervizműveleteket.

Vágóburkolat és védőburkolat

A vágóburkolat a rezgés és a vágásveszély csökkentésére szolgál. Győződjön meg arról, hogy a vágóburkolat nem sérült, és hogy látható hibáktól, például repedésektől mentes.

A védőburkolat a zúzódásos sérülések veszélyének csökkentésére és az elszakadt hajtószíj megállítására szolgál. Győződjön meg arról, hogy a védőburkolat nem sérült, és megfelelően van rögzítve.

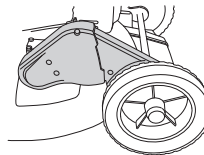

Motorfékfogantyú

A motorfék a motor leállítására szolgál. Ha a felhasználó elengedi a motorfékfogantyút, a motornak le kell állnia.

A következők szerint ellenőrizze a motorfékét:

Adjon teljes gázt, majd engedje el a fékfogantyút. A motornak le kell állnia, és a meghajtásnak ki kell kapcsolnia.

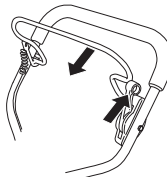

A motorfékét úgy kell beállítani, hogy a motor 3 másodpercen belül leálljon.

MUNKAVÉDELMI UTASÍTÁSOK

Rezgéscsillapító rendszer

Az Ön gépe rezgéscsillapító rendszerrel van ellátva, amelyet úgy konstruáltak, hogy csökkentse a vibrációkat, és könnyebb tegye a használatot.

A fogantyúrendszer acélcsöve és a vágóburkolat úgy van kialakítva, hogy minimalizálja a motorból érkező rezgést.

A gép rezgéscsillapító rendszere csökkenti a motorblokk/vágószerkezet rezgéseinek a gép fogantyúja felé történő terjedését.

LB448S, LB553S e Ez a modell a rezgés további csökkentése érdekében 4 rezgéscsillapítóval rendelkezik a fogantyúegységen.

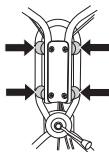

Ellenőrizze, hogy a fogantyúk és a rezgéscsillapítók épek-e.



VIGYÁZAT! A rezgéseknek való túlzott kitétel vérkeringési vagy idegsérüléseket okozhat olyan személyeknél, akiknek vérkeringési zavarai vannak. Forduljon orvoshoz, ha annak jeleit tapasztalja, hogy túlzottan ki van téve rezgéseknek. Ezek a panaszok többek között zsibbadás, érzéketlenség, bizsergés, szúrás, fájdalom, erőtlenység, a bőr színének és felületének megváltozása. Ezek a panaszok többnyire az ujjakban, a kezekben és a csuklóokban jelentkeznek.

Kipufogódob

A kipufogódobot arra a feladatra tervezték, hogy a zajszintet minimálisra csökkentse, és hogy a kipufogógázokat a kezelő közeléből elvezesse.



VIGYÁZAT! A motor kipufogógázai forróak, és lehet bennük szikra, mely tüzet okozhat. Soha ne indítsa be a gépet zárt helyiségben vagy gyúlékony anyagok közelében! A kipufogódob használat alatt nagyon forró, és a használat után is az marad egy rövid ideig. Ne érjen hozzá a kipufogódobhoz, amikor az forró!

Soha ne használjon olyan gépet, amelynek hibás a kipufogódobja.

Rendszeresen ellenőrizze, hogy a kipufogódob biztonságosan hozzá van rögzítve a géphez.

Vágószerkezet

Gondoskodjon róla, hogy a kés ne ütközzön idegen tárgyakra, például kővekre, gyökerekre vagy hasonlóknak. Ilyen esetben a kés eltompulhat, és meggörbülhet a motortengely.

Ellenőrizze, hogy a vágófelszerelés nem sérült-e, nincs-e rajta repedés. A sérült vágófelszerelést mindig ki kell cserélni. Gondoskodjon róla, hogy a kés mindig meg legyen élezve, és jól ki legyen egyensúlyozva.

Azt is ellenőrizze, sértetlen-e a késrögzítő csavar, és egyenes-e a motortengely.

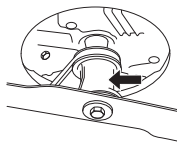

ÖSSZESZERÉLÉS

A kormány összeszerelése

Ügyeljen rá, hogy a fogantyú felhajtásakor ne tegyen kárt a vezetékekben.

A fogantyú felső részét egy erős fogantyúnya rögzíti a terelőlemeze. Szerelje a felső fogantyút a fogantyúnya segítségével a vezetőlemezre.

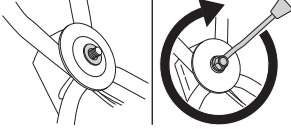

Ha szükséges, a fogantyú a csatlakozásának köszönhetően kissé oldalra fordítható. Állítsa a fogantyút a megfelelő helyzetbe a legjobb használati helyzet eléréséhez, például sővény vagy házfal melletti nyíráskor.

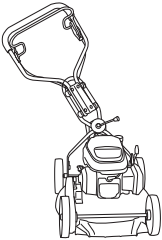

A fogantyú függőlegesen is állítható a vázszekrény rögzítésénél található kerekkel elforgatásával.

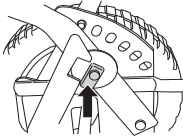

A tengelykapcsoló bowden beállítása

A tengelykapcsoló vezetékét be kell állítani az első 8 órányi működés után, valamint később is, ha szükséges.

A vezeték beállítása akkor megfelelő, ha a vezeték rögzítője az anyacsavarhoz igazodik.

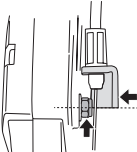

- Szabályozza a vezetékét a beállító csavar segítségével. A vezeték hosszának növeléséhez vagy csökkentéséhez

csavarja a csavart az óramutató járásával egyező vagy azzal ellenkező irányba.

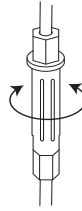

A kés le- és felszerelése



VIGYÁZAT! A vágószerkezet javításához és karbantartásához mindig vegyen fel erős védőkesztyűt. A kés nagyon éles, könnyen megvághatja magát.

Javítási, tisztítási vagy karbantartási munka előtt mindig le kell választani a gyújtásvezetékét a gyújtógyertyáról.

A gép szervizelésekor gyújtógyertyával felfelé helyezze fel a vágófejet.

Mielőtt az oldalára döntené a fűnyírót, ürítse ki az üzemanyagtartályt.

Szét szerelés

- Csavarja ki a kést rögzítő csavart.
- Távolítsa el a rugót, a rugóalátétet és a vágófejet.

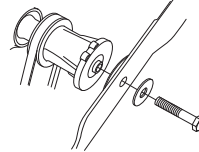

Összeszerelés

- Helyezze a vágófejet a súrlódótárcsával együtt a vágófejtartóra.

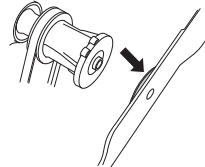

ÖSSZESZERELÉS

- Ellenőrizze, hogy a vágófej megfelelően van-e központosítva a tengelyen.

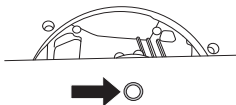

- A rezgések kiküszöbölése érdekében úgy helyezze el a fűnyíró vágófejét, hogy a vágófejtartó jelzése látható legyen a vágófej oldalán.



- Illessze a helyére az alátétet, és húzza meg a csavart. A csavart 45–60 Nm nyomatékkal kell meghúzni.

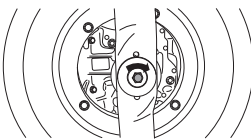

A mulcsozók összeszerelése

- Válassza le a vezetékét a gyújtógyertyáról.
- A gép szervizeléskor gyújtógyertyával felfelé helyezze fel a vágófejet.
- Illessze a vezetécsoportokat a vágóburkolaton található nyílásokba.

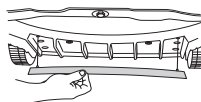

- Rögzítse a mulcsozókat a vágóburkolat teteje felől.

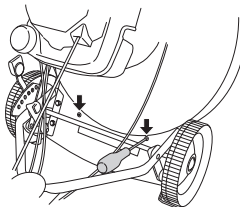

Üzemanyagkeverék



VIGYÁZAT! Az üzemanyagkezelésnél gondoskodjék mindig jó szellőztetéséről.

Benzin

- Használjon jó minőségű ólommentes vagy ólomtartalmú benzint.
- Alacsony oktánszámú üzemanyagot használjon.
- Ha a gépet hosszabb ideig nem használja, akkor ki kell üríteni és kitisztítani az üzemanyagtartályt.

Motorolaj

A fűnyíró beindítása előtt ellenőrizze az olajszintet. Ha az olajszint túlságosan alacsony, súlyos kár keletkezhet a motorban.

- A legjobb eredmény és működés HUSQVARNA négyütemű olaj használatával biztosítható.
- Ha nem áll rendelkezésre HUSQVARNA négyütemű olaj, egyéb jó minőségű négyütemű olaj is használható. Az olajválasztással kapcsolatban forduljon a szakkereskedőhöz. Általában a SAE 30 javasolt.
- Soha ne használjon kétütemű motorokba való olajat.

A fűnyíró beindítása előtt ellenőrizze az olajszintet. Ha az olajszint túlságosan alacsony, súlyos kár keletkezhet a motorban.

Olajszint

Az olajszint ellenőrzésekor a fűnyírónak vízszintesen kell állnia. Az olajbeöntő nyílás kinyitása előtt válassza le a gyújtásvezetékét a gyújtógyertyáról.

Csavarja ki az olajsapkát, tisztítsa meg a sapkában elhelyezett olajszintmérő pálcát, és visszacsavarás nélkül helyezze vissza. Ellenőrizze az olajszintet az olajszintmérő pálcán. Alacsony olajszint esetén töltsön be motorolajat a nívópálcán jelzett felső szintig.

Csak az ajánlott motorolajat használja. Lásd a Műszaki adatok című fejezetet.

Tankolás



VIGYÁZAT! A következő óvintézkedések csökkentik a tűzveszélyt:

Ne dohányozzon, és ne helyezzen meleg tárgyakat az üzemanyag közelébe.
Tankolás előtt mindig állítsa le a motort. A tanksapkát óvatosan nyissa ki, hogy az esetleges túlnyomás lassan kiegyenlítődhessen. Szorítsa rá alaposan a tanksapkát tankolás után. Mindig vigye el a gépet a tankolás helyétől és forrásától, mielőtt beindítaná.

Tisztítsa meg a tanksapka körüli területet. Rendszeresen tisztítsa meg az üzemanyag- és olajtartályt. Az üzemanyagszűrőt évente legalább egyszer kell cserélni. A tartályokban lévő szennyeződések üzemzavart okoznak.

Beindítás előtt a gépet mindig vigye legalább 3 méter távolságra a feltöltés helyétől.

Beindítás és leállítás



VIGYÁZAT! Indítás előtt a következőkre ügyeljen:

Ne indítsa be a fűnyíró, amíg a kés és minden burkolat nincs helyesen felszerelve. Ellenkező esetben a kés kilazulhat, és személyi sérülést okozhat.

Mindig vigye el a gépet a tankolás helyétől és forrásától, mielőtt beindítaná.

Helyezze a gépet stabil felületre. Győződjön meg róla, hogy a vágófelszerelés nem érintkezik semmivel.

Tartson minden személyt és állatot távol a munkavégzés helyétől.

Gondoskodjon róla, hogy a gyújtásvezeték jól illeszkedjen a gyújtógyertyára. **Beindítás:** Nyissa ki az üzemanyagcsapot.

Beindítás

Húzza a motorfékfogantyút bal kezével a felső fogantyúhoz.

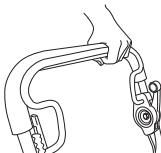

Ragadja meg jobb kézzel az indítófogantyút, húzza ki lassan az indítózsínort, amíg ellenállásba nem ütközik (az indítóhorgok kapaszkodnak), majd gyors, erőteljes mozdulatokkal rántsa be a motort.

Soha ne tekerje rá a kezére az indítózsínort.

FIGYELEM! Ne húzza ki az indítózsínort teljesen, és ne engedje el az indítófogantyút, ha a zsínór teljesen kihúzott állapotban van. Ez a gép károsodását okozhatja.

Meghajtás

A meghajtás bekapcsolásához nyomja előre a tengelykapcsoló kart.

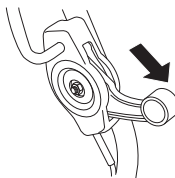

Leállítás

- A motor leállításához engedje el a motorfékfogantyút. A meghajtás a fékfogantyú elengedésekor is kikapcsol. A fékkar enyhe kioldásával csak a hajtást lehet leválasztani.
- Zárja el az üzemanyagcsapot.

Karbantartás



VIGYÁZAT! Tisztítás, javítás vagy vizsgálat előtt állítsa le a vágófelszerelést. Vegye le a gyújtógyertyáról a gyújtógyertya kábelt.

Vegye figyelembe, hogy a hajtószíjak az első bejáratási idő (5 óra) során érik el beállításukat, és szükség lehet a feszesség módosítására. Lásd az utasításokat:

Levegőszűrő

A levegőszűrőt rendszeresen tisztítani kell a portól és a szennyeződésektől, hogy elkerüljük a következőket:

- A porlasztó üzemzavarai
- Indítási problémák
- A motor teljesítményének csökkenése
- A motor részeinek fölösleges kopása
- Szokatlanul nagy üzemanyagfogyasztás.

Naponta tisztítsa meg a levegőszűrőt, vagy gyakrabban is, ha a használat helyén különösen poros a levegő.

A légszűrő a légszűrő fedél leemelésé után szerelhető le. Nyomja vége a légszűrő fedél tetején található kallanttyúkat, és engedje le a fedelet.

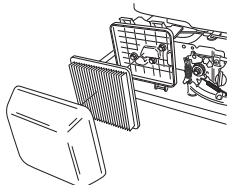

Vegye le a levegőszűrő fedelét, és ellenőrizze, hogy sértetlen-e. Ha a levegőszűrő hibásnak tűnik, helyezzen be új szűrőt.

A szűrőt a kitisztításához óvatosan üvegessen egy kemény felületnek, és fúvassa ki sürített levegővel belülről kifelé. Ne kefével távolítsa el a szennyeződést. Ha a légszűrő erősen szennyezett, akkor cserélje ki.

Egy bizonyos időn túl használt levegőszűrőt nem lehet teljesen megtisztítani. Ezért rendszeres időközönként új levegőszűrőre kell azt kicserélni. **Egy megrongálódott levegőszűrőt mindig ki kell cserélni.**

Visszaszereléskor győződjön meg arról, hogy a szűrő szorosan illeszkedik a szűrőtartóhoz.

Gyújtógyertya



VIGYÁZAT! A kipufogódob használat alatt nagyon forró, és a használat után is az marad egy rövid ideig. Ne érjen hozzá a kipufogódobhoz, amikor az forró!

Ha a gép erőtlen, nehéz beindítani, vagy egyenlőtlen az üresjárata, akkor mindig ellenőrizze először a gyújtógyertyát. Ha a gyújtógyertya elszennyeződött, tisztítsa meg azt és ellenőrizze a szikraközt. A helyes szikraköz 0,7–0,8 mm. A gyújtógyertyát kb. egy h

FIGYELEM! Használja mindig az előírt típusú gyújtógyertyát! Nem megfelelő gyújtógyertya komolyan károsíthatja a hengert és a dugattyút.

Kipufogódob

A kipufogódobot arra a feladatra tervezték, hogy csökkentse a zajszintet, és, hogy a kipufogógázokat a kezelőtől elvezesse. A kipufogógázok forróak, és szikrákat tartalmazhatnak, amelyek tüzet okozhatnak, ha száraz és gyúlékony anyaggal érintkeznek.

Rendszeresen ellenőrizze, hogy a kipufogódob biztonságosan hozzá van rögzítve a géphez. Soha ne használjon olyan gépet, amelynek hibás a kipufogódobja.

Vágórész



VIGYÁZAT! A vágófelszerelés javításához mindig vegyen fel erős védőkesztyűt. A pengék nagyon élesek, könnyen megvághatja magát.

Fontos, hogy a kés éles és jól kiegyensúlyozott legyen.

Legalább egyszer egy évben csavarja ki a késrögzítő csavart, és vigye el a kést egy szervizbe, hogy megélezzék és kiegyensúlyozzák. Ennek legmegfelelőbb időpontja a fűnyírási szezon vége.

Ha kést vagy késtartót kell cserélni, akkor egyúttal a késrögzítő csavart, az alátétet és a sűrűlódátárcsát is cserélje ki.

A kés beszerelésekor a csavart 45–60 Nm nyomatékkal kell meghúzni. Lásd az Összeszerelés című fejezetben szereplő utasításokat.

Ha a kés idegen tárgyaknak (kövek, gyökerek vagy hasonló) ütközik, elcsúszik a késtartón. A késtartó felfekvőfelülete ezért valamelyest kopottnak tűnhet, ez azonban nem rendellenesség. Ez a biztonsági eszköz arra szolgál, hogy csökkentse a motortengely meggörbülésének kockázatát.

Olajcsere

A motorolajat először 5 órás üzemidő után cserélje le.

Az olajat minden 25 üzemóra után, de legalább évente egyszer ki kell cserélni.

Az olajcsere menete a következő:

- Válassa le a vezetékét a gyújtógyertyáról.
- Űrítse ki a benzintartályt.
- Zárja el az üzemanyagcsapot.

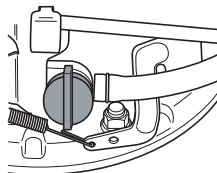

- Csavarja le az olajbeöntő nyílás kupakját.

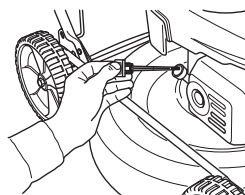

KARBANTARTÁS

Helyezzen le egy megfelelő edényt az olaj felfogására.

- Eressze le az olajat a motor megdöntésével, hogy az olaj kifolyjon a töltőcsövön keresztül.

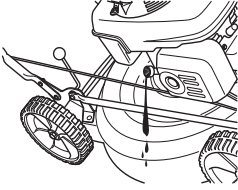

- Kérdezze meg a helyi benzinállomásnál, hogy hová öntheti a fölös motorolajat.
- Töltsön be új, jó minőségű motorolajat. Lásd a Műszaki adatok című fejezetet.
- Most dugja be újra a nivópalcát anélkül, **hogyan megfeszítené**. Ellenőrizze az olajsztintet a beöntőnyílás kupakján lévő nivópalcával. Alacsony olajsztint esetén töltsön be motorolajat a nivópalcán jelzett felső szintig.

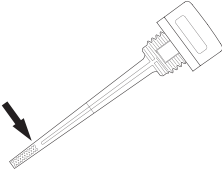

- Csavarja fel az olajbeöntő nyílás kupakját.

Hajtómű és fogaskerekek

Gondoskodjon róla, hogy a kerekek és a keréktengelyek tiszták és levelektől, fűtől stb. mentesek legyenek. Az is fontos, hogy a fogaskerekek körül is tisztaság legyen.

- Vegye le a védőburkolatot (csavarja ki a csavarjait).
- Tisztítsa meg kefével a fogaskerekeket. Azt is ellenőrizze, hogy sértetlen-e a hajtósíj és a szíjtárcsa, például nincsenek-e megrepedve.

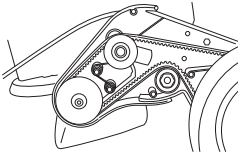

Az ékszíj cseréje és beállítása

- Vegye le a védőburkolatot (csavarja ki a csavarjait).

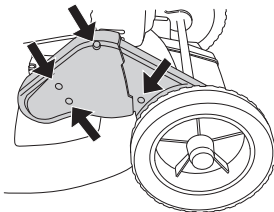

- Vegye le a kerékagyvédőt az első keréken a hajtómű mellett, óvatosan lefeszítve egy csavarhúzóval. Csavarja ki a tartócsavart, és vegye le a kereket.

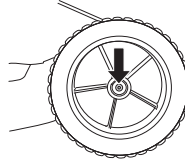

- Vegye le a szíjat a kaszahajtás ékszíjtárcsájáról. Ellenőrizze, hogy a kaszahajtás ékszíjtárcsái könnyen mozognak-e a tengelyen, permetezzen penetráló olajat a tárcsák közé és mögé, és zsírozza meg a tengelyt.
- Helyezze fel az új szíjat. Mielőtt beállítaná, ellenőrizze hogy jól illeszkedik-e a golyócsapágyhoz.

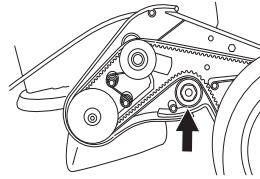

- Állítsa be a szíjat, fel- vagy lefelé mozdítva a csapágyat.

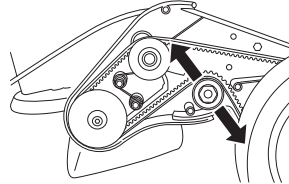

- Mivel az új szíj nyúlik, néhány órányi működés után újból állítsa be a szíjat.
- Szerelje vissza az ékszíj fedelet, majd próbálja meg működtetni a gépet.

Az ékszíj cseréje és beállítása

A középső ékszíj a motortengely és a hajtómű között fut.

- Vegye le a kést. (csak a szíj cserélésekor)
- Néhány fordulatnyit csavarja kifelé a beállítócsavarokat.

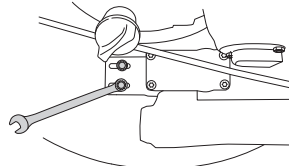

- Cserélje ki a szíjat egy újra, és valamelyest húzza meg a beállítócsavarokat. (csak a szíj cserélésekor)

KARBANTARTÁS

- Állítsa be a szíjat, előre vagy hátrafelé mozdítva a kereket.

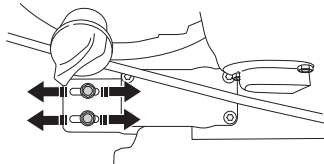

- A szíjat annyira kell megfeszíteni, hogy közepén 6–10 mm-nyire lehessen lenyomni. Ez kb. 3 kg-os húzásnak felel meg. Horgásmérleggel ellenőrizze.

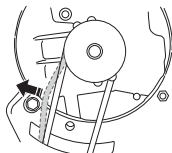

- Megfelelően húzza meg a beállítócsavarokat. (3 Nm)
- Ellenőrizze a meghajtás működését, mivel a kerék beállítása hatással van az ékszíj feszességére a hajtóműben.

Tisztítás

Ne használjon nagynyomású vízugarat a gép tisztításához.

Soha ne irányítsa a vízugarat közvetlenül a motorra.

A vágóegység burkolata alatti tisztításhoz fordítsa a gépet gyújtógyertyával felfelé. Úrítse ki a benzintartályt.

Hibaelhárítás

Ha nem indul el a motor, ellenőrizze a következőket:

- Cserélje ki az üzemanyagot új, tiszta üzemanyaggal.
- Ellenőrizze, hogy nyitva van-e az üzemanyagszelep.
- Ellenőrizze, hogy motorfék megfelelően működik, és sértetlen-e.
- Ellenőrizze a gyújtógyertyát és a szikrakózt. A helyes szikraköz 0,7–0,8 mm.
- Ellenőrizze és szükség esetén tisztítsa ki a levegőszűrőt.
- Ha a motor ezek után sem indul, forduljon a legközelebbi hivatalos szervizhez.
- Ha a fűnyírás eredménye nem megfelelő, és egyenetlen a gyeper felülete, cserélje ki a vágófejet.

Az alábbiakban néhány általános karbantartási utasítást talál.

Napi karbantartás

- 1 Ellenőrizze, biztonságosan működik-e a motorfékfogantyú.
- 2 Kefe segítségével távolítsa el a fűnyíróról a leveleket, fűszálakat stb.
- 3 Tisztítsa meg az indítószerveket levegőnyílásait. Ellenőrizze az indítószerveket és az indítószinórt.
- 4 Ellenőrizze az olajsíntet.
- 5 Tisztítsa meg a levegőszűrőt. Ha szükséges, cserélje ki.
- 6 Ellenőrizze, hogy a csavarok és csavaranyák megfelelően meg vannak-e húzva.
- 7 Ellenőrizze a vágófelszerelést. Soha ne használjon tompa, repedt vagy sérült pengét.

Heti karbantartás

- 1 Ellenőrizze a gyújtógyertyát és a szikrakózt. A helyes szikraköz 0,7–0,8 mm.
- 2 Tisztítsa meg a henger hűtőbordáit.

Havi karbantartás

- 1 Vizsgálja meg a hajtószíjat, hogy nem sérült-e, és nem látható-e rajta valamilyen hiba.
- 2 Tisztítsa meg a fogaskerekes hajtóművet.
- 3 Ellenőrizze az üzemanyagszűrőt. Ha szükséges, cserélje ki.
- 4 Tisztítsa ki belülről az üzemanyagtartályt.
- 5 Kenje meg a hajtásvezérlőt.
- 6 Cserélje le a motorolajat.
- 7 A tengelykapcsoló vezetékének átvizsgálása. Lásd az Összeszerelés című fejezetben szereplő utasításokat.

MŰSZAKI ADATOK

Műszaki adatok

	LB448S	LB548S e	LB553S e
Motor			
Motor gyártója	Honda	Honda	Honda
Hengerűrtartalom, cm ³	160	160	160
Fordulatszám, ford./perc	2900	2900	2900
Névleges motorteljesítmény, kW (lásd 1. megjegyzés)	2,4	2,8	2,8
Gyújtásrendszer			
Gyújtógyertya	NGK – BPR6ES	NGK – BPR6ES	NGK – BPR6ES
Elektródátávolság, mm	0,7 – 0,8	0,7 – 0,8	0,7 – 0,8
Üzemanyag-/kenőrendszer			
Benzintartály űrtartalma	0,9	0,9	0,9
Olajtartály űrtartalma, liter	0,55	0,55	0,55
Motorolaj	Szervizbesorolás: SG – SH; SAE 10W –30	Szervizbesorolás: SG – SH; SAE 10W –30	Szervizbesorolás: SG – SH; SAE 10W –30
Tömeg			
Fűnyíró üres tartályokkal, kg	31	33	34
Zajkibocsátás (2.sz.jegyzet)			
Zajsztint, mért, dB(A)	91	90	92
Zajsztint, garantált dB(A)	93	92	93
Hangszint (lásd a 3. sz. megjegyzést)			
Zajnyomás-szint a felhasználó fülénél, dB(A)	79	77	79
Rezgésszintek (lásd a 4. megjegyzést)			
Rezgésszint a karoknál, m/s ² .	4,5	4,8	4,1
Vágószerkezet			
Vágórendszer	BioClip	BioClip	BioClip
Vágási magasság	30–60	30–60	30–60
Vágószélesség, mm	48	48	53
Vágórész	Mulcher 48 cm	Mulcher 48 cm	Mulcher
Meghajtó			
Sebesség, km/óra	5	5	5

1. megjegyzés: A motor feltüntetett névleges teljesítménye az adott motormodell tipikus legyártott motorjának a J1349/ISO1585 sz. SAE-szabvány szerint mért átlagos nettó teljesítménye (a megadott fordulatszám mellett). A sorozatgyártott motorok esetén ez az érték eltérő lehet. A végső gépbe telepített motor tényleges kimenőteljesítménye az üzemi fordulatszámától, a környezeti körülményektől és egyéb értékektől fog függeni.

2. megjegyzés: A környezet zajszenyezése zajteljesítményszintként (L_{WA}) mérve a 2000/14/EG EKG-direktíva szerint.

3. megjegyzés: Hangnyomásszint az EN 836 szabvány szerint. A hangnyomásszintre vonatkozó jelentési adatok az 1,2 dB (A) tipikus statisztikus ingadozásával (szórásával) rendelkeznek.

4. megjegyzés: Rezgésszint az EN 836 szabvány szerint. A rezgésszintre vonatkozó jelentési adatok az 0,2 m/s² tipikus statisztikus ingadozásával (szórásával) rendelkeznek.

MŰSZAKI ADATOK

Termékazonossági EGK-bizonyítvány

(Kizárólag Európára vonatkozik)

Husqvarna AB, SE-561 82 Huskvarna, Svédország, tel: +46-36-1 46500, saját felelősségére kijelenti, hogy a **Husqvarna LB448S, LB548S e és LB553S e** fűnyírók a 14XXXXX sorozatszámmal kezdődően megfelelnek az EGK TANÁCSA következő IRÁNYELVEINEK:

Gépekről szóló **2006/42/EK** irányelv (2006. május 17.)

2004 december 15, "az elektromágneses kompatibilitást illetően" **2004/108/EEC**.

2000 május 8, "a környezet zajszenyezését illetően", **2000/14/EG**.

A zajszenyezését illetően lásd a Műszaki adatok című fejezetet.

Alkalmazott szabványok: EN 836, ISO 11094, EN 55012.

Bejelentett szerv: **0404, SMP Svensk Maskinprovning AB**, Box 7035, SE-750 07 Uppsala, az EGK Tanácsa 2000. május 8-i, a környezet zajszenyezésével foglalkozó, 2000/14/EK sz. irányelvnek VI. melléklete értelmében megfelelésgértékelési jelentéseket adott ki.

Husqvarna, 2013 október 31.



Claes Losdal, fejlesztési Igazgató/kerti termékek (A Husqvarna AB technikai dokumentációért felelős hivatalos képviselője.)

KĽÚČ K SYMBOLOM

Symbyly na stroji:

VAROVANIE! Stroj môže byť nebezpečný, ak sa používa nesprávne alebo neopatrne a môže spôsobiť vážne alebo smrteľné zranenia operátorovi alebo ostatným osobám.

Prosím, prečítajte si pozorne tento návod na obsluhu a presvedčte sa, či pokynom pred používaním stroja rozumiete.

Dávajte pozor na vymrštené predmety a spätné nárazy.

Držte nepovolane osoby mimo pracovnej oblasti.

Zabráňte neúmyselnému naštartovaniu vytiahnutím kábla zapalovania zo zapalovacej sviečky.

Varovanie: Rotujúce ostrie. Nepribližujte sa rukami ani nohami.

Zaistite, aby sa ruky a nohy nepriblížili k reznému nástavcu za chodu motora.

Tento výrobok spĺňa platné smernice EÚ.

Hlukové emisie do okolia sú v súlade so smernicou Európskej únie. Emisie stroja sú stanovené v kapitole Technické údaje a na nálepke.



Vysvetlenie výstražných úrovní

Varovania sú odstupňované do troch úrovní.

VAROVANIE!



VAROVANIE! Používa sa, ak pre obsluhu existuje nebezpečenstvo vážneho poranenia alebo smrti alebo hrozia hmotné škody v prípade nedodržania pokynov v príručke.

UPOZORNENIE!



UPOZORNENIE! Používa sa, ak pre obsluhu existuje nebezpečenstvo poranenia alebo hrozia hmotné škody v prípade nedodržania pokynov v príručke.

POZOR!



POZOR! Používa sa, ak hrozí nebezpečenstvo poškodenia materiálov alebo stroja v prípade nedodržania pokynov v príručke.

Pred použitím novej kosačky na trávnik

- Starostlivo si prečítajte pokyny.
- Skontrolujte, či je rezacie príslušenstvo správne upevnené a nastavené. Prečítajte si inštrukcie v časti Montáž.
- Načerpajte palivo a nalejte olej do motora. Súčasťou dodávky stroja je kanister s dostatočným množstvom oleja. Pozrite si pokyny v časti o manipulovaní s palivom.



VAROVANIE! Za žiadnych okolností nemeňte pôvodnú konštrukciu stroja bez schválenia od výrobcu. Vždy používajte originálne náhradné diely. Nepovolené zmeny alebo príslušenstvo môžu viesť k vážnemu zraneniu alebo smrti obsluhy alebo ostatných osôb.



VAROVANIE! Ak sa kosačka na trávnu používa neopatrne alebo nesprávne, stáva sa nebezpečným nástrojom a môže spôsobiť vážne, až smrteľné úrazy. Je veľmi dôležité, aby ste si prečítali tento návod na obsluhu a porozumeli jeho obsahu.



VAROVANIE! Dlhodobé vdychovanie výfukových spodin ohrozuje vaše zdravie.

Firma Husqvarna neustále vyvíja svoje výrobky a preto si vyhradzuje právo modifikovať dizajn a vzhľad výrobkov bez predchádzajúceho upozornenia.

Obsah**KLÚČ K SYMBOLOM**

Symboly na stroji:	117
Vysvetlenie výstražných úrovní	117
Pred použitím novej kosačky na trávnik	117

OBSAH

Obsah	118
-------------	-----

ČO JE ČO?

Popis častí kosačky:	119
Popis častí kosačky:	120

BEZPECNOSTNÝ PRÍKAZ

Osobná ochrana	121
Všeobecné bezpečnostné opatrenia	121
Všeobecné pracovné pokyny	122
Bezpečnostné vybavenie stroja	123

MONTÁŽ

Upevnenie ovládacieho a manipulačného oblúka	125
Nastavenie lanka spojky	125
Demontáž a montáž kosačky	125
Montáž mulčovacej upchávky	126

PREVÁDZKA

Palivo	127
--------------	-----

PREVÁDZKA

Štart a stop	127
--------------------	-----

ÚDRŽBA

Údržba	128
Vzduchový filter	128
Zapaľovacia sviečka	128
Tlmič výfuku	128
Rezačka	128
Výmena oleja	129
Pohon a prevodovka	129
Čistenie	130
Odstraňovanie problémov	130
Denná údržba	130
Týždenná údržba	130
Mesačná údržba	130

TECHNICKÉ ÚDAJE

Technické údaje	131
EÚ vyhlásenie o zhode	132

ČO JE ČO?

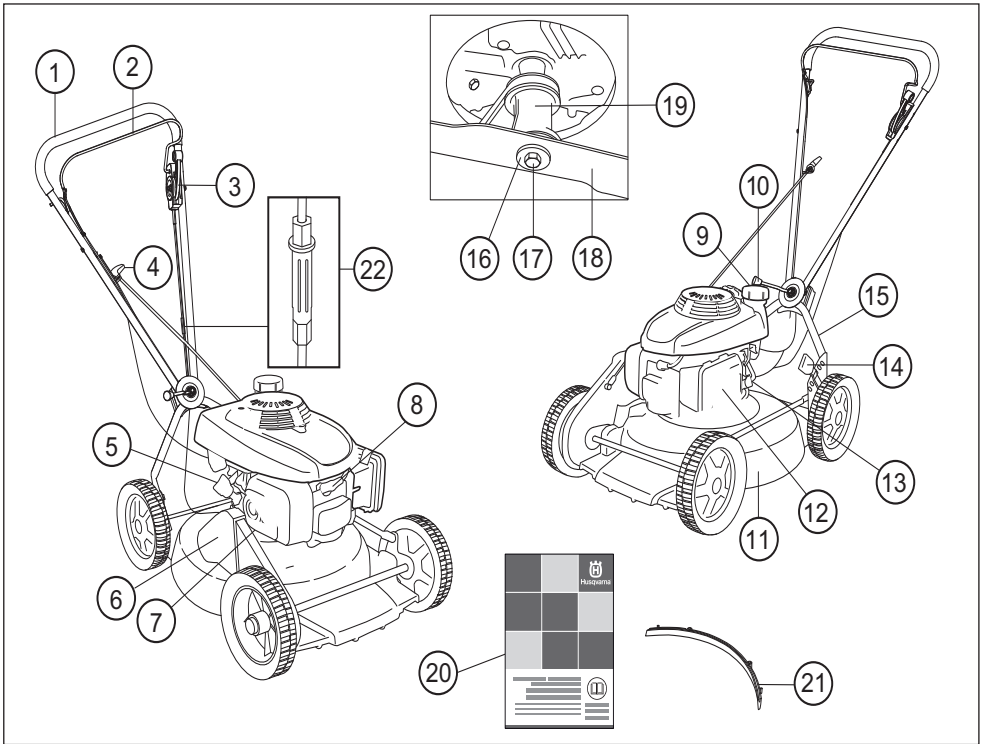

Popis častí kosačky: LB448S

- | | | | |
|----|-------------------------|----|-----------------------------|
| 1 | Držadlo / rukoväť | 12 | Vzduchový filter |
| 2 | Rukoväť motorovej brzdy | 13 | Uzatvárací ventil paliva |
| 3 | Päka spojky | 14 | Ovládač výšky rezu |
| 4 | Štartovacia rukoväť | 15 | Spodná rukoväť |
| 5 | Nádrž na olej | 16 | Perová podložka |
| 6 | Chránič remeňa | 17 | Skrutka rezacieho zuba |
| 7 | Tlmič výfuku | 18 | Rezací zub/rezné zariadenie |
| 8 | Zapaľovacia sviečka | 19 | Podpera rezacieho zuba |
| 9 | Palivová nádrž | 20 | Návod na obsluhu |
| 10 | Rukoväť nastavenia uhla | 21 | Zástrčka mulčovania |
| 11 | Kryt rezacej časti | 22 | Nastavenie lanka spojky |

ČO JE ČO?

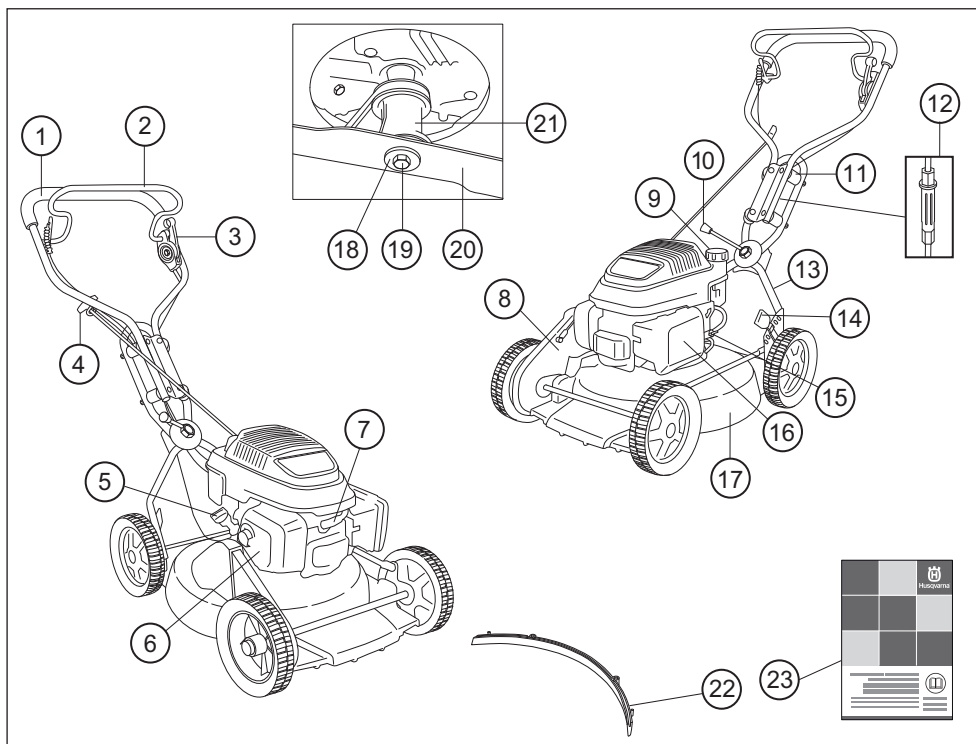

Popis častí kosačky: LB548S e, LB553S e

- | | | | |
|----|-------------------------|----|-----------------------------|
| 1 | Držadlo / rukoväť | 13 | Spodná rukoväť |
| 2 | Rukoväť motorovej brzdy | 14 | Ovládač výšky rezu |
| 3 | Páka spojky | 15 | Uzatvárací ventil paliva |
| 4 | Štartovacia rukoväť | 16 | Vzduchový filter |
| 5 | Nádrž na olej | 17 | Kryt rezacej časti |
| 6 | Tlmič výfuku | 18 | Perová podložka |
| 7 | Zapaľovacia sviečka | 19 | Skrutka rezacieho zuba |
| 8 | Chránič remeňa | 20 | Rezací zub/rezné zariadenie |
| 9 | Palivová nádrž | 21 | Podpera rezacieho zuba |
| 10 | Rukoväť nastavenia uhla | 22 | Zástrčka mulčovania |
| 11 | Tlmič vibrácií | 23 | Návod na obsluhu |
| 12 | Nastavenie lanka spojky | | |

BEZPEČNOSTNY PRÍKAZ

Osobná ochrana



VAROVANIE! Pri akomkoľvek používaní stroja musíte používať osobné ochranné prostriedky.

- Rukavice musíte nosiť vždy, keď je to nevyhnutné, napr. pri upevňovaní, kontrole alebo čistení rezných nástavcov.
- Vždy noste dlhé odolné nohavice. Nenoste krátke nohavice, sandále ani nepracujte bosí.
- Noste pevné protišmykové čížmy alebo topánky.

Odev má byť priliehavý, ale nemá vám brániť vo voľnom pohybe.

Všeobecné bezpečnostné opatrenia

- Kosačka na trávu je určená iba na kosenie trávnikov. Pri práci s touto pohonnou jednotkou môžete používať len také príslušenstvo, ktoré odporúčame v kapitole Technické údaje.
- Nikdy nepoužívajte stroj pri únave, po požití alkoholu alebo liekov, pretože to môže viesť k zníženiu zrakových schopností, schopnosti usudzovania, alebo telesnej rovnováhy.



VAROVANIE! Používanie motora v zle vetraných alebo uzavretých priestoroch môže spôsobiť smrť v dôsledku zadusenía alebo otravy CO.



VAROVANIE! Tento prístroj vytvára počas prevádzky elektromagnetické pole. Toto pole môže za určitých okolností spôsobovať rušenie aktívnych alebo pasívnych implantovaných lekárskeho prístrojov. Na zníženie rizika vážneho alebo smrteľného zranenia odporúčame osobám s implantovanými lekárskeho prístrojmi, aby sa pred používaním tohto stroja poradili so svojím lekárom a s výrobcom implantovaného lekárskeho prístroja.

- Pri akomkoľvek používaní stroja musíte používať osobné ochranné prostriedky. Pozrite si pokyny v kapitole Osobné ochranné vybavenie.
- Nikdy nepoužívajte stroj na ktorú boli vykonané úpravy a nezhoduje sa s originálnym prevedením. Používajte iba originálne náhradné diely.
- Nikdy nepoužívajte iné príslušenstvo, ako odporúča tento návod na obsluhu. Prečítajte si inštrukcie v časti Rezacia časť a Technické údaje.
- Nikdy nepoužívajte poškodené zariadenie. Vykonávajú bezpečnostné kontroly, údržby a dodržiavajte servisné pokyny uvedené v tomto návode. Určité opatrenia týkajúce sa servisu a údržby zariadenia musia vykonávať iba odborníci. Pozrite si pokyny v časti Údržba.

Pred použitím:

- 1 Skontrolujte funkčnosť motorovej brzdy a či nie je brzda poškodená. Pozrite si pokyny v časti Kontrola pôsobenia brzd.
- 2 Skontrolujte, či sú všetky rukoväte a ovládače nepoškodené a či nie sú zaošlepané.
- 3 Skontrolujte funkčnosť a stav antivibračného systému.
- 4 Skontrolujte, či je tlmič výfuku pevne prichytený a nie je poškodený.
- 5 Skontrolujte, či sú všetky časti kosačky na trávnik dobre dotiahnuté, či nie sú poškodené a či sú kompletne.
- 6 Skontrolujte, či rezačka nie je poškodená alebo prasknutá. V prípade potreby rezačku vymeňte.
- 7 Vyčistite vzduchový filter. Vymeňte ho, ak je to potrebné.

Štartovanie



VAROVANIE! Dlhodobé vdychovanie výfukových spodin ohrozuje vaše zdravie.

- Nikdy neštartujte kosačku na trávu, pokiaľ nie sú správne nasadené rezacie zuby a všetky kryty.
 - Nikdy stroj neštartujte v uzavretom priestore. Výfukové plyny môžu byť pri vdýchnutí nebezpečné.
 - Presvedčte sa, že v blízkosti nie sú ľudia alebo zvieratá, ktorých by mohla rezať zasiahnuť.
 - Položte kosačku na trávu na pevný, rovný povrch a naštartujte ju. Ubezpečte sa, že rezací zub nemôže prísť do kontaktu so zemou alebo s inými predmetmi.
 - Štartovaciu šnúru si nikdy neovíjajte okolo ruky.
- Prečítajte si inštrukcie v časti Štartovanie a zastavenie.

Bezpečnosť práce s palivom

(Plnenie paliva/Uskladnenie.)



VAROVANIE! Palivo a výpary paliva sú veľmi horľavé. Pri manipulácii s palivom a motorovým olejom buďte opatrní. Pamätajte na nebezpečenstvo požiaru, výbuchu alebo nadýchania sa výparov.

- Nikdy nedopĺňajte palivo počas chodu motora.
- Pri dopĺňaní paliva a nalievaní oleja sa vždy uistite, že je zabezpečené adekvátne vetranie.
- Pred naštartovaním sa vzdiaľte so strojom najmenej 3 metre od miesta dopĺňania paliva.
- Nikdy stroj neštartujte:
 - 1Ak ste vyliali palivo alebo motorový olej na stroj. Poutierajte rozliate palivo a zvyšné palivo nechajte odpariť.
 - 2V prípade, že vylejete palivo alebo motorový olej na seba alebo na svoje oblečenie. Vymeňte si oblečenie.
 - 3Ak zo stroja presakuje palivo. Pravidelne kontrolujte, či z uzáveru nádrže alebo palivových vedení nepresakuje.

BEZPECNOSTNY PRÍKAZ

Preprava a uchovávanie

- Pred dlhším obdobím uskladnenia alebo pri preprave kosačky vyprázdňte palivovú nádrž a nádrž na motorový olej. Informujte sa na čerpacej stanici, kde je možné zlikvidovať prebytočné palivo a motorový olej.
- Kosačku na trávu a palivo vždy uskladňujte tak, aby nevznikalo žiadne riziko presakovania alebo výparov, ktoré by prišli do kontaktu s iskrami alebo s otvoreným plameňom. Napríklad elektrické stroje, elektrické motory, relé/prepínače, bojliery a podobne.
- Palivo vždy uchovávajte v schválenej nádobe určenej na uvedený účel.

Všeobecné pracovné pokyny



VAROVANIE! Táto časť opisuje základné bezpečnostné opatrenia pre prácu s kosačkou na trávu. Tieto informácie nikdy nenahrádzajú odborné zručnosti a skúsenosti. Ak sa dostanete do situácie, v ktorej si sami nebudete vedieť rady, obráťte sa na odborníka. Spojte sa so svojím predajcom, servisným zástupcom alebo skúseným používateľom kosačky na trávu. Vyvarujte sa každému použitiu stroja, ktoré podľa vás presahuje vaše možnosti

Základné bezpečnostné pravidlá

- Pozrite sa okolo seba:
 - aby ste sa presvedčili, či ľudia, zvieratá alebo ostatné veci nemôžu ovplyvniť vaše ovládanie stroja.
 - Ubezpečte sa, že žiadna z vyššie uvedených častí nemôže prísť do styku s rezným zariadením.
- Pred začatím kosenia by ste mali odstrániť konáre, vetvičky, kamene atď. Dávajte pozor, aby rezací zub nenarážal do cudzích predmetov, napríklad do kameňov, koreňov a podobne. Tým sa môže rezací zub utupiť a hriadeľ motora sa môže ohnúť.
- Stroj používajte iba za denného svetla alebo pri dobrom osvetlení.
- Kosačku na trávu nikdy nezdvíhajte ani neprenášajte, ak je motor naštartovaný. Ak musíte kosačku zdvihnúť, najprv vypnite motor a odpojte vodič zapalovania od zapalovacej sviečky.
- Nepoužívajte stroj v nepriaznivých podmienkach, ako sú hustá hmla, silný dážď a vietor, krutá zima a podobne. Práca v nepriaznivom počasí je únavná a často prináša zvýšené nebezpečenstvo, ako je napr. klzká zem.
- Presvedčte sa, že dobre a pevne stojíte. Skontrolujte, či okolo vás nie sú prekážky (korene, skaly, vetvy, jamy a podobne) pre prípad, že by ste sa museli náhle pohnúť. Dávajte si pozor pri práci na svahu.
- Kosačka na trávu by sa nemala používať na svahoch so sklonom väčším ako 15 stupňov. Príliš veľký sklon svahu môže spôsobiť rozliatie paliva.

- Pri prechádzaní miestom, ktoré nechcete kosiť, vypnite motor. Napríklad štrkové cesty, kamene, šindle, asfalt atď.
- Rukoväť brzdy nesmie byť nikdy trvalo pripevnená v rukováti, keď je stroj spustený.

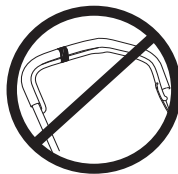

Dodržiujte vyššie uvedené pokyny, ale nikdy kosačku nepoužívajte, ak nemôžete privolať pomoc v prípade úrazu.

Základný spôsob kosenia



VAROVANIE! Zaisťte, aby sa ruky a nohy nepriblížili k reznému nástavcu za chodu motora.

Všeobecné

- Kosenie svahov môže byť nebezpečné. Nepoužívajte kosačku na trávu na veľmi strmých svahoch.
- Kosačka na trávu by sa nemala používať na svahoch so sklonom väčším ako 15 stupňov. Príliš veľký sklon svahu môže spôsobiť rozliatie paliva.
- Na svahovitom teréne pracujte pozdĺž sklonu (po vrstevnici). Je to omnoho ľahšie, než pracovať striedavo nahor a nadol.
- Pred začatím kosenia by ste mali odstrániť konáre, vetvičky, kamene atď.
- Kosačku na trávu nikdy nezdvíhajte ani neprenášajte, ak je motor naštartovaný. Ak musíte kosačku zdvihnúť, najprv vypnite motor a odpojte vodič zapalovania od zapalovacej sviečky.
- Dávajte pozor, aby rezací zub nenarážal do cudzích predmetov, napríklad do kameňov, koreňov a podobne. Tým sa môže rezací zub utupiť a hriadeľ motora sa môže ohnúť. Ohnutá náprava spôsobuje nerovnováhu a silné vibrácie, čím vzniká veľké nebezpečenstvo uvoľnenia kosačky.

Ak stroj zasiahne cudzí predmet alebo ak cítite vibrácie, ihneď ho zastavte. Odpojte kábel vysokého napätia zo zapalovacej sviečky. Skontrolujte, či nie je stroj poškodený. Akékoľvek poškodenie opravte.
- Nikdy nekoste viac ako 1/3 dĺžky trávy. Platí to najmä počas suchých období. Najprv koste s nastavenou vysokou výškou rezu. Potom skontrolujte výsledky a znížte výšku rezu na vhodnú výšku. Ak je tráva naozaj vysoká, jazdite pomaly a ak je to potrebné, pokoste ju dvakrát.

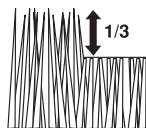

BEZPECNOSTNY PRÍKAZ

- Keď je stroj naštartovaný, nikdy s ním nebežte. S kosačkou by ste vždy mali chodiť.
- Nekoste trávnik pri chôdzi v zad.

Výška rezu

Pred zmenou výšky rezu vypnite motor.

Nastavenie výšky rezu je pomocou pružiny. Výška rezu sa dá nastaviť v šiestich rôznych krokoch.

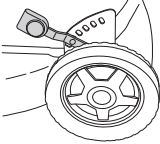

Ne nastavujte výšku rezu príliš nízko, pretože hrozí riziko, že rezacie zuby by mohli nepravidelne narážať na svah.

- Ak chcete výšku rezu zvýšiť, posuňte páku doľava a potom dopredu.

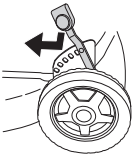

- Ak chcete výšku rezu znížiť, posuňte páku doľava a potom dozadu.

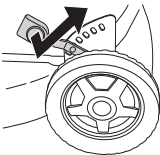

Bezpečnostné vybavenie stroja

Táto časť vysvetľuje rôzne bezpečnostné funkcie stroja, ako fungujú a základnú inšpekciu a údržbu, ktoré by ste mali vykonávať na zabezpečenie bezpečnej prevádzky. Pozrite si časť Čo je čo?, kde nájdete umiestnenie týchto častí na stroji.



VAROVANIE! Nikdy nepoužívajte stroj, ktorý má chybné bezpečnostné súčasti. Bezpečnostné vybavenie stroja sa musí kontrolovať a udržiavať tak, ako je to popísané v tejto časti. Ak stroj neprejde všetkými kontrolami, doneste ho do autorizovaného servisu na opravu.



VAROVANIE! Nikdy nepoužívajte stroj, ktorý má chybné bezpečnostné vybavenie! Vykonávajte inšpekčné, údržbové a servisné úlohy uvedené v tejto časti.

Kryt proti porezaniu a ochranný kryt

Kryt proti porezaniu je určený na zníženie vibrácií a na zníženie nebezpečenstva porezania. Presvedčte sa, či kryt proti porezaniu nie je poškodený a či nie sú na ňom žiadne viditeľné poškodenia, napr. praskliny.

Ochranný kryt je určený na zníženie nebezpečenstva vzniku úrazov pri náraze a na zachytenie pretrhnutého hnacieho remeňa. Skontrolujte, či je ochranný kryt nepoškodený a či je riadne zaistený.

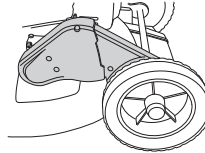

Rukoväť motorovej brzdy

Motorová brzda slúži na zastavenie motora. Keď povolíte zovretie rukoväte motorovej brzdy, motor by sa mal zastaviť.

Skontrolujte brzdú motora nasledovným spôsobom:

Pustite stroj na plný plyn a potom uvoľnite rukoväť brzdy. Motor by mal zastaviť a pohon by sa mal odpojiť.

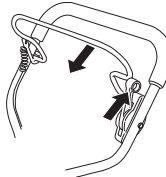

Motorová brzda by mala byť vždy nastavená tak, aby sa motor zastavil do 3 sekúnd.

Systém na tlmenie vibrácií

Stroj je vybavený systémom na tlmenie vibrácií, ktorý je určený na minimalizovanie vibrácií a uľahčuje jeho prevádzku.

Oceľová rúra systému rukoväte a kryt kosačky sú navrhnuté tak, aby minimalizovali vibrácie motora.

Systém na tlmenie vibrácií znižuje prenos vibrácií medzi motorovou jednotkou/rezným zariadením a rukovätami stroja.

LB448S, LB553S e Tento model je tiež vybavený štyrmi tlmičmi upevnenými na rukoväti na ďalšiu redukciu vibrácií.

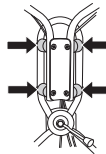

BEZPECNOSTNY PRÍKAZ

Skontrolujte, či držiadlá a prvky tlmiace vibrácie nie sú poškodené.



VAROVANIE! Nadmerné vystavenie vibráciám môže viesť k poškodeniu krvného obehu alebo nervovým poškodeniam u ľudí, ktorý majú zhoršený krvný obeh. Pri symptómoch nadmerného vystavenia vibráciám sa obráťte na svojho lekára. Príkladmi týchto symptómov sú: otupenosť, strata citenia, pálenie, bodanie, bolesť, strata sily, zmeny farby alebo stavu pokožky. Tieto symptómy sa bežne objavujú na prstoch, rukách a zápästiach.

Tlmič výfuku

Tlmič výfuku je konštruovaný na udržovanie minimálnych úrovni hluku a na smerovanie výfukových plynov smerom od používateľa.



VAROVANIE! Výfukové plyny z motora sú horúce a môžu obsahovať iskry, ktoré môžu vyvolať požiar. Nikdy neštartujte stroj vo vnútri alebo v blízkosti horľavého materiálu! Tlmič výfuku sa počas používania veľmi rozhorúči a zostáva horúci ešte počas krátkej doby potom. Nedotýkajte sa tlmiča výfuku, keď je horúci!

Nikdy nepoužívajte stroj, ktorý má chybný tlmič výfuku!

Pravidelne kontrolujte, či je tlmič výfuku pevne pripevnený k motoru.

Rezacia časť

Dávajte pozor, aby rezací zub nenarážal do cudzích predmetov, napríklad do kameňov, koreňov a podobne. Tým sa môže rezací zub otupiť a hriadeľ motora sa môže ohnúť.

Skontrolujte rezací kotúč, či na ňom nie sú viditeľné známky poškodenia alebo trhliny. Poškodený rezací nástroj treba vždy vymeniť. Vždy sa ubezpečte, či je rezací zub dobre nabrúsený a správne vyvážený.

Skontrolujte tiež, či je skrutka rezacieho zuba nepoškodená a či nie je hriadeľ motora ohnutý.

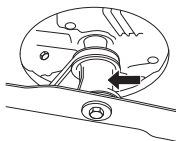

MONTÁŽ

Upevnenie ovládacieho a manipulačného oblúka

Pri sklápaní rukoväte nahor dávajte pozor, aby ste nepoškodili káble a vodiče.

Horná časť rukoväte je k nárazovému plechu pripevnená pomocou masívnej matice. Medzi plech a maticu rukoväte nezabudnite vložiť podložku.

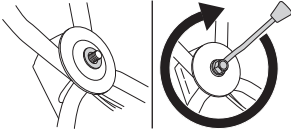

V prípade potreby je možné rukoväť mierne otočiť do strán pomocou kľbu rukoväte. Rukoväť je možné nastaviť do rôznych polôh na dosiahnutie najlepšej pozadovej polohy, napr. pri kosení popri plotoch alebo stenách domu.

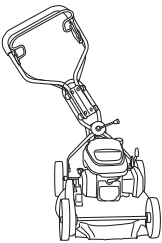

Rukoväť je tiež možné nastaviť vertikálne, a to otočením koliesok vedľa upevnenia nadstavca na rám.

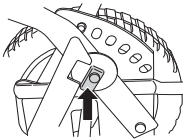

Nastavenie lanka spojky

Kábel spojky je nutné upraviť po prvých 8 hodinách prevádzky a potom znova podľa potreby.

Kábel je správne upravený tak, keď je držiak kábla zarovnaný s matkou.

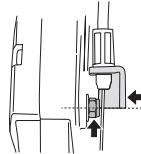

- Upravte kábel pomocou nastavovacej skrutky. Pritiahnite alebo povoľte skrutku v smere alebo proti smeru chodu hodinových ručičiek, čím napnete alebo povoľte kábel.

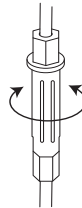

Demontáž a montáž kosačky



VAROVANIE! Pri vykonávaní servisu a údržby rezného zariadenia vždy používajte odolné rukavice. Rezacie zuby sú veľmi ostré a veľmi ľahko sa môžete porezať.

Pred vykonávaním opráv, čistenia alebo údržby by mal byť vodič zapalovania vždy odpojený od zapalovacej sviečky.

Pri servisných prácach umiestnite kosačku do polohy so zapalovacou sviečkou smerom nahor.

Predtým, ako kosačku obrátite nabok, vždy vyprázdňte palivovú nádrž.

Demontáž

- Odskrutkujte skrutku, ktorá drží rezací zub.
- Vyberte skrutku, perovú podložku a nôž.

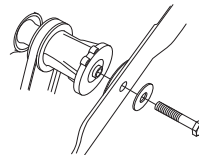

MONTÁŽ

Montáž

- Umiestnite nôž s trecou podložkou na nožovú konzolu.

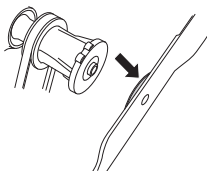

- Uistite sa, že nôž je správne umiestnený v strede hriadeľa.

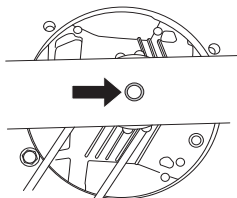

- Aby ste predišli vibráciám, umiestnite nôž kosačky tak, aby boli na bočných stranách viditeľné značky na nožovej konzole.

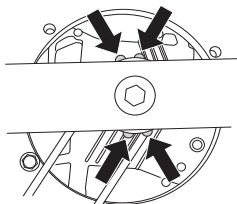

- Nasaďte podložku a skrutku správne utiahnite. Matica by mala byť utiahnutá ťahovacím momentom 45 – 60 Nm.



Montáž mulčovacej upchávky

- Odpojte kábel vysokého napätia zo zapalovacej sviečky.
- Pri servisných prácach umiestnite kosačku do polohy so zapalovacou sviečkou smerom nahor.
- Upevnite vodiace kolíky do otvorov na kryte kosačky.

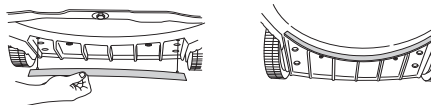

- Pripevnite mulčovaciu upchávku z vrchnej časti krytu kosačky.

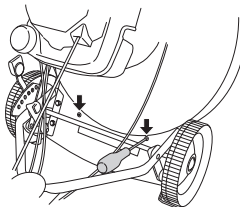

PREVÁDZKA

Palivo



VAROVANIE! Pri narábaní s palivom vždy zabezpečte adekvátne vetranie.

Benzín

- Používajte bezolovnatý alebo olovnatý benzín dobrej kvality.
- Používajte palivo s nízkym oktanovým číslom.
- Ak sa stroj dlhšiu dobu nepoužíva, palivová nádrž by sa mala vyprázdniť a očistiť.

Motorový olej

Pred naštartovaním kosačky skontrolujte množstvo oleja. Ak je v motore príliš málo oleja, môže dôjsť k vážnemu poškodeniu motora.

- Pre najlepšie výsledky a výkonnosť použite olej HUSQVARNA pre štvortaktné motory.
- Ak nemáte k dispozícii olej HUSQVARNA pre štvortaktné motory, môžete použiť aj iný kvalitný olej pre štvortaktné motory. Pri výbere oleja sa poraďte s vaším dodávateľom. Vo všeobecnosti sa odporúča olej SAE 30.
- Nikdy nepoužívajte olej určený pre dvojtaktné motory.

Pred naštartovaním kosačky skontrolujte množstvo oleja. Ak je v motore príliš málo oleja, môže dôjsť k vážnemu poškodeniu motora.

Hladina oleja

Pri kontrole hladiny oleja by kosačka mala stáť na vodorovnom podklade. Pred otvorením veka plniaceho otvoru oleja sa ubezpečte, že vodič zapalovania je odpojený od zapalovacej sviečky.

Odskrutkujte viečko na olej, utrite odmerku umiestnenú na viečku a znova zložte viečko, ale nezaskrutkujte ho. Skontrolujte hladinu oleja na odmerke. Ak je hladina oleja nízka, dolejte motorový olej po hornú značku na mierke.

Používajte len odporúčaný motorový olej. Pozrite si časť Technické údaje.

Doplňanie paliva



VAROVANIE! Ak budete dodržiavať nasledovné opatrenia, zmenšíte tým riziko požiaru:

Nefajčite alebo nekladte teplé predmety v blízkosti paliva. Pred doplnením paliva vždy vypnite motor. Pri doplnení paliva pomaly otvorte palivový uzáver, tak aby sa pozvoľna uvoľnil akýkoľvek nadmerný tlak. Po naplnení paliva starostlivo zatiahnite palivový uzáver. Vždy pred naštartovaním sa so strojom vzdialte od miesta doplnenia paliva a od zdroja.

Čistenie okolo palivových uzáverov. Pravidelne čistite nádrž na palivo a olej. Palivový filter by sa mal meniť aspoň raz do roka. Kontaminácia v nádržiach spôsobuje poruchy.

Pred naštartovaním sa vždy vzdialte so strojom približne 3 metre od miesta doplnenia paliva.

Štart a stop



VAROVANIE! Pred naštartovaním dbajte na nasledovné:

Neštartujte kosačku, pokiaľ rezací zub a všetky kryty nie sú správne nasadené. V opačnom prípade sa rezací zub môže uvoľniť a zapríčiniť zranenia osôb.

Vždy pred naštartovaním sa so strojom vzdialte od miesta doplnenia paliva a od zdroja.

Položte stroj na rovinný povrch. Zabezpečte, aby rezací nástroj neprišiel do kontaktu so žiadnym predmetom.

Držte nepovolane osoby mimo pracovnej oblasti.

Ubezpečte sa, že vodič zapalovania je správne nasadený na zapalovacej sviečke. **Štartovanie:** Otvorte uzatvárací palivový ventil.

Štartovanie

Potiahnite rukoväť motorovej brzdy proti hornej rukoväti ľavou rukou.

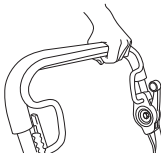

Uchopte štartovacie držadlo, pravou rukou pomaly potiahnite šnúru, až kým nepocítite istý odpor (západky štartéra sa zachytávajú), a potom šnúru rýchlo a silno potiahnite.

Štartovaciu šnúru si nikdy neomotávajte okolo ruky.

NEZABUDNITE! Šnúru štartéra nevyťahujte naplno a nepúšťajte držadlo štartéra pri plnom vytiahnutí šnúry. Môže to poškodiť stroj.

Pohon

Na zapojenie pohonu zatlačte páku spojky smerom dopredu.

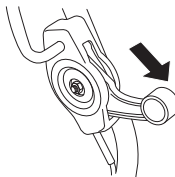

Zastavenie

- Zastavte motor uvoľnením rukoväte motorovej brzdy. Pohon je tiež odpojený, ak uvoľníte rukoväť brzdy. Ak trošku uvoľníte brzdovú páku, môže byť odpojený iba pohon.
- Zatvorte uzatvárací palivový ventil.

Údržba



VAROVANIE! Pred čistením, vykonávaním opráv alebo kontroly skontrolujte, či rezný nástavec zastal. Odpojte kábel vysokého napätia zo zapalovacej sviečky.

Nezabudnite, že hnacie remene sa počas prvej doby zábehu (5 h) nastaví a môže byť potrebné nastaviť napnutie. Pozrite si pokyny:

Vzduchový filter

Vzduchový filter treba pravidelne čistiť, aby sa odstránili prach a špina a vyšlo sa tak:

- Poruche karburátora
- Problémom so štartovaním
- Zhoršenému výkonu
- Zbytočnému opotrebovaniu častí motora.
- Nadmerne vysokej spotrebe paliva.

Čistíte vzduchový filter denne, v náročných podmienkach častejšie.

Po odklopení krytu vzduchového filtra je možné vybrať vzduchový filter. Zatláčte západky na vrchnej časti krytu vzduchového filtra a zasuňte kryt späť.

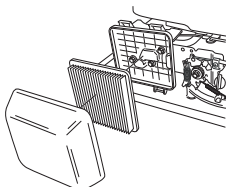

Odstraňte vzduchový filter a skontrolujte, či nie je poškodený. Ak si myslíte, že vzduchový filter je chybný, vymeňte ho za nový.

Filter vyčistíte tak, že ho opatrne obúchate o pevný povrch a prefúknete stlačeným vzduchom z vnútornej strany. Na odstránenie nečistôt nikdy nepoužívajte kefku. Ak je filter veľmi špinavý, vymeňte ho.

Vzduchový filter, ktorý sa používa nejakú dobu, nemožno celkom očistiť. Preto sa musí v pravidelných intervaloch nahrádzať novým. **Poškodený filter sa musí vždy vymeniť.**

Pri spätnej montáži sa presvedčte, či filter dobre tesní proti držiaku filtra.

Zapalovacia sviečka



VAROVANIE! Tlmič výfuku sa počas používania veľmi rozhorúči a zostáva horúci ešte počas krátkej doby potom. **Nedotýkajte sa tlmiča výfuku, keď je horúci!**

Ak má stroj nízky výkon, ťažko sa štartuje alebo má nízke voľnoběžné otáčky: predtým, ako podniknete iné kroky, vždy najprv skontrolujte zapalovaciu sviečku. Ak je zapalovacia sviečka špinavá, očistite ju a skontrolujte, či je medzera medzi elektródami 0,7 – 0,8 mm. Zapalovacia sviečka by sa mala vymeniť proti prevádzky, alebo v prípade potreby aj skôr.

NEZABUDNITE! Vždy používajte odporúčaný typ zapalovacej sviečky! Nesprávna zapalovacia sviečka môže vážne poškodiť piest/valec.

Tlmič výfuku

Tlmič výfuku je navrhnutý na znižovanie hladiny hluku a na smerovanie výfukových plynov preč od obsluhy. Výfukové plyny sú horúce a môžu obsahovať iskry, ktoré, ak sú namierené proti suchému a horľavému materiálu, môžu spôsobiť požiar.

Pravidelne kontrolujte, či je tlmič výfuku pevne pripravený k motoru. Nikdy nepoužívajte stroj, ktorý má chybný tlmič výfuku!

Rezačka



VAROVANIE! Pri opravě rezného nástavca vždy noste odolné rukavice. Čepele sú veľmi ostré a ľahko sa môžete poraziť.

Je dôležité, aby ste mali ostrý a správne vyvážený rezací zub. Uvoľníte skrutku, ktorá drží rezací zub a zanecháte rezací zub do servisnej dielne minimálne raz za rok za účelom nabrúsenia a vyváženia. Vhodný čas na tieto činnosti je po skončení obdobia kosenia.

Ak je potrebná výmena noža alebo nožovej konzoly, musíte zároveň vymeniť nožovú skrutku, podložku a treciu podložku.

Skrutka by sa mala dotiahnuť krútiacim momentom 45 – 60 Nm pri opätovnom nasadzovaní rezacieho zuba. Prečítajte si inštrukcie v časti Montáž.

Ak rezací zub narazí do cudzích predmetov, napríklad do kameňov, koreňov a podobne, zošmykne sa proti podpere. To môže znamenať, že styčná plocha podpery rezacieho zuba sa zdá mierne opotrebovaná. Je to úplne normálne. Ide o bezpečnostné zariadenie, ktoré znižuje riziko ohnutia hriadeľa motora.

Výmena oleja

Motorový olej by sa mal vymeniť prvýkrát po 5 prevádzkových hodinách.

Motorový olej by sa mal vymieňať každý rok a po každých 25 pracovných hodinách.

Pri výmene oleja postupujte nasledovne:

- Odpojte kábel vysokého napätia zo zapalovacej sviečky.
- Vyprázdňte palivovú nádrž.
- Zatvorte uzatvárací palivový ventil.

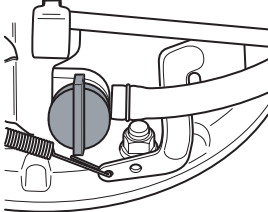

- Odskrutkujte veko plniaceho otvoru oleja.

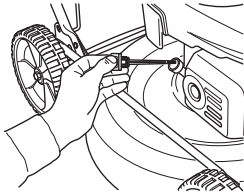

Na zachytenie oleja podložte vhodnú nádobu.

- Vypustite olej tak, že nakloníte motor a olej vytečie cez plniace potrubie.

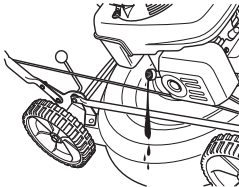

- Informujte sa na čerpacej stanici, kde je možné zlikvidovať nadbytočný olej.
- Nalejte nový motorový olej dobrej kvality. Pozrite si časť Technické údaje.
- Teraz vložte olejovú mierku späť, **ale neotáčajte ju**. Skontrolujte hladinu oleja mierkou na veku plniaceho otvoru na olej. Ak je hladina oleja nízka, dolejte motorový olej po hornú značku na mierke.

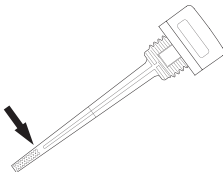

- Naskrutkujte veko plniaceho otvoru na olej.

Pohon a prevodovka

Ubezpečte sa, či sú kolesá a nápravy kolies čisté a či na nich nie sú listy, tráva atď. Je tiež dôležité, aby okolie hnacej prevodovky bolo udržiavané v čistote.

- Odmontujte ochranný kryt vyskrutkovaním skrutiek.
- Očistite prevodovku kefkou. Skontrolujte tiež, či hnací remeň a remenica nie sú poškodené, napríklad, či na nich nie sú praskliny.

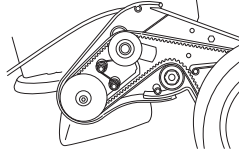

Výmena a nastavenie klinového remeňa

- Odmontujte ochranný kryt vyskrutkovaním skrutiek.

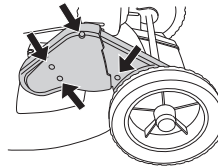

- Vyberte kryt náboja predného kolesa vedľa prevodovky tak, že ho opatrne vypáčite pomocou skrutkovača. Odskrutkujte transportnú skrutku a vyberte koleso.

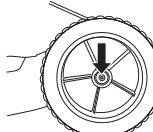

- Vyberte remeň z remenice. Skontrolujte, či sa remenice ľahko pohybujú na náprave, namažte priestor medzi a za remenicami penetračným olejom a mazadlom namažte nápravu.
- Pripevnite nový remeň a predtým, ako ho nastavíte sa uistite, či pevne dosadá na guľôčkové ložisko.

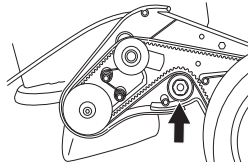

- Nastavte remeň tak, že posuniete guľôčkové ložisko hore alebo dolu.

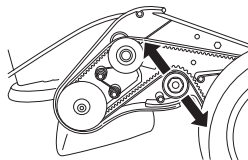

- Nový remeň sa natiahne a predĺži, takže po niekoľkých prevádzkových hodinách ho znovu nastavte.
- Naskrutkujte späť kryt remeňa a skontrolujte chod motora.

Výmena a nastavenie stredového remeňa.

Stredový remeň vedie medzi hriadeľom motora a prevodovkou.

- Vyberte rezací zub. (iba pri výmene remeňa)
- Vyskrutkujte o niekoľko otáčok nastavovacie skrutky.

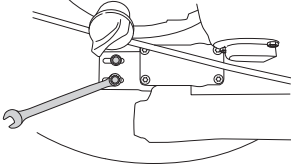

- Vymeňte remeň za nový a mierne dotiahnite nastavovacie skrutky. (iba pri výmene remeňa)
- Nastavte remeň posunutím prevodu smerom dopredu alebo dozadu.

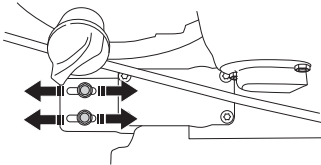

- Remeň by mal byť napnutý tak, aby sa dal v strede stlačiť o 6–10 mm. To prislúcha ťahu približne 3 kg. Na kontrolu použite závesnú váhu.

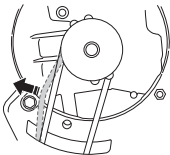

- Primerane dotiahnite nastavovacie skrutky. (3 Nm)
- Skontrolujte prevádzku pohonu, keďže nastavenie prevodu ovplyvňuje napnutie remeňa v prevodovke.

Čistenie

Na čistenie stroja nepoužívajte vysokotlakový ostrekovač.

Nikdy nelejte vodu priamo na motor.

Pri čistení pod krytom kosačky otočte stroj tak, aby zapalovacia sviečka smerovala nahor. Vyprázdňte palivovú nádrž.

Odstraňovanie problémov

Ak motor nejde naštartovať, skontrolujte nasledovné:

- Vymeňte palivo za čisté, nové palivo.
- Skontrolujte, či je otvorený palivový ventil.
- Skontrolujte funkčnosť motorovej brzdy a či nie je brzda poškodená.
- Vyčistite zapalovaciu sviečku. Skontrolujte, či je medzera medzi elektródami 0,7 – 0,8 mm.
- Skontrolujte vzduchový filter a v prípade potreby ho vyčistite.
- Ak po vykonaní týchto krokov motor nejde naštartovať, obráťte sa na najbližšie autorizované servisné stredisko.
- Ak výkon kosenia nie je uspokojivý a trsy trávy sú na reznej ploche rozstrapkané, vymeňte nůž.

Niektoré všeobecné rady, týkajúce sa údržby nájdete nižšie.

Denná údržba

- 1 Skontrolujte, či rukoväť motorovej brzdy funguje bezpečne.
- 2 Keľkou odstráňte z kosačky listy, trávu a podobné nečistoty.
- 3 Vyčistite sací otvor vzduchu do štartéra. Skontrolujte štartér a štartovaciu šnúru.
- 4 Skontrolujte hladinu oleja.
- 5 Vyčistite vzduchový filter. Vymeňte ho, ak je to potrebné.
- 6 Skontrolujte, či sú matice a skrutky dotiahnuté.
- 7 Skontrolujte rezný nástavec Nikdy nepoužívajte tupé, prasknuté alebo poškodené kotúče.

Týždenná údržba

- 1 Vyčistite zapalovaciu sviečku. Skontrolujte, či je medzera medzi elektródami 0,7 – 0,8 mm.
- 2 Očistite chladiace rebrá na valci.

Mesačná údržba

- 1 Skontrolujte, či hnací remeň nie je poškodený a či na ňom nie sú viditeľné žiadne kazy.
- 2 Očistite prevodovku.
- 3 Skontrolujte palivový filter a hadičku paliva. V prípade potreby vymeňte.
- 4 Vyčistite vnútrojšok palivovej nádrže.
- 5 Namažte ovládanie pohonu.
- 6 Vymeňte motorový olej.
- 7 Presvedčite sa, či je lanko spojky správne upravené. Prečítajte si inštrukcie v časti Montáž.

TECHNICKÉ ÚDAJE

Technické údaje

	LB4485	LB5485 e	LB5535 e
Motor			
Výrobca motora	Honda	Honda	Honda
Objem valca, cm ³	160	160	160
Rýchlosť, rpm	2900	2900	2900
Menovitý výkon motora, kW (pozri poznámku 1)	2,4	2,8	2,8
Zapaľovací systém			
Zapaľovacia sviečka	NGK – BPR6ES	NGK – BPR6ES	NGK – BPR6ES
Medzera medzi elektródami, mm	0,7 – 0,8	0,7 – 0,8	0,7 – 0,8
Palivový a mazací systém			
Kapacita palivovej nádrže, litre	0,9	0,9	0,9
Kapacita olejovej nádrže, litre	0,55	0,55	0,55
Motorový olej	Servisná klasifikácia SG – SH; SAE 10 W – 30	Servisná klasifikácia SG – SH; SAE 10 W – 30	Servisná klasifikácia SG – SH; SAE 10 W – 30
Hmotnosť			
Kosačka na trávu s prázdnyimi nádržami, kg	31	33	34
Emisie hluku (viď poznámka 2)			
Hladina akustického výkonu, meraná v dB(A)	91	90	92
Hladina akustického výkonu, garantovaná dB(A)	93	92	93
Hladina hluku (viď poznámka 3)			
Hladina akustického tlaku na sluch obsluhy, dB(A)	79	77	79
Hladiny vibrácií (viď poznámka č. 4)			
Úroveň vibrácií na rukovätiach, m/s ²	4,5	4,8	4,1
Rezací časť			
Rezací systém	BioClip	BioClip	BioClip
Výška rezu	30–60	30–60	30–60
Šírka rezu, mm	48	48	53
Rezačka	Mulcher 48 cm	Mulcher 48 cm	Mulčovač, 53 cm
Pohon			
Rýchlosť, km/h	5	5	5

Poznámka 1: Vyznačený výkon motora je priemerný čistý výkon (pri uvedených ot./min) typického sériového motora pre model motora meraný podľa normy SAE J1349/ISO 1585. Masovo vyrábané motory sa môžu od tejto hodnoty odlišovať. Skutočný výkon motora nainštalovaného na koncovom zariadení závisí od prevádzkovej rýchlosti, podmienok okolitého prostredia a iných hodnôt.

Poznámka 2: Emisie hluku do okolia sa merajú ako akustický výkon (L_{WA}) v súlade so smernicou EÚ 2000/14/ES.

Poznámka 3: Hladina tlaku hluku podľa smernice EN 836. Uvádzané údaje pre hladinu tlaku hluku majú typický štatistický rozptyl (štandardnú odchýlku) 1,2 dB (A).

Poznámka 4: Stupeň vibrácií podľa smernice EN 836. Uvádzané údaje pre stupeň vibrácií majú typický štatistický rozptyl (štandardnú odchýlku) 0,2 m/s².

TECHNICKÉ ÚDAJE

EÚ vyhlásenie o zhode

(Uplatňuje sa iba na Európu)

Spoločnosť **Husqvarna AB**, SE-561 82 Huskvarna, Švédsko, tel.: +46-36-146500, zodpovedne vyhlasuje, že kosačky na trávnu **Husqvarna LB448S, LB548S e a LB553S e** so sériovým číslom 14XXXXX a novším spĺňa požiadavky SMERNICE RADY: zo 17. mája 2006, „Smernica o strojoch“ **2006/42/EÚ**.

Z 15. decembra 2004 „ohľadom elektromagnetickej kompatibility“ **2004/108/EEC**.

z 8. 5. 2000 „ohľadom emisií hluku do okolia“ **2000/14/EÚ**.

Informácie o emisiách hluku nájdete v kapitole Technické údaje.

Boli uplatnené nasledovné normy: EN 836, ISO 11094, EN 55012.

Skúšobný úrad: **0404, SMP Svensk Maskinprovning AB**, Box 7035, SE-750 07 Uppsala, vydal správy týkajúce sa zhody podľa dodatku VI SMERNICE RADY z 8. mája 2000 „týkajúceho sa vplyvu hluku na životné prostredie 2000/14/EC“.

Huskvarna 31 októbra 2013



Claes Losdal, Manažér vývoja/Produkty pre záhradu (Oprávnený zástupca spoločnosti Husqvarna AB a zodpovedný za technickú dokumentáciu.)

OBJAŠNJENJE ZNAKOVA

Znakovi na stroju:

UPOZORENJE! Neoprezna ili nepravilna uporaba stroja može dovesti do ozbiljnih, čak i fatalnih ozljeda korisnika ili drugih.



Pažljivo pročitajte priručnik i dobro shvatite sadržaj prije rukovanja strojem.



Pazite na odbačene i odbijene predmete.



Odstranite ljude i životinje daleko od radnog prostora.



Spriječite nenamjerno pokretanje uklanjanjem kabela za paljenje sa svječiće.



Upozorenje: okretni rezač. Držite podalje šake i stopala.



Pazite da vam ruke i stopala ne dođu u blizinu reznog nastavka prilikom rada motora.



Ovaj proizvod se podudara sa važećim EZ uputama.



Stvaranje buke prema okuženju prema EC uputi. Jačina buke stroja se navodi u poglavlju Tehniški podaci kao i na naljepnici.



Objašnjenje razina upozorenja

Upozorenja su svrstana u tri razine.

UPOZORENJE!



UPOZORENJE! Upotrebljava se ako postoji opasnost da zbog nepoštivanja uputa u priručniku dođe do ozljede ili smrtnih posljedica za rukovatelja ili štetnih posljedica za okolinu.

PAŽNJA!



PAŽNJA! Upotrebljava se ako postoji opasnost da zbog nepoštivanja uputa u priručniku dođe do ozljede rukovatelja ili štetnih posljedica za okolinu.

UPOZORENJE!

UPOZORENJE! Upotrebljava se ako postoji opasnost da zbog nepoštivanja uputa u priručniku dođe do oštećenja materijala ili stroja.

Mjere prije korištenja nove kosilice

- Pažljivo pročitajte priručnik.
- Provjerite da li je naprava za rezanje pravilno sastavljena i podešena. Pogledajte uputstva pod naslovom Sastavljanje.
- Ulijte gorivo i ulje u motor. Spremnik s dovoljnom količinom ulja isporučuje se sa strojem. Pogledajte upute pod naslovom Gorivo.



UPOZORENJE! Ni u kojem slučaju ne smijete mijenjati originalni dizajn stroja bez da ste prethodno zatražili odobrenje od proizvođača. Uvijek koristite originalne rezervne dijelove. Neovlaštene promjene i/ili dodatni pribor mogu rezultirati ozbiljnim povredama ili čak smrću vozača ili drugih.



UPOZORENJE! Nepažljivim i pogrešnim korištenjem kosilica postaje opasan alat te može uzrokovati ozbiljne, pa čak i smrtonosne ozljede. Od iznimne je važnosti pročitati i shvatiti sadržaj ovih uputa za uporabu.



UPOZORENJE! Dugotrajno udisanje ispušnih para iz motora može dovesti do opasnosti po zdravlje.

Husqvarna AB uvijek radi na tome da sve više razvije svoje proizvode i pridržava se prava što se tiče promjena kao što su n.pr. oblik i izgled bez prethodne obavijesti.

Sadržaj

OBJAŠNENJE ZNAKOVA

Znakovi na stroju:	133
Objašnjenje razina upozorenja	133
Mjere prije korištenja nove kosilice	133

SADRŽAJ

Sadržaj	134
---------------	-----

ŠTO JE ŠTO?

Dijelovi kosilice	135
Dijelovi kosilice	136

UPUTSTVA ZA SIGURNOST NA RADU

Osobna zaštita	137
Općenita pravila za sigurnost na radu	137
Općenite upute za rad	138
Sigurnosna oprema stroja	139

SASTAVLJANJE

Namještanje ručke	141
Prilagodavanje kabela spojke	141
Rastavljanje i sastavljanje noža	141
Sastavljanje priključaka za malčiranje	142

UKOVLANJE

Gorivo	143
--------------	-----

UKOVLANJE

Uključivanje i isključivanje	143
------------------------------------	-----

ODRŽAVANJE

Održavanje	144
Filter za zrak	144
Svjećica	144
Prigušivač	144
Rezač	144
Mijenjanje ulja	144
Pogon i mjenjačka kutija	145
Čišćenje	146
Rješavanje problema	146
Dnevni nadzor	146
Nadzor tjedno	146
Mjesečni nadzor	146

TEHNIČKI PODACI

Tehnički podaci	147
EC-uvjerenje o podudaranju	148

ŠTO JE ŠTO?

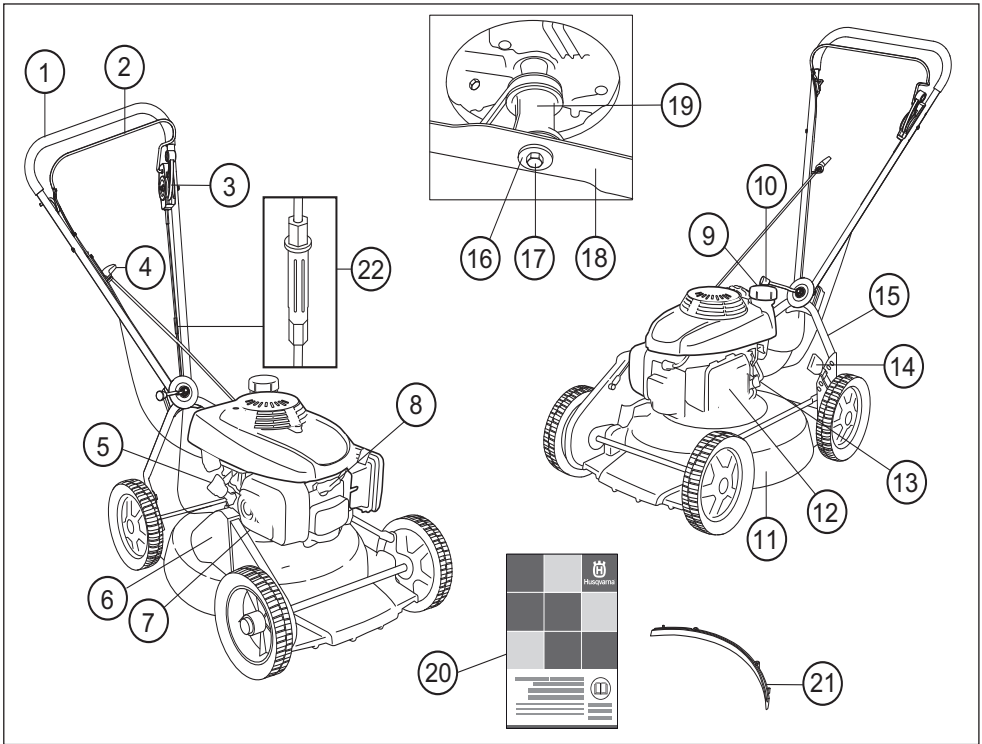

Dijelovi kosilice LB448S

- | | | | | |
|----|-----------------------------------|----|--------------------------|------------------------------|
| 1 | Ručka / šipka | 12 | Filter za zrak | |
| 2 | Kočna poluga motora | 13 | Ventil goriva | |
| 3 | Poluga spojke | 14 | Kontrola visine rezanja | |
| 4 | Ručica za paljenje | 15 | Donji upravljač | |
| 5 | Spremnik za ulje | 16 | Opružna brtva | |
| 6 | Štitnik remena | 17 | Svornjak noža | |
| 7 | Prigušivač | 18 | Nož / rezna oprema | |
| 8 | Svjećica | 19 | Nosač noža | |
| 9 | Spremnik goriva | 20 | Priručnik | |
| 10 | Ručica za podešavanje radnog kuta | 21 | Priključak za malčiranje | |
| 11 | Pokrov noža | | | |
| | | | 22 | Prilagođavanje kabela spojke |

ŠTO JE ŠTO?

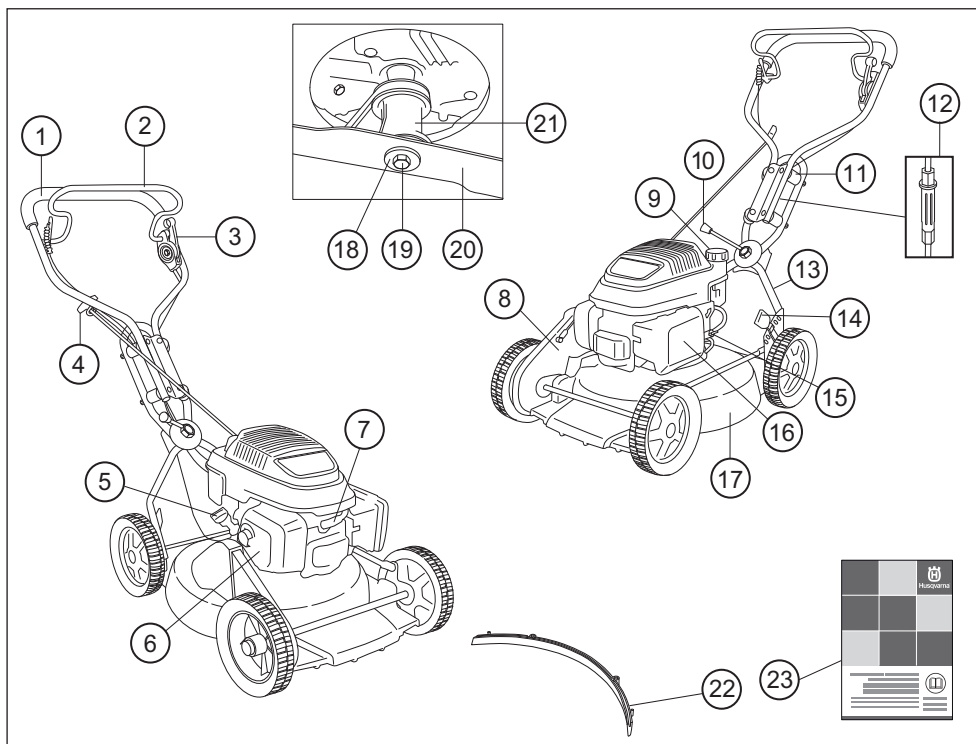

Dijelovi kosilice LB548S e, LB553S e

- | | |
|--------------------------------------|-----------------------------|
| 1 Ručka / šipka | 13 Donji upravljač |
| 2 Kočna poluga motora | 14 Kontrola visine rezanja |
| 3 Poluga spojke | 15 Ventil goriva |
| 4 Ručica za paljenje | 16 Filter za zrak |
| 5 Spremnik za ulje | 17 Pokrov noža |
| 6 Prigušivač | 18 Opružna brtva |
| 7 Svjećica | 19 Svornjak noža |
| 8 Štitnik remena | 20 Nož / rezna oprema |
| 9 Spremnik goriva | 21 Nosač noža |
| 10 Ručica za podešavanje radnog kuta | 22 Priključak za malčiranje |
| 11 Prigušivač vibracija | 23 Priručnik |
| 12 Prilagođavanje kabela spojke | |

UPUTSTVA ZA SIGURNOST NA RADU

Osobna zaštita



UPOZORENJE! Pri svakoj upotrebi stroja morate koristiti osobnu zaštitnu opremu.

- Prilikom namještanja, provjere ili čišćenja reznih nastavaka nosite zaštitne rukavice.
- Uvijek nosite čvrste, duge hlače. Ne nosite kratke hlače ili sandale i ne hodajte bos.
- Nosite čvrste cizme ili cipele protiv proklizavanja.

Odjeća treba biti pripijena ali bez da Vas sputava u kretanju.

Općenita pravila za sigurnost na radu

- Kosilica je namijenjena isključivo za košenje tratine. Jedini rezni pribor koji smijete koristiti s ovim strojem preporučeni je u poglavlju Tehnički podaci.
- Nikada nemojte koristiti stroj ako ste umorni, ako ste pili alkohol ili uzeli lijek koji djeluje na vaš vid, sposobnost rasuđivanja ili kretanje.



UPOZORENJE! Pokretanje motora u zatvorenom ili loše provjetrenom prostoru može prouzročiti smrt zbog gušenja ili trovanja ugljičnim monoksidom.



UPOZORENJE! Tijekom rada uređaj stvara elektromagnetsko polje. To polje u nekim slučajevima može ometati aktivne ili pasivne medicinske implantate. Radi smanjenja rizika od teških ili smrtonosnih ozljeda preporučujemo da se osobe s medicinskim implantatima posavjetuju s liječnikom i proizvođačem implantata prije rukovanja uređajem.

- Pri svakoj upotrebi stroja morate koristiti osobnu zaštitnu opremu. Pogledajte upute pod naslovom Osobna zaštitna oprema.
- Nikada nemojte koristiti stroj koji na bilo koji način ne odgovara originalnoj izvedbi. Koristite samo originalne rezervne dijelove.
- Nikada nemojte koristiti dodatnu opremu koja nije preporučena u ovom priručniku. Pogledajte uputstva pod naslovom Oprema za rezanje i Tehnički podaci.
- Nikada nemojte koristiti stroj koji je neispravan. Redovno vršite sigurnosne provjere, održavanje i servis kao što je opisano u ovom priručniku. Neke od radnji održavanja i servisiranja trebaju vršiti isključivo obučeni i kvalificirani stručnjaci. Upute možete pronaći u odjeljku Održavanje.

Prije svake upotrebe:

- 1 Provjerite radi li kočnica motora ispravno i je li neoštećena. Pogledajte upute pod naslovom Provjera učinka kočenja.

- 2 Provjerite da na svim ručkama i kontrolama nema ulja te da nisu oštećene.
- 3 Prekontrolišite da sistem za prigušenje vibracija radi pravilno i da je neoštećen.
- 4 Prekontrolišite da prigušivač zvuka stoji čvrsto i da nije oštećen.
- 5 Provjerite jesu li svi dijelovi kosilice ispravno zategnuti te da nisu oštećeni ili da ne nedostaju.
- 6 Provjerite da nož nije oštećen i da nema napuklina. Po potrebi zamijenite nož.
- 7 Očistite filter za zrak. Promijenite po potrebi.

Paljenje



UPOZORENJE! Dugotrajno udisanje ispušnih para iz motora može dovesti do opasnosti po zdravlje.

- Nikad ne pokrećite kosilicu ako noževi i pokrovi nisu ispravno montirani.
- Nikada nemojte paliti stroj u zatvorenim prostorijama. Ispušni plinovi motora mogu biti opasni.
- Prije paljenja stroja, obratite pažnju na to da u blizini nema ljudi ili životinja koji bi mogli doći u opasnost ili u kontakt sa opremom za rezanje.
- Kosilicu postavite na ravnu, čvrstu površinu i pokrenite je. Pripazite da nož ne dođe u dodir s tlom i bilo kojim predmetima.
- Nikad ne omotavajte startno užo oko šake.

Pogledajte uputstva pod poglavljem Uključivanje i isključivanje.

Sigurnost pri rukovanju s gorivom

(Punjenje/Uskladištavanje)



UPOZORENJE! Gorivo i pare su vrlo zapaljivi. Budite oprezni kad radite s gorivom i motornim uljem. Imajte na umu opasnost od vatre, eksplozije i udisanja ispušnih plinova.

- Nikada nemojte puniti gorivo u stroj dok radi.
- Za vrijeme rukovanja uljem morate osigurati dobru ventilaciju.
- Odmaknite stroj najmanje 3 metra od mjesta gdje ste ga napunili gorivom, prije nego ga upalite.
- Nikada nemojte paliti stroj ako:
 - 1 Ako prolijete gorivo ili motorno ulje po stroju. Obrisite to što je prolijevano i dopustite da ostatak ispari.
 - 2 Ako prolijete gorivo ili motorno ulje po sebi ili svojoj odjeći. Promijenite odjeću
 - 3 Ukoliko curi gorivo iz stroja. Redovno provjeravajte da li curi iz čepa za gorivo i cijevi za gorivo.

UPUTSTVA ZA SIGURNOST NA RADU

Prijevoz i skladištenje

- Spremnici za gorivo i motorno ulje trebaju se isprazniti prije dužih razdoblja skladištenja te prije transporta kosilice. Raspitajte se na najbližoj benzinskoj crpki gdje možete baciti staro gorivo i motorno ulje.
- Kosilicu i gorivo uvijek skladištite tako da bilo kakvo curenje ili isparavanje ne dođe u dodir s iskrama ili otvorenim plamenom. Na primjer, strojevima na električni pogon, relejima / prekidačima, grijačima i sl.
- Gorivo uvijek spremite u posudu koja je specijalno napravljena za tu namjenu.

Općenite upute za rad



UPOZORENJE! U ovom se poglavlju opisuju osnovni sigurnosni preduvjeti pri radu s kosilicom. Navedene informacije ni u kojem slučaju ne mogu biti zamjena za stručne vještine i iskustvo. Ako dođete u situaciju da ne znate kako nastaviti, prestanite s radom i potražite savjet stručnjaka. Obratite se dobavljaču, ovlaštenom servisu ili iskusnom korisniku kosilica. Izbjegavajte poslove koji nadilaze vaše mogućnosti.

Osnovna pravila sigurnosti

- Pogledajte okolinu:
 - Da biste osigurali da ljudi, životinje ili predmeti ne ometaju vašu kontrolu nad strojem.
 - Da biste izbjegli dodir gore navedenih stvari s reznom opremom.
- Prije početka košenja uklonite grančice, pruće, kamenje i slične stvari iz kosilice. Pripazite da nož ne udara o strana tijela, kao što je kamenje, korijenje i slično. Time se može istupiti nož i iskriviti osovina motora.
- Stroj koristite samo tijekom dana ili u uvjetima dobrog osvjetljenja.
- Nemojte podizati ni prenositi kosilicu čiji je motor uključen. Ako kosilicu morate podići, prije svega isključite motor i odvojite vod paljenja od svječice.
- Nemojte koristiti pilu po lošem vremenu, kao na primjer po gustoj magli, pljusk, jakom vjetru, izrazitoj hladnoći itd. Rad po hladnom vremenu je zamoran i često donosi dodatne opasnosti, kao naprimjer poredicu.
- Obratite pažnju na sigurno kretanje i stajanje. Provjerite područje oko Vas da nema nekih prepreka (korjenje, kamenje, grane, rupe i slično) prilikom bočnog premještanja. Budite izuzetno oprezni pri radu na kosini.
- Kosilica se ne smije koristiti na površinama čiji je nagib veći od 15 stupnjeva. Preveliki nagibi mogu uzrokovati istjecanje goriva
- Isključite motor prije prelaska po površinama koje ne namjeravate kositi. Primjerice, po šljunčanim putovima, kamenju, pločama, asfaltu, itd.

- Kočna poluga ne smije biti trajno usidrena u ručku dok je stroj pokrenut.



Pridržavajte se gore navedenih uputa, ali nemojte koristiti kosilicu ako nećete biti u mogućnosti pozvati u pomoć u slučaju nesreće.

Osnovna tehnika košenja



UPOZORENJE! Pazite da vam ruke i stopala ne dođu u blizinu reznog nastavka prilikom rada motora.

Općenito

- Košenje na kosinama može biti opasno. Nemojte koristiti kosilicu na veoma strmim kosinama.
- Kosilica se ne smije koristiti na površinama čiji je nagib veći od 15 stupnjeva. Preveliki nagibi mogu uzrokovati istjecanje goriva
- Na kosinama, hodajte paralelno s kosinom. Lakše je raditi uz kosinu, nego gore dolje po kosini.
- Prije početka košenja uklonite grančice, pruće, kamenje i slične stvari iz kosilice.
- Nemojte podizati ni prenositi kosilicu čiji je motor uključen. Ako kosilicu morate podići, prije svega isključite motor i odvojite vod paljenja od svječice.
- Pripazite da nož ne udara o strana tijela, kao što je kamenje, korijenje i slično. Time se može istupiti nož i iskriviti osovina motora. Iskrivljena osovina uzrokuje nejednak rad i vibracije što može rezultirati velikom opasnošću od oslobađanja noža.
- Odmah zaustavite stroj u slučaju udara u strano tijelo ili vibriranja stroja. Odvojite visokonaponski kabel od svječice. Provjerite eventualna oštećenja stroja. Po potrebi popravite.
- Nikada nemojte kositi više od 1/3 visine trave. To se posebice odnosi na košenje tijekom sušnih razdoblja. Na početku košenja namjestite veliku visinu rezanja. Provjerite rezultat i smanjite visinu rezanja na željenu postavku. Ako je trava previsoka, pomičite se lagano i, prema potrebi, prijedite dvaput preko površine koju kosite.

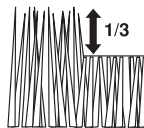

- Nikada nemojte trčati s uključenom kosilicom. Trebali biste uvijek hodati dok radite s kosilicom.
- Nemojte kositi dok hodate unatrag.

UPUTSTVA ZA SIGURNOST NA RADU

Visina rezanja

Isključite motor prije promjene visine rezanja.

Prilagodba visine rezanja je opružna. Visinu rezanja moguće je namjestiti na 6 različitih koraka.

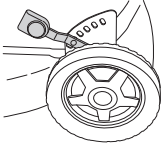

Nemojte namještati premalu visinu rezanja jer to može uzrokovati neravnomjerno košenje na kosinama.

- Da biste povećali visinu rezanja pomaknite polugu lijevo i prema naprijed.

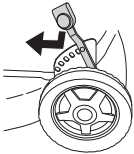

- Da biste smanjili visinu rezanja pomaknite polugu lijevo i prema natrag.

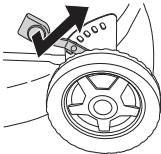

Sigurnosna oprema stroja

Ovaj odjeljak objašnjava razne sigurnosne mjere stroja, kako one rade i što trebate uraditi kako biste mogli vršiti osnovni pregled i održavanje koji su potrebni da bi pila radila sigurno. Pogledajte poglavlje Što je što?, da biste vidjeli gdje se ti dijelovi nalaze na Vašem stroju.



UPOZORENJE! Nikada nemojte upotrijebiti stroj sa neispravnom sigurnosnom opremom. Vršite provjere i održavajte stroj prema uputama opisanim u ovom odlomku. Ukoliko Vaš stroj ne prodje na kojoj od ovih provjera, obratite se Vašem serviseru radi opravke.



UPOZORENJE! Nemojte nikada upotrijebiti stroj koji ima neispravnu sigurnosnu opremu. Izvršavajte pregled, održavanje i servisiranje prema rutini opisanoj u ovom odjeljku.

Rezni pokrov i zaštitni pokrov

Rezni pokrov služi za smanjenje vibracija i opasnosti od porozotina. Provjerite da pokrov nije oštećen i da na njemu nema vidljivih oštećenja, na primjer pukotina.

Zaštitni pokrov namijenjen je za smanjenje opasnosti od prignječenja i hvatanje polomljenog pogonskog remena. Provjerite je li zaštitni pokrov neoštećen i ispravno pričvršćen.

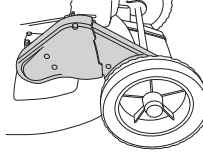

Kočna poluga motora

Kočnica motora služi za zaustavljanje motora. Motor se zaustavlja otpuštanjem hvatišta na kočnoj poluzi motora.

Kočnicu motora provjerite kako slijedi:

Dodajte puni gas pa otpustite kočnu polugu. Motor bi se trebao zaustaviti a pogon bi se trebao isključiti.

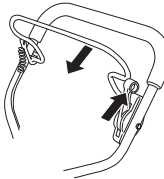

Kočnica motora uvijek mora biti namještena tako da se motor zaustavi za 3 sekunde.

Sistem za smanjivanje vibracija

Vaš stroj je opremljen sa sistemom za smanjivanje vibracija čija je svrha da umani vibracije i olakša rad.

Čelična cijev sustava sklopa upravljača i pokrov noža dizajnirani su tako da umanje vibracije motora.

Strojev sistem za smanjivanje vibracija, smanjuje vibracije koje se od motora i lanca kreću prema ručkama stroja.

LB448S, LB553S e Na sklop upravljača ovog modela pričvršćena su i 4 prigušivača vibracija za dodatno smanjenje vibracija.

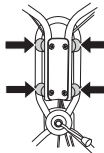

UPUTSTVA ZA SIGURNOST NA RADU

Provjerite jesu li ručke i elementi za smanjivanje vibracija oštećeni.



UPOZORENJE! Preveliko izlaganje vibracijama može uzrokovati poremećaj cirkulacije ili oštećenje živčanog sistema kod ljudi koji imaju slabu cirkulaciju. Obratite se svom doktoru ukoliko imate simptome uzrokovane prevelikim izlaganjem vibracijama. Ti simptomi mogu se očitovati trnjenjem, gubitkom osjećaja, "jačim ili slabijim bockanjem", bolovima, gubitkom snage, promjenama u boji ili kakvoći kože. Ti se simptomi uglavnom javljaju u prstima, rukama ili ručnim zglobovima.

Prigušivač

Prigušivač je napravljen tako da smanji buku na minimum i da udalji ispušne pare od kornika.



UPOZORENJE! Ispušne pare iz motora su vruće i mogu sadržavati iskre koje mogu izazvati požar. Nikada nemojte upaliti stroj u zatvorenoj prostoriji ili blizu zapaljivog materijala! Prigušivač je vrlo vruć za vrijeme upotrebe i kraće vrijeme po prestanku rada. Ne dirajte prigušivač ako je vruć!

Nikada nemojte koristiti stroj sa neispravnim prigušivačem.

Redovno provjeravajte da li je prigušivač sigurno pričvršćen na stroju.

Oprema za rezanje

Pripazite da nož ne udara o strana tijela, kao što je kamenje, korijenje i slično. Time se može istupiti nož i iskriviti osovina motora.

Provjerite reznu opremu radi oštećenja ili napuklina. Oštećena rezna oprema mora biti odmah zamjenjena. Nož uvijek mora biti dobro položen i balansiran.

Također provjerite je li remen noža neoštećen te da nije iskrivljena osovina motora.

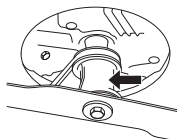

SASTAVLJANJE

Namještanje ručke

Pripazite da ne oštetite kabele i žice prilikom sklapanja drške.

Gornji dio upravljača pričvršćen je čvrstom maticom ručke za pregradnu ploču. Nemojte zaboraviti podlošku između ploče i matice ručke.

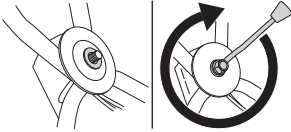

Ručku se prema potrebi može lagano zakrenuti na stranu pomoću zgloba ručke. Ručku se može postaviti na različite položaje da bi se ostvario najbolji položaj za upravljanje, npr. prilikom kretanja pored živice ili zidova kuće.

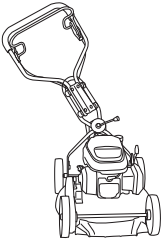

Ručka se također može okomito podešavati okretanjem kotačića na priključku za opremu na šasiji

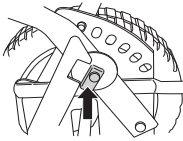

Prilagođavanje kabela spojke

Kabel spojke mora se prilagoditi nakon prvih 8 sati rada, a nakon toga po potrebi.

Kabel je pravilno podešen kad je štitnik kabela poravnat s maticom.

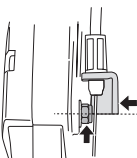

- Podesite strunu pomoću vijka za podešavanje. U smjeru kazaljke na satu ili u suprotnom odvrnite vijak kako bi produžili ili skratili kabel.

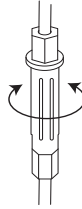

Rastavljanje i sastavljanje noža



UPOZORENJE! Za vrijeme servisiranja i održavanja rezne opreme uvijek nosite čvrste zaštitne rukavice. Rezna oprema je vrlo oštra i može vas lako porezati.

Prije popravaka, čišćenja i održavanja uvijek odvojite vod za paljenje od svjećice.

Za servisiranja stroja postavite ga tako da je svjećica gore.

Prije namještanja kosilice na bok obavezno ispraznite spremnik za gorivo.

Rastavljanje

- Odvrnite svornjak kojim je pričvršćen nož.
- Uklonite vijak, opružnu brtvu i nož.

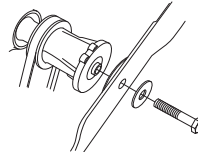

Sastavljanje

- Stavite nož s podložnom pločicom na nosač noža.

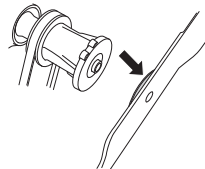

- Nož treba pravilno centrirati na osovini.

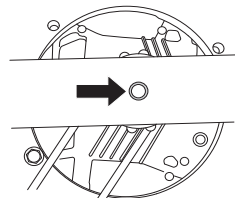

SASTAVLJANJE

- Da biste spriječili vibracije postavite nož kosilice tako da se oznaka nosača noža može vidjeti na stranama noža.

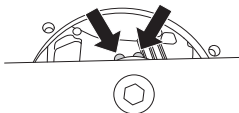

- Namjestite podlošku i zategnite svornjak. Svornjak zategnite momentom od 45–60 Nm.



Sastavljanje priključaka za malčiranje

- Odvojite visokonaponski vod od svjeće.
- Za servisiranja stroja postavite ga tako da je svjećica gore.
- Namjestite klinove za navođenje u rupe na reznom pokrovu.

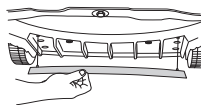

- Pričvrstite priključke za malčiranje od gornje strane reznog pokrova.

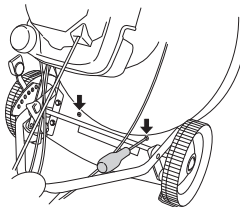

RUKOVANJE

Gorivo



UPOZORENJE! Kod rukovanja gorivom morate osigurati da imate dobru ventilaciju.

Benzin

- Koristite kvalitetan olovni ili bezolovni benzin.
- Koristite gorivo s malim oktanskim brojem.
- Ukoliko stroj ne bude bio korišten duže vrijeme, spremište za gorivo bi trebalo isprazniti i očistiti.

Motorno ulje

Provjerite razinu ulja prije pokretanja kosilice. Preniska razina ulja može uzrokovati teška oštećenja motora.

- Za najbolje rezultate i učinak koristite HUSQVARNA ulje za četverotaktne motore.
- Ako ne možete nabaviti HUSQVARNA ulje za četverotaktne motore, upotrijebite neko drugo kvalitetno ulje za četverotaktne motore. Pri odabiru ulja zatražite pomoć dobavljača. Općenito se preporuča korištenje ulja SAE 30.
- Nikada nemojte koristiti ulje za dvotaktne motore.

Provjerite razinu ulja prije pokretanja kosilice. Preniska razina ulja može uzrokovati teška oštećenja motora.

Razina ulja

Kada provjeravate razinu ulja, kosilica mora biti postavljena na ravnu površinu. Prije otvaranja čepa punjača ulja obavezno odvojite vod paljenja od svječice.

Odvijte čep za ulje, očistite mjerac razine koji se nalazi na čepu i ponovno umetnite čep bez zavijanja. Provjerite razinu ulja na mjeracu razine. Ako je razina ulja niska, dolijte motorno ulje do gornje oznake razine na mjernoj šipki.

Koristite samo preporučeno motorno ulje. Pogledajte poglavlje Tehnički podaci.

Punjenje goriva



UPOZORENJE! Sljedeće mjere opreznosti smanjit će opasnost od požara:

Nemojte pušiti i ne stavljajte tople predmete u blizinu goriva. Uvijek isključite motor prije punjenja. Pri punjenju goriva polako otvorite poklopac na spremištu za gorivo tako da se pritisak, ukoliko ga ima, polako smanji. Pažljivo zavrnite poklopac za spremište za gorivo nakon punjenja. Prije pokretanja uvijek odmaknite stroj sa mjesta na kojem puniti gorivo.

Očistite površine oko čepa na otvoru za punjenje goriva. Redovito čistite spremnike za ulje i gorivo. Filtar za gorivo potrebno je zamijeniti barem jednom godišnje. Nečistoće u spremniku za gorivo uzrokuju kvarove.

Prije pokretanja, uvijek udaljite kosilicu oko 3 metra od mjesta za punjenje goriva.

Uključivanje i isključivanje



UPOZORENJE! Prije paljenja obratite pažnju na sljedeće:

Nemojte pokretati kosilicu ako nož i svi pokrovi nisu ispravno montirani. U suprotnom se nož može olabaviti i uzrokovati tjelesne ozljede.

Prije pokretanja uvijek odmaknite stroj sa mjesta na kojem puniti gorivo.

Postavite stroj na ravnu podlogu. Provjerite da rezna oprema ne dodiruje nijedan predmet.

Odstranite ljude i životinje daleko od radnog prostora.

Vod za paljenje mora biti ispravno pričvršćen na svječicu.

Paljenje: Otvorite ventil goriva.

Paljenje

Lijevo rukom povucite kočnu polugu motora prema gornjoj ručki.

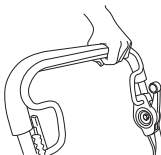

Primite startnu ručicu desnom rukom i polako povucite startno uže dok ne osjetite malo otpora. (zahvatač uhvati kotur startera) zatim naglo povucite uže.

Nikad ne omotavajte startno uže oko šake.

PAŽNJA! Nemojte ispustiti ručicu za paljenje nakon što ste je potpuno izvukli van jer to može oštetiti stroj.

Pogon

Da biste uključili pogon gurnite polugu spojke prema naprijed.

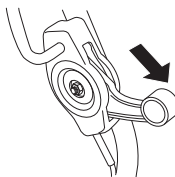

Isključivanje

- Zaustavite motor otpuštanjem kočne poluge motora. Pogon se isključuje otpuštanjem ručke kočnice. Laganim otpuštanjem ručice kočnice možete isključiti pogon.
- Zatvorite ventil goriva.

Održavanje



UPOZORENJE! Prije čišćenja, popravljanja ili pregleda stroja, rezni nastavak mora biti u potpunosti zaustavljen. Odvojite visokonaponski kabel od svjećice.

Uočite kako će se pogonski remen opustiti tijekom prvog rada (5 h) i može biti potrebna prilagodba napetosti. Pogledajte upute.

Filter za zrak

Filter za zrak mora redovno biti očišćen od prašine i prljavštine kako bi se izbjeglo slijedeće:

- Smetnje rasplinjača
- Poteškoće paljenja
- Smanjenje snage motora
- Nepotrebno trošenje dijelova motora
- Pretjerana potrošnja goriva

Očistite filter za zrak svaki dan ili češće ako ima puno prašine u zraku u radnom prostoru.

Filter za zrak rastavlja se kad se otvori poklopac filtra. Utisnite zasune na vrhu poklopca filtra za zrak i spustite poklopac.

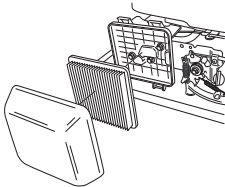

Skinite filter za zrak i provjerite je li neoštećen. Ako je filter oštećen, zamijenite ga novim.

Očistite filter pažljivo udarajući po tvrdoj površini i ispušite ga komprimiranim zrakom s unutarnje strane. Nikad nemojte četkati prljavštinu. Zamijenite filter ako je jako prljav.

Filter za zrak, kojeg se koristilo neko vrijeme ne može biti potpuno očišćen. Zato ga treba zamijeniti s novim u određenim vremenskim razmacima. **Oštećeni filter za zrak treba uvijek zamijeniti.**

Pri ponovnom sastavljanju provjerite pranja li filter tijesno uz držač filtra.

Svjećica



UPOZORENJE! Prigušivač je vrlo vruć za vrijeme upotrebe i kraće vrijeme po prestanku rada. Ne dirajte prigušivač ako je vruć!

Ukoliko je učinak stroja nizak, teško ga je upaliti i loše radi pri praznom hodu, uvijek prvo provjerite svjećicu. Ukoliko je svjećica prljava, očistite je i provjerite razmak između elektroda. Ponovno ga podesite ako je potrebno. Ispravni razmak je 0,7–0,8 mm

PAŽNJA! Uvijek koristite preporučenu vrstu svjećice. Kriva svjećica može ozbiljno oštetiti klip/cilindar.

Prigušivač

Prigušivač je napravljen da bi smanjio buku i udaljio ispušne plinove od korisnika pile. Ispušni plinovi su vrući i mogu sadržavati iskre koje mogu započeti vatru ako su usmjerene prema suhom i zapaljivom materijalu.

Redovno provjeravajte da li je prigušivač sigurno pričvršćen na stroju. Nikada nemojte koristiti stroj sa neispravnim prigušivačem.

Rezač



UPOZORENJE! Uvijek koristite zaštitne rukavice prilikom popravka rezne opreme. Noževi su vrlo oštri i mogu vas lako porezati.

Nož mora biti oštar i ispravno balansiran. Olabavite svornjak držeći nož i odnesite nož u servisnu radionicu na oštrenje i balansiranje barem jednom godišnje. To je najbolje učiniti kada završi sezona košenja.

Ako trebate zamijeniti nož ili nosač noža, istovremeno zamijenite svornjak, podlošku i podložnu pločicu.

Kada ponovo namjestite nož, pritegnite svornjak momentom od 45–60 Nm. Pogledajte uputstva pod naslovom Sastavljanje.

Ako nož pogodi strana tijela, kao što su kamenje, korijenje i slične stvari, nož će kliznuti uz nosač. To može uzrokovati lagano habanje kontaktne površine nosača noža štiti je sasvim normalno. To je zaštitni mehanizam kojim se sprječava iskrivljenje osovine motora.

Mijenjanje ulja

Motorno ulje treba prvi put promijeniti nakon 5 sati rada.

Motorno ulje trebate zamijeniti svake godine te nakon svakih 25 radnih sati.

Ulje zamijenite na sljedeći način:

- Odvojite visokonaponski vod od svjećice.
- Ispraznite spremnik za gorivo.
- Zatvorite ventil goriva.

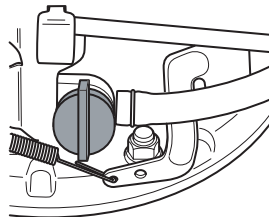

- Otvrnite čep punjača ulja.

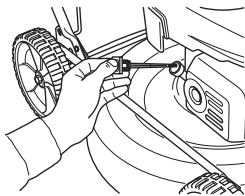

Ulje ispraznite u prikladnu posudu.

- Iscijedite ulje naginjanjem motora tako da ulje istječe kroz cijev za punjenje.

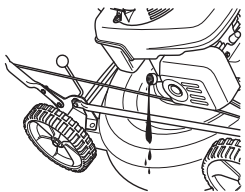

- Raspitajte se na najbližoj benzinskoj crpki gdje možete baciti staro motorno ulje.
- Ulijte novo kvalitetno motorno ulje. Pogledajte poglavlje Tehnički podaci.
- Ponovno umetnite štap, **no nemojte ga zategnuti**. Provjerite razinu ulja mjernom šipkom montiranom na čep punjača ulja. Ako je razina ulja niska, dolijte motorno ulje do gornje oznake razine na mjernoj šipki.

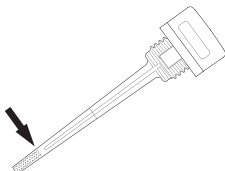

- Zavrnite čep punjača ulja.

Pogon i mjenjačka kutija

Provjerite jesu li kotači i osovine kotača čisti, bez lišća, trave i sl. Područje oko mjenjačke kutije također održavajte čistim.

- Otvrnite vijke i skinite zaštitni pokrov.
- Četkom očistite mjenjačku kutiju. Također provjerite jesu li pogonski remen i remenica neoštećeni, npr. da nisu napuknuti.

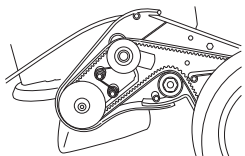

Zamjena i namještanje klinastog remena

- Otvrnite vijke i skinite zaštitni pokrov.

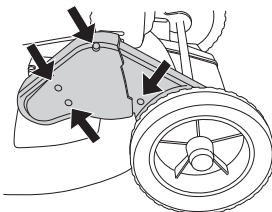

- Skinite kapu prednjeg kotača pored mjenjačke kutije, pažljivo odvojite odvijačem. Otvrnite zaporni vijak i uklonite kotač.

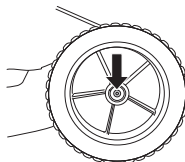

- Skinite remen s remenice remena platforme. Uvjerite se kako se remenice remena platforme lako pomiču na osovinama, poprskajte probojnim uljem između i iza remenica te podmažite osovinu.
- Namjestite novi remen i pazite da pravilno leži na kugličnim ležajevima prije podešavanja.

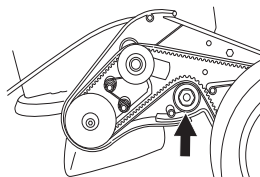

- Podesite remen pomicanjem kugličnog ležaja gore ili dolje.

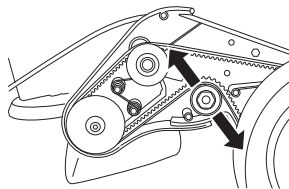

- Novi remen se može rastegnuti, stoga je potrebno ponovno ga podesiti nakon nekoliko sati rada.
- Pričvrstite poklopac remena i izvedite pokusni rad stroja.

Zamjena i namještanje srednjeg remena

Srednji remen prolazi između osovine motora i mjenjačke kutije.

- Skinite nož. (samo pri zamjeni remena)
- Odrvnite vijke za podešavanje nekoliko okretaja.

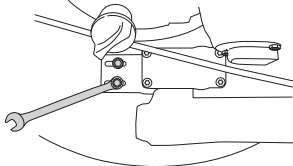

- Zamijenite remen novim i malo zategnite vijke za podešavanje. (samo pri zamjeni remena)
- Podesite remen pomicanjem zupčanika naprijed ili natrag.

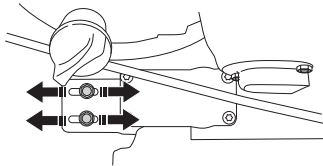

- Remen treba biti nategnut tako da se može pomicati 6–10 mm na sredini. To odgovara sili povlačenja od otprilike 3 kg. Možete provjeriti pomoću vage za ribolov.

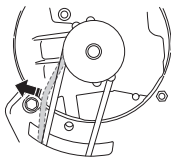

- Pravilno zategnite vijke za podešavanje. (3 Nm)
- Provjerite pogon jer podešavanje zupčanika utječe na napetost remena u mjenjačkoj kutiji.

Čišćenje

nemojte upotrebljavati uređaj za pranje pod velikim pritiskom da biste čistili stroj.

Nikada nemojte polijevati motor vodom.

Prilikom čišćenja ispod poklopca oštrica stroj okrenite sa svječićom prema gore. Ispraznite spremnik za gorivo.

Rješavanje problema

Ako se motor ne pokrene, provjerite sljedeće:

- Zamijenite gorivo s novim, čistim gorivom.
- Provjerite je li ventil za gorivo otvoren.
- Provjerite radi li kočnica motora ispravno i je li neoštećena.
- Očistite svječiću i provjerite razmak. Ispravni razmak je 0,7–0,8 mm.
- Provjerite zračni filter i očistite ga prema potrebi.
- Ako se motor ne pokreće nakon ovih radnji, obratite se najbližem autoriziranom serviseru.
- Ako rezultati košnje nisu zadovoljavajući i vlati trave iskidane na reznj površini, zamijenite nož.

Ovdje ćete naći neke općenite upute o održavanju.

Dnevni nadzor

- 1 Provjerite ispravnost kočnice poluge motora.
- 2 Četkom uklonite lišće, travu i slične tvari s kosilice.
- 3 Provjerite da li su naprava za paljenje i užje za paljenje istrošeni ili oštećeni. Očistite proreze za dovod zraka na kućištu naprave za paljenje.
- 4 Provjerite razinu ulja.
- 5 Očistite filter za zrak. Promijenite po potrebi.
- 6 Provjerite ima li vijaka i matica koje treba zavrnuti i ako treba, učinite to.
- 7 Provjerite rezni nastavak. Nikada ne koristite tupe, napuknute ili oštećene oštrice.

Nadzor tjedno

- 1 Očistite svječiću i provjerite razmak. Ispravni razmak je 0,7–0,8 mm.
- 2 Očistite proreze za hlađenje na cilindru.

Mjesečni nadzor

- 1 Provjerite je li pogonski remen neoštećen te da nema vidljivih kvarova.
- 2 Očistite mjenjačku kutiju.
- 3 Provjerite filter za gorivo i cijev za gorivo. Promijenite po potrebi.
- 4 Isperite unutrašnjost spremišta za gorivo.
- 5 Podmažite kontrolu pogona.
- 6 Zamijenite motorno ulje.
- 7 Pregledajte kabel spojke. Pogledajte uputstva pod naslovom Sastavljanje.

TEHNIČKI PODACI

Tehnički podaci

	LB4485	LB5485 e	LB5535 e
Motor			
Proizvođač motora	Honda	Honda	Honda
Zapremnina cilindra, u kubičnim cm	160	160	160
Brzina u 1/min	2900	2900	2900
Nominalna izlazna snaga, kW (vidi napomenu 1)	2,4	2,8	2,8
Sistem paljenja			
Svjećica	NGK – BPR6ES	NGK – BPR6ES	NGK – BPR6ES
Razmak elektroda, u mm	0,7 – 0,8	0,7 – 0,8	0,7 – 0,8
Sistem goriva i podmazivanja			
Zapremnina spremišta za gorivo, lit.	0,9	0,9	0,9
Zapremnina spremišta za ulje, lit.	0,55	0,55	0,55
Motorno ulje	Servisna klasifikacija SG – SH; SAE 10W –30	Servisna klasifikacija SG – SH; SAE 10W –30	Servisna klasifikacija SG – SH; SAE 10W –30
Težina			
Kosilica s praznim spremnikom, kg	31	33	34
Emitovanje buke (pogledajte napomenu 2)			
Jačina zvuka, izmjerena u dB(A)	91	90	92
Jačina zvuka, garantovana dB(A)	93	92	93
Razina buke (pogledajte napomenu 3)			
Razina zvučnog tlaka na uhu rukovatelja u dB(A)	79	77	79
Jačina vibracije (pogledati napomenu 4)			
Razine vibracije na ručkama, m/s ²	4,5	4,8	4,1
Oprema za rezanje			
Rezni sustav	BioClip	BioClip	BioClip
Visina rezanja	30–60	30–60	30–60
Visina rezanja u mm	48	48	53
Rezač	Mulcher 48 cm	Mulcher 48 cm	Mulcher
Pogon			
Brzina u km/h	5	5	5

Napomena 1: Navedena nazivna snaga motora je prosječna neto izlazna snaga (pri navedenom broju okretaja u minuti) tipičnog proizvodnog motora za određeni model mjerena prema standardu SAE J1349/ISO1585. Vrijednost se može razlikovati za motore za masovnu proizvodnju. Stvarna izlazna snaga motora ugrađenog na konačnom uređaju ovisit će o brzini rada, radnom okruženju i ostalim vrijednostima.

Napomena 2: Stvaranje buke prema okolini izmjerena kao zvučni tlak (L_{WA}) prema EC–uputi 2000/14/EC.

Napomena 3: Razina zvučnog tlaka prema normi EN 836. Podaci o razini zvučnog tlaka pokazuju tipičnu statističku disperziju (standardna devijacija) od 1,2 dB (A).

Napomena 4: Razina vibracije prema normi EN 836. Podaci o razini vibracije pokazuju tipičnu statističku disperziju (standardna devijacija) od 0,2 m/s².

TEHNIČKI PODACI

EC-uvjerenje o podudaranju

(Važi samo za Evropu)

Husqvarna AB, SE-561 82 Huskvarna, Švedska, tel: +46-36-146500, potvrđuje pod isključivom odgovornošću da su kosilice **Husqvarna LB448S, LB548S e i LB553S e** od serijskih brojeva 14XXXXX i nadalje sukladne zahtjevima SMJERNICE VIJEĆA:

od 17. svibnja 2006, "o strojevima" **2006/42/EC**

od 15. prosinac 2004 "u vezi elektromagnetske kompatibilnosti" **2004/108/EEC**.

od 8. svibnja 2000 "u vezi stvaranja buke prema okolini" **2000/14/EC**.

Za informacije u vezi sa stvaranjem buke, pogledajte poglavlje Tehnički podaci.

Naredni standardi su primjenjeni: EN 836, ISO 11094, EN 55012.

Prijavljen organ: **0404, SMP Svensk Maskinprovning AB**, Box 7035, SE-750 07 Uppsala, objavilo je izvješća u vezi s procjenom sukladnosti s aneksom VI SMJERNICE VIJEĆA od 8. svibnja 2000. "u vezi s emisijama buke u okruženju" 2000/14/EK.

Huskvarna 31. listopada 2013.



Claes Losdal, upravitelj odjela za razvoj/proizvodnju za vrt (Ovlašteni predstavnik tvrtke Husqvarna AB i osoba odgovorna za tehničku dokumentaciju.)

KAJ POMENIJO SIMBOLI

Simboli na stroju:

OPOZORILO! Naprava je lahko nevarna, če se uporablja nepravilno ali površno, in lahko upravljavcu ali drugim povzroči resne oziroma celo smrtne poškodbe.



Natančno preberite navodila za uporabo in se prepričajte, da ste jih razumeli, predno začnete z uporabo stroja.



Nevarnost izmeta in odsunka.



Prepričajte se, da na kraju kjer delate, ni nepoklicanih.



Preprečite nenamerne zagone tako, da odstranite vžigalni kabel iz svečke.



Opozorilo: vrtljivo rezilo. Roke in noge držite proč.



Prepričajte se, da vaše roke ali noge ne pridejo v bližino rezalnega dodatka, ko je naprava zagnana.



Izdelek je v skladu z veljavnimi CE predpisi.



Emisija hrupa v okolico v skladu z direktivo Evropske skupnosti. Emisija stroja je podana v poglavju Tehnični podatki in na nalepki.



Razlaga stopenj varnosti

Opozorila so razdeljena na tri stopnje.

OPOZORILO!



OPOZORILO! Se uporabi, če obstaja nevarnost resne poškodbe ali življenjske ogroženosti uporabnika ali povzročitve škode njegovi okolici ob neupoštevanju navodil v tem priročniku.

POZOR!



POZOR! Se uporabi, če obstaja nevarnost poškodb uporabnika ali povzročitve škode njegovi okolici ob neupoštevanju navodil v tem priročniku.

PREVIDNO!

PREVIDNO! Se uporabi, če obstaja nevarnost povzročitve škode za material ali stroj ob neupoštevanju navodil v tem priročniku.

Koraki pred uporabo nove vrtno kosilnice

- Natančno preberite navodila za uporabo.
- Preglejte, kako so rezila montirana in nastavljena. Glejte navodila v poglavju Montaža.
- Napolnite z gorivom in naoljite motor. Stroju je priložena posoda z zadostno količino olja. Glejte navodila v poglavju rokovanje z gorivom.



OPOZORILO! Brez predhodnega dovoljenja proizvajalca ne smete nikoli spreminjati prvotne izvedbe stroja. Vedno uporabljajte izključno originalne dele. Spremembe brez pooblastila in/ali neoriginalni deli lahko povzročijo resne poškodbe ali smrt uporabnika in drugih.



OPOZORILO! Vrtna kosilnica je nevarno orodje pri neprevidni ali nepravilni uporabi in lahko povzroči težke, tudi usodne poškodbe. Zelo pomembno je, da preberete in razumete vsebino tega uporabniškega priročnika.



OPOZORILO! Dolgoročno vdihavanje izpušnih plinov motorja lahko predstavlja nevarnost za zdravje.

Husqvarna AB nenehno razvija in izpopolnjuje svoje izdelke in si zato pridržuje pravico sprememb v, na primer, obliki in izgledu brez predhodnega opozorila.

Vsebina

KAJ POMENIJO SIMBOLI

Simboli na stroju:	149
Razlaga stopenj varnosti	149
Koraki pred uporabo nove vrtno kosilnice	149

VSEBINA

Vsebina	150
---------------	-----

KAJ JE KAJ?

Kaj je kaj na vrtni kosilnici?	151
Kaj je kaj na vrtni kosilnici?	152

NAVODILA ZA VARNO UPORABO

Osebna zaščita	153
Splošna navodila za varnost	153
Splošna navodila za delo	154
Varnostna oprema stroja	155

MONTAŽA

Montaža vodila	157
Prilagajanje žice sklopke	157
Demontaža in montaža rezila	157
Namestitev vložka za mulčenje	158

DELOVANJE

Pogonsko gorivo	159
-----------------------	-----

DELOVANJE

Vžig in izklop	159
----------------------	-----

VZDRŽEVANJE

Vzdrževanje	160
Zračni filter	160
Svečka	160
Dušilec	160
Rezalo	160
Menjava olja	160
Pogon in menjalnik	161
Čiščenje	162
Tehnične motnje	162
Vsakodnevno vzdrževanje	162
Tedensko vzdrževanje	162
Mesečno vzdrževanje	162

TEHNIČNI PODATKI

Tehnični podatki	163
ES-Izjava o skladnosti	164

KAJ JE KAJ?

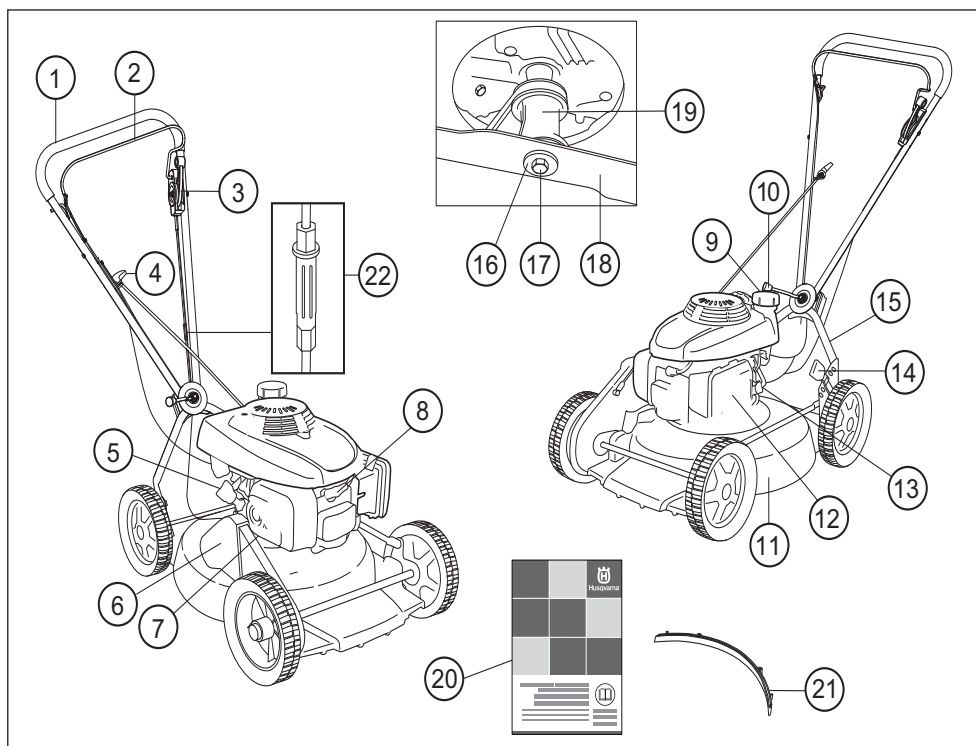

Kaj je kaj na vrtni kosilnici? LB448S

- | | |
|------------------------------|----------------------------|
| 1 Ročica / ročaj | 12 Zračni filter |
| 2 Ročica motorne zavore | 13 Ventil za gorivo |
| 3 Vzvod sklopke | 14 Regulator višine reza |
| 4 Startna ročica | 15 Spodnji ročaj |
| 5 Rezervoar olja | 16 Podložka vzmeti |
| 6 Zaščita jermena | 17 Vijak rezila |
| 7 Dušilec | 18 Rezilo/rezalna oprema |
| 8 Svečka | 19 Držalo rezila |
| 9 Posoda za gorivo | 20 Navodila za uporabo |
| 10 Ročica za nastavitev kota | 21 Čep za mulčenje |
| 11 Pokrov rezila | 22 Prilaganje žice sklopke |

KAJ JE KAJ?

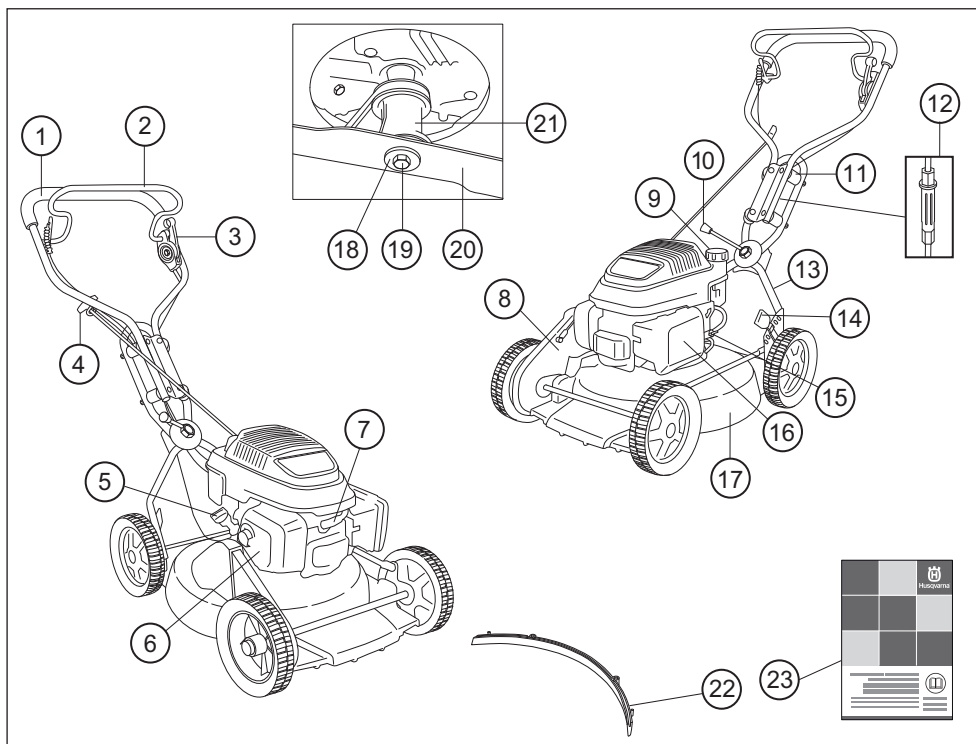

Kaj je kaj na vrtni kosilnici? LB548S e, LB553S e

- | | |
|------------------------------|--------------------------|
| 1 Ročica / ročaj | 13 Spodnji ročaj |
| 2 Ročica motorne zavore | 14 Regulator višine reza |
| 3 Vzvod sklopke | 15 Ventil za gorivo |
| 4 Startna ročica | 16 Zračni filter |
| 5 Rezervoar olja | 17 Pokrov rezila |
| 6 Dušilec | 18 Podložka vzmeti |
| 7 Svečka | 19 Vijak rezila |
| 8 Zaščita jermena | 20 Rezilo/rezalna oprema |
| 9 Posoda za gorivo | 21 Držalo rezila |
| 10 Ročica za nastavitev kota | 22 Čep za mulčenje |
| 11 Blažilnik vibracij | 23 Navodila za uporabo |
| 12 Prilagajanje žice sklopke | |

NAVODILA ZA VARNO UPORABO

Osebna zaščita



OPOZORILO! Ob vsaki uporabi stroja morate uporabljati osebno zaščitno opremo.

- Uporabljajte rokavice, kadar je potrebno, na primer pri montiranju, pregledovanju ali čiščenju rezilnih priključkov.
- Vedno delajte v trpežnih dolgih hlačah. Ne nosite kratkih hlač, sandalov in nikoli ne delajte bosí.
- Uporabite vzdržljive škornje ali cevlje, ki ne drsijo.

Oblačila naj bodo oprijeta, vendar ne toliko, da vas bodo ovirala pri gibanju.

Splošna navodila za varnost

- Vrtna kosilnica je namenjena samo za košnjo trave. Edini priključki, ki jih smete uporabljati skupaj s tem motorjem, so rezila, ki jih priporočamo v poglavju Tehnični podatki.
- Stroja ne uporabljajte, če ste utrujeni, če ste pili alkohol ali če jemljete zdravila, ki vplivajo na vid, presojo ali telesno koordinacijo.



OPOZORILO! Delujoči stroj v zaprtem ali slabo prezračevanem prostoru lahko povzroči smrt zaradi zadušitve ali zastrupitve z ogljikovim monoksidom.



OPOZORILO! Stroj med delovanjem proizvaja elektromagnetno polje. To polje lahko v nekaterih pogojih interferira z aktivnimi ali pasivnimi medicinskimi vsadki. Da bi zmanjšali nevarnost resne ali smrtno poškodbe, priporočamo, da se osebe z medicinskimi vsadki pred uporabo stroja posvetujejo s svojim zdravnikom in s proizvajalcem vsadka.

- Ob vsaki uporabi stroja morate uporabljati osebno zaščitno opremo. Glejte navodila v poglavju Osebna zaščitna oprema.
- Ne uporabljajte stroja, ki je bil kakorkoli predelan in ni več v skladu z originalno izvedbo. Uporabljajte samo originalne nadomestne dele.
- Uporabljajte izključno pribor, ki ga priporočamo. Glejte navodila v poglavjih Rezila in Tehnični podatki.
- Ne uporabljajte pokvarjenega stroja. Upoštevajte varnostna navodila ter navodila za vzdrževanje in servis, navedena v tem priročniku. Nekatere vrste vzdrževalnih del in popravil lahko opravi samo za to usposobljeno strokovno osebje. Glejte navodila v poglavju Vzdrževanje.

Pred vsako uporabo:

- 1 Preverite, če motorna zavora pravilno deluje in če ni poškodovana. Glejte navodila v poglavju Preverjanje zavornega učinka.

- 2 Preverite ali so vse ročice in krmilja nepoškodovana in brez olja.
- 3 Preverite, da sistem dušenja treslajev deluje in da je nepoškodovan.
- 4 Preverite, da je dušilec dobro pritrjen in da je nepoškodovan.
- 5 Preverite ali so vsi deli vrtno kosilnice pravilno zategnjeni in da niso poškodovani ali manjkajoči.
- 6 Prepričajte se, da rezilo ni poškodovano in da nima razpok. Po potrebi zamenjajte rezilo.
- 7 Očistite zračni filter. Po potrebi ga zamenjajte.

Vžig



OPOZORILO! Dolgoročno vdihavanje izpušnih plinov motorja lahko predstavlja nevarnost za zdravje.

- Nikoli ne zaženite vrtno kosilnice, če niso vsa rezila in vsi pokrovi pravilno montirani.
- Stroja ne vžigajte v zaprtem prostoru. Vdihovanje izpušnih plinov je lahko nevarno.
- Pred vžigom se prepričajte, da v bližini ni ljudi ali živali, ki bi jih med delom lahko ogrozili.
- Vrtno kosilnico postavite na trdno ravno površino in jo zaženite. Prepričajte se, da rezilo ne more priti v stik s tlemi ali drugimi predmeti.
- Vžigalne vrvice nikoli ne navijajte okoli zapestja.

Glejte navodila v poglavju Vžig in izklop.

Varna uporaba goriva

(Polnjenje/Skladiščenje)



OPOZORILO! Gorivo in hlapi goriva so zelo vnetljivi. Bodite previdni, kadar rokujete z gorivom in motornim oljem. Ne pozabite na nevarnost požara, eksplozije in poškodb pri vdihavanju.

- Stroju ne dolivajte goriva, če je motor vžgan.
- Vedno zagotovite ustrezno zračenje pri polnjenju goriva in olja.
- Predno vžgete motor, prestavite stroj najmanj 3 metre proč od mesta, na katerem ste točili gorivo.
- Nikoli ne vžigajte stroja:
 - 1 Če ste razlili gorivo ali motorno olje na stroj. Obrišite razlitje in počakajte, da ostanki goriva izhlapijo.
 - 2 Če ste gorivo ali motorno olje polili po sebi ali po obleki. Preoblecite se.
 - 3 Če gorivo uhaja. Redno preverjajte tesnost pokrova posode za gorivo in dovode goriva.

NAVODILA ZA VARNO UPORABO

Prevoz in shranjevanje

- Rezervoarje za gorivo in motorno olje morate izprazniti pred daljšim obdobjem skladiščenja ali pri prenašanju vrtno kosilnice. Na bencinski črpalki vprašajte, kam lahko zavržete odvečno gorivo in motorno olje.
- Vrtno kosilnico in gorivo vedno shranite tako, da morebitno puščanje goriva oziroma hlapi ne morejo priti v stik z iskro ali odprtim ognjem. Na primer, električni stroji, elektro motorji, releji / stikala, bojlerji ipd.
- Gorivo vedno hranite v temu namenjenih in atestiranih posodah.

Splošna navodila za delo



OPOZORILO! To poglavje obravnava splošna navodila za varno delo z vrtno kosilnico. Te informacije nikoli ne morejo nadomestiti strokovnega znanja in izkušenj. Če zaidete v situacijo, v kateri ne veste kako naprej, zaustavite stroj in prosite za nasvet strokovnjaka. Obrnite se na pooblaščenega prodajalca, servisnega zastopnika ali izkušenega uporabnika vrtnih kosilnic. Izogibajte se uporabi, če se ne počutite dovolj usposobljeni

Osnovna varnostna pravila

- Oglejte si okolico in se prepričajte:
 - Da v bližini ni ljudi, živali ali predmetov, ki bi lahko vplivali na vašo kontrolo stroja pri delu.
 - Prepričajte se, da nič od zgoraj navedenega ne more priti v stik z rezalno opremo.
- Veje, vejice, kamne itd. morate odstraniti iz trave, preden jo začnete kositi. Pazite, da rezilo ne zadane ob tujske, npr. kamenje, korenine ipd. To lahko povzroči topost rezila in upogibanje motorne gredi.
- Stroj uporabljajte le pri dnevni svetlobi ali pri dobri odsvetlitvi.
- Nikoli ne dvignite vrtno kosilnico ali je nosite okrog, če motor deluje. Če morate dvigniti vrtno kosilnico, najprej izključite motor in odklopite vžigalno žico iz svečke.
- Ne uporabljajte žage v slabih vremenskih razmerah. Takšne razmere so gosta megla, močen dež ali veter, hud mraz, itd. Delo v slabem vremenu utruja bolj kot sicer, obenem pa je povezano z dodatnimi nevarnostmi, kot so poledica.
- Poskrbite, da lahko na območju dela varno stojite in hodite. Če morate nepričakovano spremeniti delovni položaj, če posebej pazite na morebitne ovire (korenine, kamenje, veje, jarke, itd). Pri delu na nagnjenih tleh bodite še posebej previdni.
- Vrtne kosilnice ne smete uporabljati na naklonih, večjih od 15 stopinj. Pri večjih naklonih lahko pride do iztekanja goriva
- Pri pomikanju čez zemljišče, ki ga ne boste kosili, morate izključiti motor. Na primer, gramozne poti, kamenje, prod, asfalt itd.

- Zavorne ročice ne smete nikoli trajno pritrčiti v ročaj med delovanjem stroja.

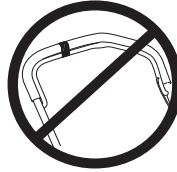

Upošteвайте gornja navodila, vendar ne uporabljajte vrtno kosilnice, če v primeru nezgode ne bi mogli nikogar poklicati na pomoč.

Osnovna tehnika košnje



OPOZORILO! Prepričajte se, da vaše roke ali noge ne pridejo v bližino rezalnega dodatka, ko je naprava zagnana.

Splošno

- Košnja pobočij je lahko nevarna. Ne uporabljajte vrtno kosilnice na zelo strmih pobočjih.
 - Vrtne kosilnice ne smete uporabljati na naklonih, večjih od 15 stopinj. Pri večjih naklonih lahko pride do iztekanja goriva
 - Če delate v strmini, hodite pravokotno na njo. Mnogo lažje je namreč hoditi vzporedno s strmino, kakor pa gor in dol.
 - Veje, vejice, kamne itd. morate odstraniti iz trave, preden jo začnete kositi.
 - Nikoli ne dvignite vrtno kosilnico ali je nosite okrog, če motor deluje. Če morate dvigniti vrtno kosilnico, najprej izključite motor in odklopite vžigalno žico iz svečke.
 - Pazite, da rezilo ne zadane ob tujske, npr. kamenje, korenine ipd. To lahko povzroči topost rezila in upogibanje motorne gredi. Upognjena os povzroči neravnotežje in močno vibriranje, kar povzroča veliko tveganje, da se odvijte rezilo.
- Napravo takoj ustavite, če zadenete kakšen predmet ali če pride do vibracij. Izključite HT kabel iz svečke. Preverite ali je naprava poškodovana. Popravite poškodbe.
- Nikoli ne kosite več kot 1/3 dolžine trave. To še posebej velja med sušnimi obdobji. Najprej kosite z visoko nastavitvijo višine reza. Nato preverite rezultat in spustite na primerno višino. Če je trava zares dolga, vozite počasi in po potrebi kosite dvakrat.

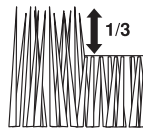

- Nikoli ne tecite s strojem med njegovim delovanjem. Z vrtno kosilnico vedno hodite.
- Trave ne kosite med vzvratno hojo.

NAVODILA ZA VARNO UPORABO

Višina reza

Pred menjanjem višine reza izključite motor.

Enostavnejša nastavitve višine s pomožno vzmetjo. Košnjo lahko nastavite na 6 različnih višin reza.

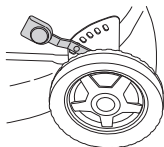

Ne nastavite prenizke višine reza, ker obstaja tveganje, da rezila udarijo ob neenakomerna pobočja.

- Za povečanje višine reza pomaknite ročico v levo in nato naprej.

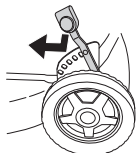

- Za zmanjšanje višine reza pomaknite ročico v levo in nato nazaj.

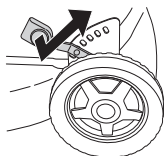

Varnostna oprema stroja

To poglavje opisuje varnostne detajle stroja, način njihovega delovanja ter kako jih pregledujemo in vzdržujemo, tako da bodo v stanju, ki zagotavlja varnost pri delu. V poglavju Kaj je kaj? navajamo, kje so ti detajli na vašem stroju.



OPOZORILO! Nikoli ne uporabljajte stroja s poškodovano varnostno opremo. Varnostno opremo stroja pregledujte in vzdržujte natančno v skladu z navodili, ki so podana v tem poglavju. Če stroj ob pregledu ne izpolnjuje vseh opisanih pogojev, ga nemudoma prepustite v po



OPOZORILO! Nikoli ne uporabljajte stroja s pokvarjenimi varnostnimi detajli. Sledite v tem poglavju opisanim navodilom za pregled, vzdrževanje in servis.

Pokrov rezila in zaščitni pokrov

Namen pokrova rezila je zmanjšanje vibracij in tveganja ureznin. Pazite, da se pokrov rezila ne poškoduje in da na njem ni vidnih pomanjkljivosti, npr. razpok.

Namen zaščitnega pokrova je zmanjšanje tveganja poškodb zaradi stisnjenja in ujetje pretrganega pogonskega jermena. Preverite ali je zaščitni pokrov nepoškodovan in ali je ustrezno pritrjen.

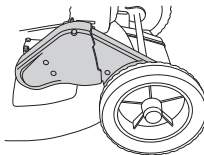

Ročica motorne zavore

Motorna zavora je namenjena za zaustavitev motorja. Ko spustite ročico motorne zavore, se mora motor zaustaviti.

Zavoro motorja preverite tako:

Pritisnite na polni plin, nato pa spustite ročico zavore. Motor bi se moral ustaviti, pogon pa sprostiti.

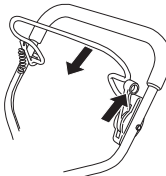

Motorna zavora mora biti vedno nastavljena tako, da se motor zaustavi v 3 sekundah.

Sistem dušenja tresljajev

Vaš stroj je opremljen s sistemom dušenja vibracij, ki je zasnovan tako, da tresljaje ublaži na najmanjšo možno stopnjo in vam s tem olajša delo.

Jeklena cev sistema ročice in pokrov rezila sta oblikovana tako, da zmanjšujeta količino vibracij motorja.

Sistem za dušenje vibracij ublaži tresljaje, ki se z motorja in verige prenašajo na ročaja stroja.

LB448S, LB553S e Ta model ima na enoti ročice tudi 4 dušilce vibracij, ki še dodatno zmanjšujejo vibracije.

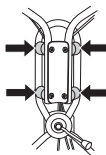

NAVODILA ZA VARNO UPORABO

Preverite, da ročice in elementi za blaženje vibracijo niso poškodovani.



OPOZORILO! Pri ljudeh, ki imajo težave s krvnim obtokom, lahko pretirana izpostavljenost tresljam povzroči poškodbe ožilja ali živčevja. Če opazite znamenja pretirane izpostavljenosti tresljam, se posvetujte z zdravnikom. Takšna znamenja so: odrevenelost udov, izguba občutka za dotik, ščemenje, zbadanje, bolečina, oslabeledost, ter sprememba barve ali stanja kože. Običajno se pojavijo v prstih, na rokah ali na zapestjih.

Dušilec

Dušilec je zasnovan tako, da zmanjšuje hrup na najmanjšo možno mero in istočasno odvaja izpušne pline v smeri od uporabnika.



OPOZORILO! Izpušni plini so vroči in lahko vsebujejo iskre, ki lahko povzročijo požar. Zato stroja nikoli ne vžigajte v zaprtih prostorih ali v bližini vnetljivih snovi! Dušilec je med uporabo in še nekaj časa po njej zelo vroč. Dušilca se ne dotikajte, če je vroč!

Nikoli ne uporabljajte stroja s pokvarjenim dušilcem.

Redno preverjajte, če je dušilec dobro pritrjen na stroj.

Rezila

Pazite, da rezilo ne zadane ob tujke, npr. kamenje, korenine ipd. To lahko povzroči topost rezila in upogibanje motorne gredi.

Redno preverjajte, če imajo rezilni priključki poškodbe ali razpoke. Poškodovan rezilni priključek morate vedno zamenjati. Vedno pazite, da je rezilo dobro nabrušeno in pravilno uravnoteženo.

Preverite tudi, ali je vijak rezila nepoškodovan in ali motorna gred ni upognjena.

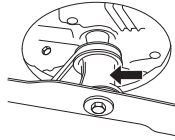

MONTAŽA

Montaža vodila

Pazite, da ne poškodujete kablov in žic pri zlaganju ročaja. Zgornji del ročaja je na ploščo pritrjen s čvrsto matico. Ne pozabite na podložko med ploščo in matico.

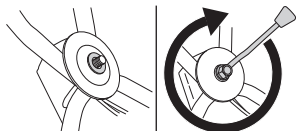

Po potrebi lahko z ročičnim sklepom ročico obrnete rahlo v stran. Ročico lahko nastavite v različnih položajih, da dosežete najboljši položaj za vožnjo, npr. pri košnji poleg živih mej ali hišnih sten.

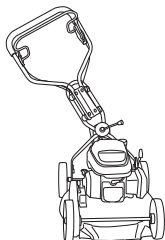

Ročaj je mogoče nastaviti tudi navpično z obračanjem kolesc z na nastavku ohišja



Prilaganje žice sklopke

Žično potego sklopke je treba nastaviti po prvih 8 urah delovanja, nato pa ko se pojavi potreba.

Žična potega je pravilno nastavljena, ko je držalo žične potege poravnano z matico.

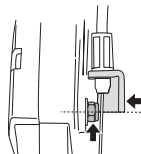

- Žično potego nastavite z nastavitvenim vijakom. Za podaljševanje ali krajšanje žične potege vijak odvijte v smeri vrtenja ali nasprotni smeri vrtenja urinih kazalcev.

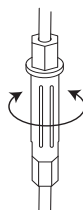

Demontaža in montaža rezila.



OPOZORILO! Ko popravljate in vzdržujete rezalno opremo, vedno uporabljajte odporne rokavice. Rezila so zelo ostra in izredno lahko pride do ureznin.

Vžigalno žico vedno odstranite iz svečke pred popravilom, čiščenjem ali vzdrževanjem.

Rezilo pri servisu stroja postavite tako, da bo vžigalna svečka obrnjena navzgor.

Vedno izpraznite rezervoar za gorivo, preden obrnete vrtno kosilnico na stran.

Demontaža

- Odvijte vijak, ki drži rezilo.
- Odstranite vijak, podložko vzmeti in rezilo.

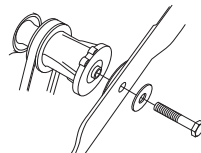

MONTAŽA

Montaža

- Rezilo vstavite tako, da bo podložka trenja nasproti zavore rezila.

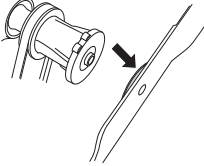

- Rezilo mora biti pravilno usredinjeno na gredi.

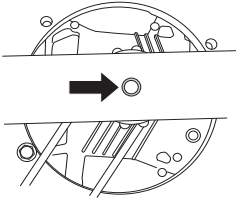

- Vibracije preprečite tako, da rezilo kosilnice postavite tako, da lahko ob straneh rezila vidite oznako zavore rezila.

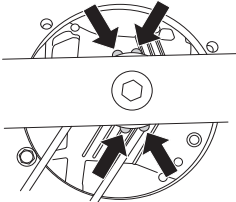

- Montirajte podložko in jo pravilno zategnite. Vijak morate priviti z momentom 45–60 Nm.



Namestitev vložka za mulčenje

- Izključite visokonapetostni kabel iz svečke.
- Rezilo pri servisu stroja postavite tako, da bo vžigalna svečka obrnjena navzgor.
- Vodilne zatiče vstavite v odprtine na pokrovu rezila.

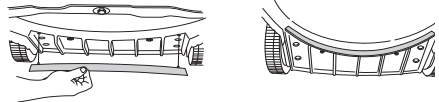

- Vložke za mulčenje vstavite z zgornje strani pokrova rezila.

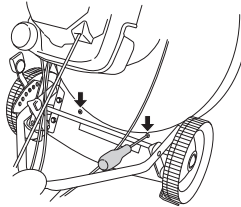

DELOVANJE

Pogonsko gorivo



OPOZORILO! Pri rokovanju z gorivom vedno skrbite za dobro prezračevanje.

Bencin

- Uporabljajte kakovitoten neosvinčen ali osvinčen bencin.
- Uporabljajte nizkokotansko gorivo.
- Če stroja dalj časa ne boste uporabljali, izpraznite posodo za gorivo in jo očistite.

Motorno olje

Preverite nivo olja, preden zaženete vrtno kosilnico. Nivo olja lahko povzroči težke poškodbe motorja.

- Za najboljše rezultate in delovanje uporabljajte štiritaktno olje HUSQVARNA.
- Če štiritaktnega olja HUSQVARNA ni na voljo, lahko uporabite drugo kakovostno štiritaktno olje. Pri izbiri olja se posvetujte s pooblaščenim prodajalcem. Na splošno se priporoča SAE 30.
- Nikoli ne uporabljajte olja, namenjenega za dvotaktno motorje.

Preverite nivo olja, preden zaženete vrtno kosilnico. Nivo olja lahko povzroči težke poškodbe motorja.

Nivo olja

Med preverjanjem nivoja olja mora vrtna kosilnica stati na ravnih tleh. Ne pozabite odstraniti vžigalne žice iz svečke, preden odprete pokrovček odprtine za polnjenje olja.

Odvijte pokrov za olje, očistite merilno palico na pokrovu in ponovno vstavite pokrov ne, da bi ga zavili. Na merilni palici preverite nivo olja. Če je nivo olja nizek, napolnite z motornim oljem do gornjega nivoja na merilni palici.

Uporabljajte le priporočeno motorno olje. Glejte poglavje Tehnični podatki.

Točenje goriva



OPOZORILO! Naslednji varnostni ukrepi zmanjšujejo nevarnosti požara:

Pri rokovanju z gorivom ne kadite in ne imejte v bližini vročih predmetov. Nikoli ne točite goriva, če je motor vžgan. Pokrovček posode za gorivo odvijte počasi, kajti v posodi je lahko nadpritisk. Po končanem točenju goriva pokrovček trdno privijte. Pred vžigom stroj vedno umaknite s kraja, na katerem ste ga polnili z gorivom, in proč od vira goriva.

Očistite okoli pokrovov za gorivo. Redno čistite rezervoar za gorivo in olje. Filter za gorivo je treba zamenjati vsaj enkrat na leto. Onesnaženje v rezervoarjih lahko povzroči nepravilno delovanje.

Pred zagonom stroj zmeraj pomaknite vsaj 3 metre vstran od mesta, kjer ste ga napolnili.

Vžig in izklop



OPOZORILO! Pred vžigom bodite pozorni na naslednje:

Ne zaženite vrtno kosilnice, če niso pravilno montirani rezilo in vsi pokrovi. V nasprotnem primeru se lahko odvijte rezilo in povzroči telesne poškodbe.

Pred vžigom stroj vedno umaknite s kraja, na katerem ste ga polnili z gorivom, in proč od vira goriva.

Stroj postavite na trdno podlago. Poskrbite, da rezilni priključek ni v stiku s kakšnim drugim predmetom.

Prepričajte se, da na kraju kjer delate, ni nepoklicanih.

Preverite ali je vžigalna žica pravilno nameščena na svečki.

Vžig: Odprite ventil za gorivo.

Vžig

Ročico motorne zavore povlecite proti gornjemu ročaju z levo roko.

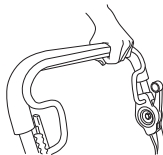

Primate vžigalno ročico in z desno roko vlecite vžigalno vrvico počasi tako dolgo, da začutite odpor (vžig začne "prijemati"), potem pa potegnite hitro in močno.

Vžigalne vrvice nikoli ne navijajte okoli zapestja.

POZOR! Vžigalne vrvice nikoli ne izvlecite do konca in tudi vžigalne ročice nikoli ne potisnite v skrajno lego. Takšno ravnanje lahko poškoduje stroj.

Pogon

Za vklop pogona potisnite vzvod sklopke naprej.

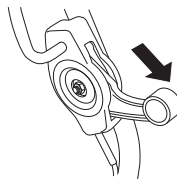

Izklop

- Zaustavite motor s pritiskom na ročico motorne zavore. Ko sprostite ročico zavore, se pogon ravno tako izklopi. Samo pogon lahko izklopite tako, da rahlo popustite ročico zavore.
- Zaprite ventil za gorivo.

Vzdrževanje



OPOZORILO! Pred čiščenjem, popraviljem ali preverjanjem se prepričajte, da se je rezalni dodatek ustavil. Izključite HT kabel iz svečke.

Pogonski jermeni bodo nastavljeni med prvim obdobjem utekanja (5 ur), med katerim bo morda treba nastaviti napetost. Glejte navodila:

Zračni filter

Zračni filter je potrebno redno čistiti, kajti z odstranjevanjem prahu in umazanije preprečimo:

- Motnje v delovanju uplinjača
- Težave pri vžigu
- Pojemanje moči motorja
- Nepotrebno obrabo delov motorja
- Nenormalno visoko porabo goriva.

Zračni filter čistite vsak dan, če pa delate v prašnih razmerah, pogosteje.

Zračni filter je mogoče odstraniti po odstranitvi pokrova zračnega filtra. Pritisnite na zapaha na vrhu pokrova zračnega filtra in spustite pokrov.

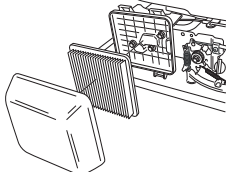

Odstranite zračni filter in preverite, ali ni poškodovan. Če mislite, da je pomanjkljiv, ga zamenjajte z novim zračnim filtrom.

Očistite filter, tako da z njim previdno potolčete ob trdo podlago in ven pihneta stisnjen zrak. Umazanije nikoli ne odstranjujete s ščetko. Če je zračni filter zelo umazan, ga zamenjajte.

Zračnega filtra, ki ste ga uporabljali dalj časa, ni mogoče dobro očistiti. Zaradi tega je potrebno filter redno nadomeščati z novim. **Če je zračni filter poškodovan, ga nemudoma zamenjajte.**

Pri ponovnem sestavljanju pazite, da je filter dobro zatesnjen na držalu filtra.

Svečka



OPOZORILO! Dušilec je med uporabo in še nekaj časa po njen zelo vroč. Dušilca se ne dotikajte, če je vroč!

Če je moč motorja oslABLJENA, če ga je težko vžgati, delovanje v prostem teku pa je neenakomerno: vedno najprej pregledajte svečko. Če je zamašena, jo očistite in preverite, da je razmik med elektrodama 0,7–0,8 mm. Svečko zamenjajte po približno enomesečni upor

POZOR! Vedno uporabljajte samo tip svečke, ki ga priporočamo! Uporaba napačne svečke lahko uniči bat in valj.

Dušilec

Dušilec je izdelan tako, da zmanjšuje hrup in usmerja izpušne pline proč od uporabnika. Izpušni plini so vroči in lahko vsebujejo iskre, ki ob stiku s suhimi in vnetljivimi snovmi lahko povzročijo požar.

Redno preverjajte, če je dušilec dobro pritrjen na stroj. Nikoli ne uporabljajte stroja s pokvarjenim dušilcem.

Rezalo



OPOZORILO! Ko popravljate rezalni priključek, vedno uporabljajte odporne rokavice. Rezila so zelo ostra in se lahko hitro porežete.

Važno je, da imate dobro in pravilno uravnoteženo rezilo. Odvijte vijak za pritrditev rezila in vsaj enkrat na leto pustite rezilo v servisni delavnici, da vam ga nabrusijo in uravnotežijo. Primeren čas za to je po zaključku sezone košnje.

Če je treba rezilo ali držalo rezila zamenjati, morate sočasno zamenjati tudi vijak, podložko in torni podložko.

Pri ponovnem nameščanju rezila morate priviti vijak z navorom 45–60 Nm. Glejte navodila v poglavju Montaža.

Če rezilo udari ob tuje, kot so kamni, korenine itd., bo zdrsnilo ob držalu rezila. To lahko pomeni, da je kontaktna površina držala rezila videti rahlo obrabljena, vendar je to popolnoma normalno. To je varnostna priprava, ki zmanjšuje tveganje upogibanja motorne gredi.

Menjava olja

Motorno olje je treba prvič zamenjati po 5 urah delovanja.

Motorno olje je treba zamenjati vsako leto in vsakih 25 ur delovanja.

Menjavo olja izvajajte, kot sledi:

- Izključite visokonapetostni kabel iz svečke.
- Izpraznite rezervoar za gorivo.

VZDRŽEVANJE

- Zaprite ventil za gorivo.

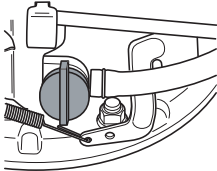

- Odvijte pokrovček odprtine za polnjenje olja.

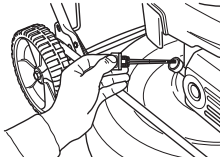

Postavite primerno posodo za iztekanje olja.

- Olje izpraznite tako, da nagnete motor, da olje izteče skozi cev polnila.

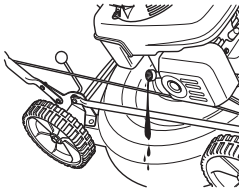

- Na krajevni bencinski črpalki vprašajte, kam lahko zavrzete odvečno motorno olje.
- Napolnite s kakovostnim novim motornim oljem. Glejte poglavje Tehnični podatki.
- Znova vstavite merilno palico, **ne da bi jo zategnili**. Nivo olja preverite z merilno palico na pokrovčku odprtine za polnjenje olja. Če je nivo olja nizek, napolnite z motornim oljem do gornjega nivoja na merilni palici.

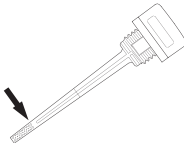

- Privijte pokrovček na odprtino za polnjenje olja.

Pogon in menjalnik

Preverite ali so kolesa in osi koles čista in brez listja, trave itd. Pomembna je tudi čistoča okrog menjalnika.

- Odvijte vijake in snemite zaščitni pokrov.
- Menjalnik očistite s krtačko. Preverite tudi, da nista poškodovana pogonski jermen in jermenica, npr. da sta brez razpok.

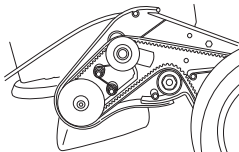

Menjava in prilagajanje jermena v obliki črke V

- Odvijte vijake in snemite zaščitni pokrov.

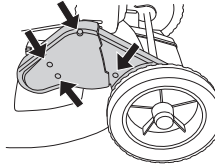

- Odstranite pokrov s sprednjega kolesa poleg menjalnika, dvignite ga previdno z izvijačem. Odvijte varovalni vijak in odstranite kolo.

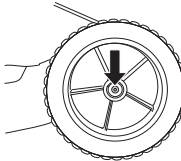

- Odstranite jermen z jermenice kosišča. Preverite, ali se jermenice kosišča nemoteno premikajo na osi, območja med in za jermenicami napršite z oljem ter namažite os.
- Namestite nov jermen in pred prilagajanjem preverite, ali se pravilno prilega krogičnemu ležaju.

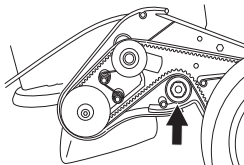

- Prilagodite jermen tako, da krogični ležaj premikate navzgor ali navzdol.

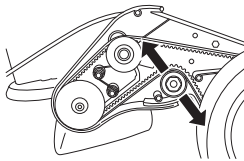

- Novi jermen se raztegne in podaljša, zato ga po nekaj urah obratovanja znova prilagodite.
- Privijte pokrov jermena in opravite preizkus delovanja stroja.

VZDRŽEVANJE

Menjava in prilagajanje srednjega jermena

Srednji jermen poteka med gredjo motorja in menjalnikom.

- Odstranite rezilo. (samo pri zamenjavi jermena)
- Odvijte nastavitvene vijake za nekaj obratov.

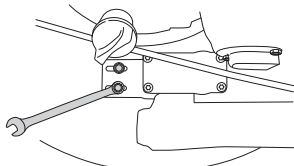

- Zamenjajte jermen z novim in rahlo privijte nastavitvene šobe. (samo pri zamenjavi jermena)
- Jermen prilagodite tako, da pomaknete menjalno ročico naprej ali nazaj.

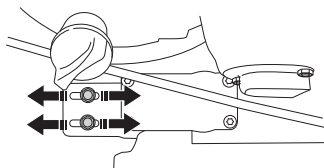

- Jermen se mora raztegniti, da se lahko v središču premika za 6–10 mm. To ustreza vlečni sili približno 3 kg. Za preverjanje uporabite tehtnico za ribolov.

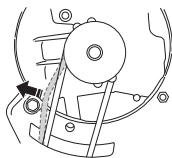

- Pravilno zategnite nastavitvene šobe. (3 Nm)
- Preverite delovanje pogona, saj prilagajanje prestav vpliva na napanjenje jermena v menjalniku.

Čiščenje

Za čiščenje stroja ne uporabljajte visokotlačnega čistilnika.

Nikoli ne polivajte vode neposredno na motor.

Pri čiščenju pod pokrovom rezila obrnite stroj tako, da bo svečka navzgor. Izpraznite rezervoar za gorivo.

Tehnične motnje

Če motorja ni mogoče zagnati:

- Gorivo zamenjajte z novim, čistim gorivom.
- Preverite, ali je ventil za gorivo odprt.
- Preverite, če motorna zavora pravilno deluje in če ni poškodovana.
- Očistite svečko. Preverite, da je razmik med elektrodama 0,7–0,8 mm.
- Preverite zračni filter in ga po potrebi očistite.
- Če motorja po teh posegih še vedno ni mogoče zagnati, se obrnite na najbližjo pooblaščen servisno delavnico.
- Če niste zadovoljni z rezultatom košnje, in je pokošena trava videti scefrena, zamenjajte rezilo.

Sledi nekaj splošnih navodil za vzdrževanje.

Vsakodnevno vzdrževanje

- 1 Preverite varno delovanje ročice motorne zavor.
- 2 S krtačko očistite listje, travo ipd. z vrtno kosilnice.
- 3 Očistite dovod zraka v zaganjalnik. Kontrolirajte zaganjalnik in vžigalno vrvico.
- 4 Preverite nivo olja.
- 5 Očistite zračni filter. Po potrebi ga zamenjajte.
- 6 Kontrolirajte, če so vse matice in vijaki temeljito priviti.
- 7 Preverite rezalno prilogo. Nikoli ne uporabljajte topih, počenih ali poškodovanih rezil.

Tedensko vzdrževanje

- 1 Očistite svečko. Preverite, da je razmik med elektrodama 0,7–0,8 mm.
- 2 Očistite hladilna rebra cilindra.

Mesečno vzdrževanje

- 1 Preverite ali ni poškodovan pogonski jermen in ali ni vidno pomankljiv.
- 2 Očistite menjalnik.
- 3 Preglejte filter za gorivo in dovodno cev. Po potrebi ju zamenjajte.
- 4 Očistite notranjost posode za gorivo.
- 5 Namažite ročico za vožnjo.
- 6 Zamenjajte motorno olje.
- 7 Preverite žično potego sklopke. Glejte navodila v poglavju Montaža.

TEHNIČNI PODATKI

Tehnični podatki

	LB448S	LB548S e	LB553S e
Motor			
Proizvajalec stroja	Honda	Honda	Honda
Gibna prostornina valja, cm ³	160	160	160
Hitrost, rpm	2900	2900	2900
Nazivna izhodna moč motorja, kW (glejte 1. opombo)	2,4	2,8	2,8
Sistem vžiga			
Svečka	NGK – BPR6ES	NGK – BPR6ES	NGK – BPR6ES
Odprtina elektrode, mm	0,7 – 0,8	0,7 – 0,8	0,7 – 0,8
Sistem za gorivo in mazanje			
Kapaciteta rezervoarja za gorivo, litri	0,9	0,9	0,9
Prostornina posode za olje, l	0,55	0,55	0,55
Motorno olje	Servisna klasifikacija SG – SH; SAE 10W–30	Servisna klasifikacija SG – SH; SAE 10W–30	Servisna klasifikacija SG – SH; SAE 10W–30
Teža			
Vrtna kosilnica s praznimi rezervoarji, kg	31	33	34
Emisije hrupa (glejte op. 2)			
Moč hrupa, izmerjena dB(A)	91	90	92
Moč hrupa, zagotovljena dB(A)	93	92	93
Raven hrupa (glejte op. 3)			
Nivo zvočnega tlaka pri ušesu operaterja, dB(A)	79	77	79
Nivoji vibracij (glej opombo 4)			
Nivo vibracij pri ročicah, m/s ²	4,5	4,8	4,1
Rezila			
Rezalni sistem	BioClip	BioClip	BioClip
Višina reza	30–60	30–60	30–60
Širina rezanja, mm	48	48	53
Rezalo	Mulcher 48 cm	Mulcher 48 cm	Mulcher
Pogon			
Hitrost km/h	5	5	5

Opomba 1: Navedena vrednost moči stroja je povprečni skupni izhod (pri določenem številu vrtljajev na minuto) običajnega proizvodnega stroja za model stroja, izmerjen po standardu SAE J1349/ISO1585. Stroji masovne proizvodnje imajo lahko drugačno vrednost. Dejanska moč stroja, nameščene na končni napravi, je odvisna od delovne hitrosti, okoljskih pogojev in drugih vrednosti.

Opomba 2: Emisija hrupa v okolico merjena kot zvočni efekt (L_{WA}) v skladu z EG direktivo 2000/14/EG.

Opomba 3: Nivo zvočnega tlaka po EN 836. Sporočeni podatki za nivo zvočnega tlaka imajo tipično statistično razpršitev (standardni odklon) v vrednosti 1,0 dB (A).

Opomba 4: Nivo vibracij po EN 836. Sporočeni podatki za nivo vibracij imajo tipično statistično razpršitev (standardni odklon) v vrednosti 0,2 m/s².

TEHNIČNI PODATKI

ES-Izjava o skladnosti

(Velja le za Evropo)

Husqvarna AB, SE-561 82 Huskvarna, Švedska, tel.: +46-36-146500, izjavlja na lastno odgovornost, da so vrtno kosilnice **Husqvarna LB448S, LB548S e in LB553S e** od serijskih števil 14XXXXX dalje v skladu z zahtevami DIREKTIVE SVETA:

z dne 17. maja 2006, ki se nanaša na stroje, **2006/42/ES**

z dne 15. decembra 2004 "za elektromagnetsko skladnost" **2004/108/ES**.

z dne 8. maja 2000 "za emisijo hrupa v okolico" **2000/14/ES**.

Za informacije v zvezi z emisijo hrupa glejte poglavje Tehnični podatki.

Uporabljeni so bili naslednji standardi: EN 836, ISO 11094, EN 55012.

Priglašeni organ: **0404, SMP Svensk Maskinprovning AB**, Box 7035, SE-750 07 Uppsala, je izdal sporočila glede ocenjevanja skladnosti na podlagi VI. priloge DIREKTIVE SVETA z dne 8. maja 2000, ki se "nanaša na emisije hrupa v okolju" 2000/14/EC.

Huskvarna, 31 oktobra 2013



Claes Losdal, vodja razvoja/vrtni izdelki (Pooblaščen predstavnik za Husqvarna AB in odgovorni za tehnično dokumentacijo.)

VYSVĚTLENÍ SYMBOLŮ

Symbole vyobrazené na tělese stroje:

VÝSTRAHA! Při nesprávném nebo neopatrném použití se zařízení může stát nebezpečným nástrojem, což může obsluhu nebo dalším osobám způsobit závažná nebo smrtelná zranění.



Než začnete stroj používat, prostudujte si, prosím, pečlivě návod k použití a ubezpečte se, že jste dokonale pochopili pokyny v něm uvedené.



Pozor na odvržené a odražené předměty.



Zajistěte, aby se v pracovní oblasti a jejím okolí nezdržovaly nepovolené osoby či zvířata.



Zabraňte možnému náhodnému spuštění odpojením zapalovacího kabelu od zapalovací svíčky.



Pozor na otáčející se radičku. Chraňte své ruce a nohy.



Jestliže motor běží, zajistěte, aby se vaše ruce a nohy nedostaly do blízkosti stříhacího nástavce.



Tento výrobek vyhovuje platným předpisům CE.



Emise hluku do okolí dle direktivy Evropského společenství. Emise stroje je udána v kapitole Technické údaje a na nálepce.



Popis úrovní výstrahy

Výstrahy jsou odstupňovány do tří úrovní.

VÝSTRAHA!



VÝSTRAHA! Tato úroveň je použita v případě nebezpečí vážného úrazu nebo úmrtí obsluhy nebo v případě nebezpečí vzniku škod v okolním prostoru při nedodržení pokynů uvedených v této příručce.

POZOR!



POZOR! Tato úroveň je použita v případě nebezpečí úrazu obsluhy nebo v případě nebezpečí vzniku škod v okolním prostoru při nedodržení pokynů uvedených v této příručce.

UPOZORNĚNÍ!



UPOZORNĚNÍ! Tato úroveň je použita v případě nebezpečí poškození materiálů nebo zařízení při nedodržení pokynů uvedených v této příručce.

Opatření před použitím nové sekačky

- Pečlivě si prostudujte návod k použití.
- Zkontrolujte, zda řezný mechanismus je správně upevněn a seřízen. Viz pokyny v části Montáž
- Naplňte motor benzínem a olejem. Stroj je dodáván s kanystrem s dostatečným množstvím oleje. Další informace naleznete v kapitole o manipulaci s palivem.



VÝSTRAHA! Konstrukce zařízení nesmí být za žádných okolností upravována bez svolení výrobce. Vždy používejte originální příslušenství. Nepovolené úpravy a/nebo příslušenství může vést k vážnému nebo smrtelnému zranění obsluhy nebo jiných osob.



VÝSTRAHA! Sekačka na trávu je při neopatrném a nesprávném používání nebezpečný nástroj a může způsobit vážná nebo i smrtelná zranění. Je mimořádně důležité, abyste si prostudovali tento návod k používání a pochopili jeho obsah.



VÝSTRAHA! Dlouhodobé vdechování výfukových plynů z motoru může mít nepříznivý vliv na zdraví.

Společnost Husqvarna AB se řídí strategií neustálého vývoje výrobku a proto si vyhrazuje právo měnit konstrukci a vzhled výrobků bez předchozího upozornění.

Obsah**VYSVĚTLENÍ SYMBOLŮ**

Symboly vyobrazené na tělese stroje:	165
Popis úrovní výstrahy	165
Opatření před použitím nové sekačky	165

OBSAH

Obsah	166
-------------	-----

CO JE CO?

Co je co na sekačce trávy?	167
Co je co na sekačce trávy?	168

BEZPECNOSTNÍ PŘEDPISY

Ochrana osob	169
Obecná bezpečnostní opatření	169
Obecné pracovní pokyny	170
Bezpečnostní vybavení stroje	171

MONTÁŽ

Montáž řídicí rukojeti	173
Seřízení lanka spojky	173
Demontáž a montáž žacího nože	173
Montáž mulčovacích ucpávek	174

OBSLUHA

Palivo	175
--------------	-----

OBSLUHA

Startování a vypínání	175
-----------------------------	-----

ÚDRŽBA

Údržba	176
Vzduchový filtr	176
Zapalovací svíčka	176
Tlumič výfuku	176
Stříhač	176
Výměna oleje	176
Pohon a převodovka	177
Čištění	178
Odstraňování závad	178
Denní údržba	178
Týdenní údržba	178
Měsíční údržba	178

TECHNICKÉ ÚDAJE

Technické údaje	179
ES Prohlášení o shodě	180

CO JE CO?

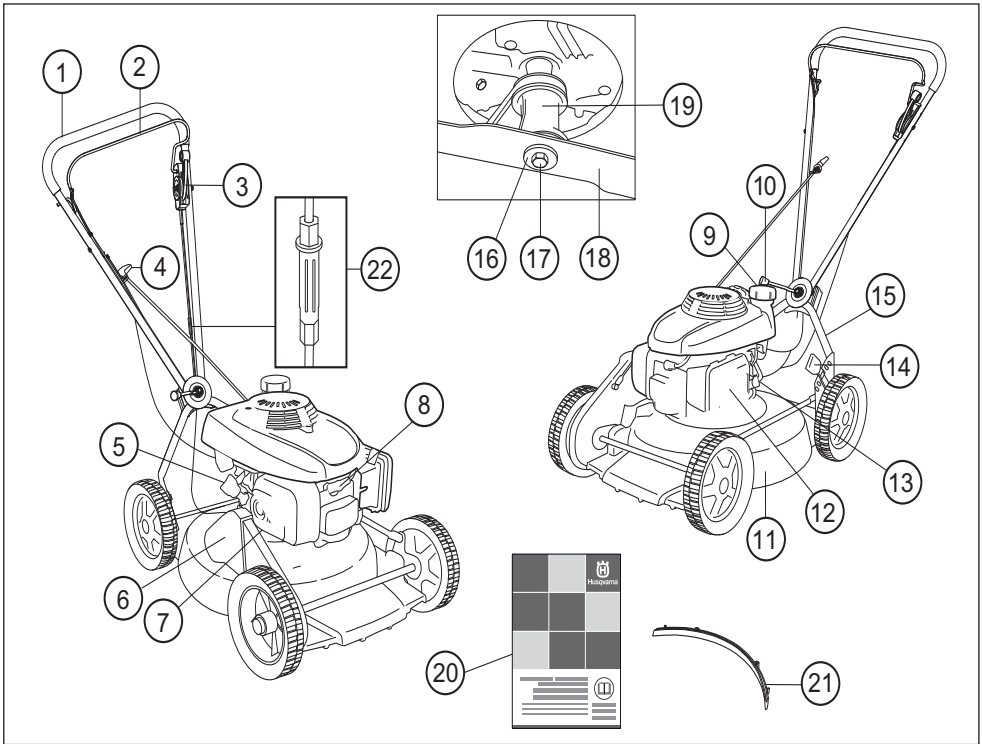

Co je co na sekačce trávy? LB448S

- | | |
|---------------------------|----------------------------|
| 1 Řídicí rukojeť | 12 Vzduchový filtr |
| 2 Rukojeť brzdy motoru | 13 Víčko palivové nádrže |
| 3 Páčka spojky | 14 Ovladač výšky sečení |
| 4 Startovací madlo | 15 Dolní rukojeť |
| 5 Olejová nádrž | 16 Pružná podložka |
| 6 Kryt řemene | 17 Šroub žacího nože |
| 7 Tlumič výfuku | 18 Žací nůž / žací ústrojí |
| 8 Zapalovací svíčka | 19 Držák žacího nože |
| 9 Palivová nádrž | 20 Návod k použití |
| 10 Páčka k nastavení úhlu | 21 Mulčovací ucpávka |
| 11 Kryt žacího ústrojí | 22 Seřízení lanka spojky |

CO JE CO?

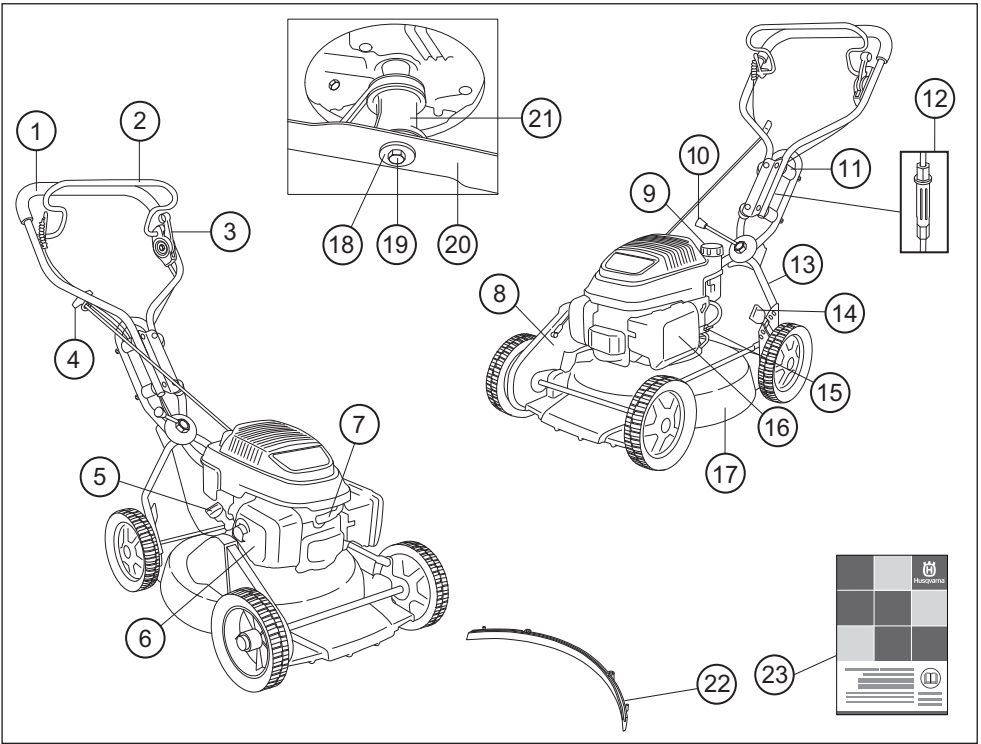

Co je co na sekačce trávy? LB548S e, LB553S e

- | | |
|---------------------------|--------------------------|
| 1 Řídicí rukojeť | 13 Dolní rukojeť |
| 2 Rukojeť brzdy motoru | 14 Ovladač výšky sečení |
| 3 Páčka spojky | 15 Víčko palivové nádrže |
| 4 Startovací madlo | 16 Vzduchový filtr |
| 5 Olejová nádrž | 17 Kryt žacího ústrojí |
| 6 Tlumič výfuku | 18 Pružná podložka |
| 7 Zapalovací svíčka | 19 Šroub žacího nože |
| 8 Kryt řemene | 20 Žací nůž/žací ústrojí |
| 9 Palivová nádrž | 21 Držák žacího nože |
| 10 Páčka k nastavení úhlu | 22 Mulčovací ucpávka |
| 11 Tlumič vibrací | 23 Návod k použití |
| 12 Seřízení lanka spojky | |

BEZPECNOSTNÍ PŘEDPISY

Ochrana osob



VÝSTRAHA! Při každém použití stroje je nutné používat osobní ochranné pomůcky.

- V případě potřeby je třeba používat rukavice, například při upevňování, kontrole nebo čištění stříhacích nástavců.
- Vždy noste dlouhé, silné kalhoty. Nenoste krátké kalhoty nebo sandály a nepracujte bosí.
- Používejte pevnou, protiskluzovou obuv.

Obecně by měl být oděv přiléhavý, aniž by omezoval volnost pohybu.

Obecná bezpečnostní opatření

- Sekačka na trávu je určena pouze k sekání trávníků. Jediným příslušenstvím, které se smí používat spolu s tímto motorem, jsou žací nože doporučené v kapitole Technické údaje.
- Nikdy nepoužívejte stroj, jste-li unaveni, jestliže jste požili alkohol nebo jestliže užíváte léky, které by mohly ovlivnit váš zrak, úsudek nebo pohybovou koordinaci.



VÝSTRAHA! Spouštění motoru v uzavřeném nebo špatně větraném prostoru může způsobit smrt udušením nebo otravou oxidem uhelnatým.



VÝSTRAHA! Tento stroj vytváří během provozu elektromagnetické pole. Toto pole může za určitých okolností narušovat funkci aktivních či pasivních implantovaných lékařských přístrojů. Pro snížení rizika vážného či smrtelného poranění doporučujeme osobám s implantovanými lékařskými přístroji poradit se před použitím stroje s lékařem a s výrobcem implantovaného lékařského přístroje.

- Při každém použití stroje je nutné používat osobní ochranné pomůcky. Další pokyny naleznete v části Osobní ochranné pomůcky.
- Nikdy nepoužívejte stroj, jehož konstrukce byla jakkoli pozměněna oproti jeho původním specifikacím. Používejte pouze originální náhradní díly.
- Nikdy nepoužívejte žádné příslušenství, které není doporučeno výrobcem v této příručce. Viz pokyny v části Řezný mechanismus a Technické údaje.
- Nikdy nepoužívejte stroj, který není zcela v pořádku. Dodržujte pokyny pro kontroly, údržbu a servis popsané v této příručce. Některé úkony údržby a opravy mohou provádět pouze vyškolení a kvalifikovaní odborníci. Viz pokyny v části Údržba.

Před každým použitím:

- 1 Zkontrolujte, zda brzda motoru řádně funguje a zda není poškozená. Další pokyny naleznete v části Kontrola účinku brzdy.
- 2 Zkontrolujte, zda nejsou poškozeny rukojeti a ovládací prvky a zda nejsou znečištěny olejem.
- 3 Zkontrolujte, zda systém tlumení vibrací řádně funguje a není poškozen.
- 4 Zkontrolujte, zda je tlumič zvuku řádně připevněn a není poškozen.
- 5 Zkontrolujte, zda jsou všechny díly na sekačce správně dotaženy a zda nejsou poškozeny nebo nechybí.
- 6 Zkontrolujte, zda není sekací nůž poškozený nebo prasklý. V případě potřeby sekací nůž vyměňte.
- 7 Vyčistěte vzduchový filtr. V případě potřeby ho vyměňte.

Startování



VÝSTRAHA! Dlouhodobé vdechování výfukových plynů z motoru může mít nepříznivý vliv na zdraví.

- Nikdy nestartujte sekačku, aniž by byl správně namontován žací nůž a všechny kryty.
 - Nikdy nestartujte stroj v uzavřeném prostoru. Vdechování výfukových zplodin je nebezpečné.
 - Sledujte své okolí a přesvědčte se, že nehrozí žádné nebezpečí, že by mohly nějaké osoby nebo zvířata přijít do styku s řezným mechanismem.
 - Položte sekačku na trávu na pevný, rovný povrch a nastartujte ji. Zkontrolujte, zda žací nůž nemůže přijít do kontaktu se zemí nebo cizími objekty.
 - Nikdy nemotejte startovací lanko kolem ruky.
- Viz pokyny pod rubrikou Startování a vypínání.

Bezpečnost při manipulaci s palivem

(Doplňování paliva/Skladování)



VÝSTRAHA! Palivo a jeho výpary jsou velmi vznětlivé. Při manipulaci s palivem a motorovým olejem dbejte nejvyšší opatrnosti. Mějte na paměti nebezpečí požáru, exploze nebo vdechování benzínových výparů.

- Nikdy nedoplňujte palivo do stroje za chodu motoru.
- Při tankování a výměně oleje dbejte na dobrou ventilaci.
- Před zahájením startování se s motorovým foukačem přemístěte alespoň 3 m od místa, kde jste doplňovali palivo.
- Stroj nikdy nestartujte:
 - 1 Jestliže vám na stroj vyteklo palivo nebo motorový olej: Je třeba všechno rozlité palivo setřít a zbytek nechat vypařit.
 - 2 Jestliže jste sebe nebo svůj oděv polili palivem nebo motorovým olejem: Převlečte se.
 - 3 Jestliže ze stroje uniká palivo. Pravidelně kontrolujte těsnost uzávěru palivové nádrže a přívodů paliva.

BEZPEČNOSTNÍ PŘEDPISY

Přeprava a přechovávání

- Před dlouhodobějším skladováním nebo před přepravou sekačky vyprázdněte palivovou a olejovou nádrž. Informace o likvidaci přebytku paliva a motorového oleje získáte u nejbližší benzínové pumpy.
- Sekačku a palivo vždy uchovávejte tak, aby neohrožilo bezpečí, že případné úniky nebo výpary přijdou do styku s jiskrami či otevřeným ohněm. Např. s elektrickými stroji, elektromotory, relé či spínači, kotli a podobně.
- Palivo vždy skladujte ve schválených nádobách určených k tomuto účelu.

Obecné pracovní pokyny



VÝSTRAHA! V této části jsou uvedena zásadní pravidla bezpečnosti práce při práci se sekačkou. Tyto informace nikdy nemohou nahradit profesionální zručnost a zkušenost. V případě, že se dostanete do situace, kdy nevíte jak postupovat, ukončete práci a požádejte o radu odborníka. Obrátte se na vašeho prodejce, servis nebo na zkušeného pracovníka se sekačkou. Nepoužívejte sekačku nad hranice svých schopností.

Základní bezpečnostní pravidla

- Sledujte své okolí:
 - Abyste zabezpečili, že žádní lidé, zvířata ani nic jiného nemůže ovlivnit vaši kontrolu nad strojem.
 - Zajistěte, aby se nic z výše uvedeného nedostalo do kontaktu s řezacím zařízením.
- Před zahájením sekání odstraňte z trávníku větve, větvičky, kameny a podobně. Zajistěte, aby žací nůž nemohl narazit do cizích objektů, jako jsou např. kameny, kořeny a podobně. Mohlo by dojít ke ztupení žacího nože a ohnutí hřídele motoru.
- Stroj používejte pouze za denního světla nebo v dostatečném osvětlení.
- Sekačku nikdy nezvedejte nebo ji nepřeházejte se zapnutým motorem. Pokud musíte sekačku zvednout, nejprve vypněte motor a odpojte kabel od zapalovací svíčky.
- Nepoužívejte motorový foukač za špatného počasí, jako např. v husté mlze, prudkém dešti, silném větru, silném mrazu apod. Práce za nepříznivého počasí je únavná a často s sebou nese zvýšené nebezpečí, jako např. kluzkou půdu.
- Ujistěte se, že se můžete volně pohybovat a bezpečně stát. Zkontrolujte, zda ve vašem bezprostředním okolí nejsou nějaké překážky (kořeny, kameny, větve, jámy, příkopy apod.), pro případ, že by bylo nutné se rychle přesunout. Zvláštní pozornost věnujte práci ve zvednutém terénu.

- Sekačku nelze používat na svazích se sklonem větším než 15 stupňů. Na svazích s příliš velkým sklonem by mohlo docházet k úniku paliva.
- Při přeházení sekačky přes prostor, který nebude sekán, musí být motor vypnutý. Např. v případě šterkových cest, kamenů, šindelů, asfaltu a podobně.
- Když je stroj spuštěn, nesmí být rukojeť brzd nikdy trvale zajištěna.

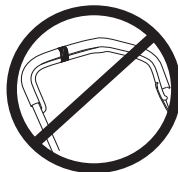

Dodržujte výše uvedené pokyny, ale nepoužívejte sekačku v situacích, kde byste se nemohli dovolat pomoci v případě nehody.

Základní techniky sekání



VÝSTRAHA! Jestliže motor běží, zajistěte, aby se vaše ruce a nohy nedostaly do blízkosti stříhacího nástavce.

Všeobecně

- Sekání svahů může být nebezpečné. Sekačku nepoužívejte na příliš strmých svazích.
- Sekačku nelze používat na svazích se sklonem větším než 15 stupňů. Na svazích s příliš velkým sklonem by mohlo docházet k úniku paliva.
- Na svazích se pohybujte směrem po vrstevnici. Je mnohem snazší se pohybovat napříč sklonu než neustále stoupat a klesat.
- Před zahájením sekání odstraňte z trávníku větve, větvičky, kameny a podobně.
- Sekačku nikdy nezvedejte nebo ji nepřeházejte se zapnutým motorem. Pokud musíte sekačku zvednout, nejprve vypněte motor a odpojte kabel od zapalovací svíčky.
- Zajistěte, aby žací nůž nemohl narazit do cizích objektů, jako jsou např. kameny, kořeny a podobně. Mohlo by dojít ke ztupení žacího nože a ohnutí hřídele motoru. Ohnutá osa vyvolá nerovnováhu a silné vibrace, čímž vznikne velké nebezpečí uvolnění žacího nože.

Jestliže zachytíte cizí předmět nebo se objeví vibrace, stroj ihned zastavte. Odpojte přívodní vodič od zapalovací svíčky. Zkontrolujte, zda stroj není poškozen. Opravte veškeré poškození.
- Nikdy nesekejte více než 1/3 výšky trávy. Tato zásada platí zejména v období sucha. Nejprve sekejte se žacím ústrojím nastaveným dostatečně vysoko. Potom zkontrolujte výsledek a snižte žací ústrojí na vhodnou

BEZPEČNOSTNÍ PŘEDPISY

výšku. Pokud je tráva velmi vysoká, jezděte pomalu a v případě potřeby sekejte dvakrát.

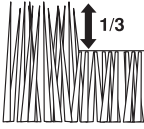

- Se spuštěnou sekačkou nikdy neběhejte. Se sekačkou vždy chodíte.
- Při sekání trávníku necouvejte.

Výška sečení

Před změnou výšky sečení vypněte motor.

Při nastavení výšky sečení napomáhá pružina. Výšku sečení lze nastavit v 6 různých úrovních.

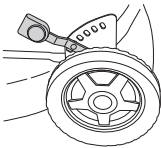

Nenastavujte příliš nízkou výšku sečení, protože by žací nůž mohl na nerovném terénu narazit do svahu.

- Chcete-li zvýšit výšku sečení, pohněte páčkou doleva a dopředu.

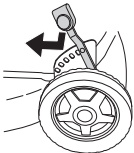

- Chcete-li snížit výšku sečení, pohněte páčkou doleva a dozadu.

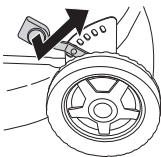

Bezpečnostní vybavení stroje

Tato část popisuje bezpečnostní vybavení stroje, jeho účel a způsob, kterým by se měla provádět kontrola a údržba, aby byla zajištěna jeho správná funkce. Pokud chcete zjistit, kde je toto vybavení na stroji umístěno, prostudujte si část Co je co?



VÝSTRAHA! Nikdy nepoužívejte stroj, jehož bezpečnostní vybavení je poškozené! Kontrolu a údržbu bezpečnostního vybavení stroje je nutno provádět podle postupů uvedených v této části textu. V případě, že by stroj nevyhověl při jakékoli z těchto kontrol, je nutno vyhledat autorizované servisní středisko a nechat závadu odstranit.



VÝSTRAHA! Nikdy nepoužívejte stroj, který má poškozené bezpečnostní vybavení! Pravidelně provádějte kontrolu a údržbu popsanou v této části.

Kryt žacího ústrojí a ochranný kryt

Kryt žacího ústrojí snižuje vibrace a snižuje nebezpečí pořezání. Zkontrolujte, zda kryt žacího ústrojí není porušen a zda není viditelně poškozen (prasklý apod.).

Účelem ochranného krytu je snížit nebezpečí zranění rozdrcením a zachytit přetržený hnací řemen. Zkontrolujte, zda není ochranný kryt poškozený a zda je správně zajištěn.

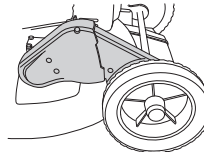

Rukojeť brzdy motoru

Brzda motoru slouží k zastavení motoru. Jestliže uvolníte madlo na rukojeti brzdy motoru, motor se zastaví.

Zkontrolujte brzdou motoru:

Dejte plný plyn a uvolněte rukojeť brzdy. Motor se má zastavit a pohon odpojit.

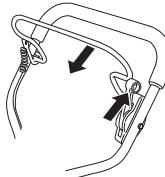

Brzda motoru by měla být vždy nastavena tak, aby se motor zastavil do 3 sekund.

BEZPEČNOSTNÍ PŘEDPISY

Antivibrační systém

Stroj je vybaven antivibračním systémem, který je konstruován tak, aby minimalizoval vibrace a usnadňoval práci se strojem.

Ocelová trubka tvořící systém rukojeti a kryt žacího ústrojí jsou konstruovány tak, aby minimalizovaly vibrace od motoru.

Antivibrační systém stroje snižuje přenos chvění mezi jednotkou motoru/řezným mechanismem a rukojetí stroje.

LB448S, LB553S e Tento model je také vybaven 4 tlumiči vibrací osazenými na rukojeti, které dále snižují vibrace.

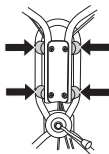

Zkontrolujte rukojeti a antivibrační prvky, zda nejsou poškozené.



VÝSTRAHA! Nadměrné vystavení vibracím může u osob se zhoršenou funkcí krevního oběhu vést k poruchám oběhového nebo nervového systému. V případě, že byste pocítili příznaky obtíží způsobených nadměrným vystavením vibracím, obraťte se na svého lékaře. Mezi tyto příznaky může patřit znečitlivění některých částí těla, ztráta citu v rukou, brnění, píchání, bolest, ztráta síly, změna barvy nebo stavu kůže. Tyto příznaky se normálně objevují na prstech, rukou a zápěstích.

Tlumič výfuku

Tlumič výfuku je určen k omezení úrovně hluku na minimum a k usměrnění výfukových plynů směrem od uživatele.



VÝSTRAHA! Výfukové plyny z motoru jsou horké a mohou obsahovat jiskry, které by mohly zažehnout požár. Nikdy nespouštějte zařízení uvnitř budovy nebo v blízkosti hořlavých materiálů! Během práce se strojem se tlumič výfuku zahřívá na vysokou teplotu a zůstává horký i krátce po vypnutí stroje. Nedotýkejte se tlumiče výfuku, dokud nevychladne!

Nikdy nepoužívejte stroj, který má poškozený tlumič výfuku.

Pravidelně kontrolujte, zda je tlumič výfuku bezpečně upevněn k zařízení.

Řezný mechanismus

Zajistěte, aby žací nůž nemohl narazit do cizích objektů, jako jsou např. kameny, kořeny a podobně. Mohlo by dojít ke ztupení žacího nože a ohnutí hřídele motoru.

Kontrolujte řezné vybavení co do poškození a vzniku trhlinek. Poškozené řezné vybavení je nutné vždy vyměnit. Žací nůž musí být vždy dostatečně u země a správně vyvážen.

Také zkontrolujte, zda není poškozen šroub žacího nože a zda není ohnutá hřídel motoru.

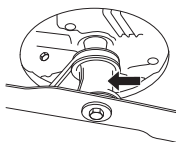

MONTÁŽ

Montáž řídicí rukojeti

Při sklápění rukojeti dejte pozor, abyste nepoškodili kabely a lanka.

Horní část rukojeti je upevněna robustní maticí k ochrannému plechu. Nezapomeňte umístit mezi plech a matici podložku.

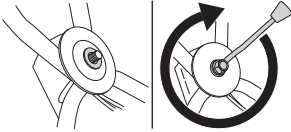

V případě potřeby je možné rukojeť natočit mírně do stran pomocí kloubu. Rukojeť lze nastavit do různých poloh tak, aby se sekačka co nejlépe ovládala, např. při sečení vedle živých plotů nebo zdi domů.

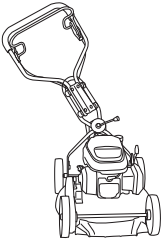

Rukojeť lze také nastavit ve vertikální směru otáčením koleček u uchycení příslušenství na šasi.

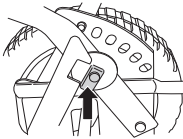

Seřízení lanka spojky

Lanko spojky je nutné upravit po prvních 8 hodinách provozu a poté znovu dle potřeby.

Lanko je správně upraveno tehdy, když je držák lanka zarovnan s maticí.

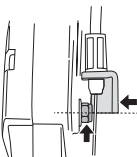

- Upravte lanko pomocí nastavovacího šroubu. Utáhněte nebo povolte šroub po nebo proti směru chodu hodinových ručiček, čímž napnete nebo povolíte lanko.

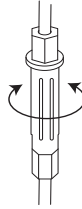

Demontáž a montáž žacího nože



VÝSTRAHA! Při opravách a údržbě žacího ústrojí vždy používejte odolné ochranné rukavice. Žací nože jsou velmi ostré a velmi snadno se můžete pořezat.

Před prováděním opravy, čištění nebo údržby je vždy třeba odpojit kabel od zapalovací svíčky.

Při opravách stroje otočte žací nůž se zapalovací svíčkou směrem nahoru.

Před položením sekačky na bok vždy vyprázdněte palivovou nádrž.

Demontáž

- Odšroubujte šroub držící žací nůž.
- Vyjměte šroub, podložku a žací nůž.

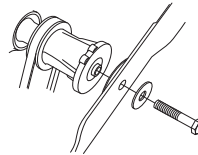

Montáž

- Umístěte žací nůž s třecí podložkou proti držáku žacího nože.

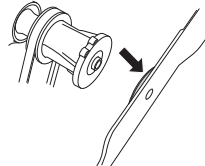

MONTÁŽ

- Zkontrolujte, zda je žací nůž správně vystředěn na hřídeli.

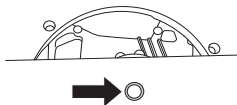

- Abyste zabránili vibracím, umístěte žací nůž tak, aby bylo značení na držáku žacího nože vidět po stranách žacího nože.



- Nasaďte podložku a dotáhněte šroub. Utahovací moment šroubu je 45 – 60 Nm.



Montáž mulčovacích ucpávek

- Odpojte přívodní vodič od zapalovací svíčky.
- Při opravách stroje otočte žací nůž se zapalovací svíčkou směrem nahoru.
- Zasuňte vodičí kolíky do otvorů krytu žacího ústrojí.

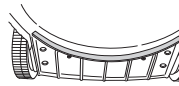
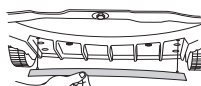

- Nasaďte mulčovací ucpávky na horní stranu krytu žacího ústrojí.

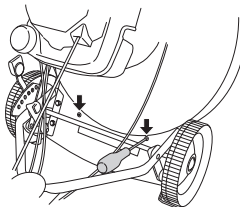

Palivo



VÝSTRAHA! Při manipulaci s palivem vždy zajistěte dostatečné větrání.

Benzín

- Používejte vždy kvalitní olovnatý či bezolovnatý benzín.
- Používejte nízkooktanové palivo.
- Pokud po delší dobu stroj nepoužíváte, vyprázdněte a vyčistěte palivovou nádrž.

Motorový olej

Před nastartováním sekačky zkontrolujte hladinu oleje. Příliš nízká hladina oleje může způsobit vážné poškození motoru.

- Nejlepšího výsledku a provozu dosáhnete při použití oleje HUSQVARNA pro čtyřtákní motory.
- Pokud není k dispozici olej pro čtyřdobé motory HUSQVARNA, je možno použít jiný kvalitní olej, který je určen pro čtyřdobé motory. Při volbě oleje se spojte s vaším prodejcem. Obecně se doporučuje SAE 30.
- Nikdy nepoužívejte olej určený pro dvoutáknové motory.

Před nastartováním sekačky zkontrolujte hladinu oleje. Příliš nízká hladina oleje může způsobit vážné poškození motoru.

Hladina oleje

Při kontrole hladiny oleje musí sekačka stát na rovné ploše. Před otevřením plnicího hrdla oleje musí být odpojen kabel zapalovací svíčky.

Odšroubujte víčko otvoru k plnění olejem, očistěte měрку, upevněnou na víčku, a zašroubujte ji. Zkontrolujte hladinu oleje na měrce. Je-li hladina oleje nízká, doplňte motorovým olejem až k horní rýse měřky.

Používejte pouze doporučený motorový olej. Viz část Technické údaje.

Plnění paliva



VÝSTRAHA! Při této činnosti hrozí nebezpečí požáru, které můžete snížit, když budete dodržovat následující opatření:

V blízkosti nádrží s palivem nekuřte a neumísťte horké předměty. Před doplňováním paliva vždy vypněte motor. Před doplňováním paliva otvírejte uzávěr nádrže pomalu, aby se mohl zvolna uvolnit přetlak. Po doplnění paliva pečlivě uzavřete uzávěr palivové nádrže. Nikdy nespouštějte motor stroje v prostoru doplňování a zdroje paliva.

Očistěte okolí víčka benzínové nádrže. Čistěte pravidelně nádrž na benzín a na olej. Palivový filtr je nutno měnit nejméně jednou za rok. Nečistoty v nádrži vedou k poruchám provozu. Před spuštěním stroje jej přesuňte nejméně 3 m od místa, kde jste tankovali.

Startování a vypínání



VÝSTRAHA! Před startováním nezapomínejte na následující:

Nestartujte sekačku, aniž by byl správně namontován žací nůž a všechny kryty. Mohlo by dojít k uvolnění žacího nože a poranění osob.

Nikdy nespouštějte motor stroje v prostoru doplňování a zdroje paliva.

Umístěte stroj na pevný podklad. Přesvědčte se, že se řezné vybavení nedostane do styku s cizími předměty.

Zajistěte, aby se v pracovní oblasti a jejím okolí nezdržovaly nepovolené osoby či zvířata.

Zkontrolujte, zda je zapalovací kabel řádně nasazen na zapalovací svíčku. **Startování:** Otevřete víčko palivové nádrže.

Startování

Přitáhněte levou rukou rukojeť brzdy k horní řídicí rukojeti.

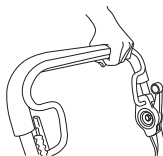

Uchopte pravou rukou startovací rukojeť zvolna vytáhněte startovací lanko až pocítíte odpor (v této chvíli došlo k zaskočení západek ve startovacím mechanismu) a potom rychle a silně za lanko zatahejte.

Nikdy nemotejte startovací lanko kolem ruky.

VAROVÁNÍ! Nevytahujte celou délku lanka startéru, nepouštějte startovací madlo a nenechávejte plně vytažené lanko samovolně navíjet. To by mohlo stroj poškodit.

Provoz

Chcete-li zapnout pohon, zatlačte páčku spojky dopředu.

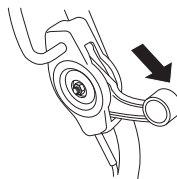

Vypínání

- Motor zastavíte uvolněním rukojeti brzdy motoru. Pohon odpojte také uvolněním rukojeti brzdy. Mírným povolením páčky brzdy pouze odpojte pohon.
- Zavřete víčko palivové nádrže.

Údržba



VÝSTRAHA! Před čištěním, opravou nebo prohlídkou se přesvědčte, že se rezné vybavení zcela zastavilo. Vyjměte kabel zapalování ze svíčky.

Upozorňujeme, že hnací řemeny během prvního záběhu (5 h) dosednou a může být nutné upravit jejich napnutí. Viz pokyny:

Vzduchový filtr

Vzduchový filtr je nutno pravidelně čistit od prachu a nečistot, jedině tak je možno odstranit:

- Poruchy karburátoru,
- Problémy při startování,
- Snížení výkonu motoru
- Zbytečné opotřebení součástí motoru,
- Nadměrnou spotřebu paliva.

Vzduchový filtr čistěte denně, v případě náročných podmínek ještě častěji.

Jakmile zvednete kryt vzduchového filtru, filtr se vysune ven. Stiskněte západky na horní straně krytu vzduchového filtru a stáhněte kryt dolů.

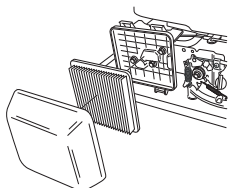

Odmontujte vzduchový filtr a zkontrolujte, zda není poškozený. Pokud se domníváte, že je vadný, vyměňte jej za nový vzduchový filtr.

Vyčistěte filtr tak, že s ním poklepete o tvrdý povrch a profouknete ho zevnitř stlačeným vzduchem. Nikdy ho nečistěte kartáčem. Pokud je vzduchový filtr silně znečištěný, vyměňte ho.

Vzduchový filtr, který byl používán po delší dobu, již nelze dokonale vyčistit. Filtr se proto musí v pravidelných intervalech měnit za nový. **Rovněž poškozený filtr je nutno vždy vyměnit.**

Při montáži zkontrolujte, zda filtr v držáku filtru dokonale těsní.

Zapalovací svíčka



VÝSTRAHA! Během práce se strojem se tlumič výfuku zahřívá na vysokou teplotu a zůstává horký i krátce po vypnutí stroje. Nedotýkejte se tlumiče výfuku, dokud nevychladne!

Pokud se snižuje výkon stroje, je obtížné jej nastartovat či dochází k problémům při volnoběžných otáčkách, vždy nejprve zkontrolujte stav zapalovací svíčky předtím, než

přikročíte k dalším opatřením. Jestliže je zapalovací svíčka znečištěná, vyčistěte ji a zkontrolujte, zda je vzdálenost elektrod zapalovací svíčky 0,7–0,8 mm. Zapalovací svíčka by se měla vyměňovat po jednom měsíci provozu, v případě potřeby i častěji.

VAROVÁNÍ! Vždy používejte doporučený typ zapalovacích svíček! Použití jiného typu zapalovacích svíček by mohlo poškodit píst či válec.

Tlumič výfuku

Tlumič výfuku je určen ke snížení úrovně hluku a k usměrnění výfukových plynů směrem od uživatele. Výfukové plyny jsou horké a mohou obsahovat jiskry, které by mohly způsobit požár, pokud by byly nasměrovány proti suchému a hořlavému materiálu.

Pravidelně kontrolujte, zda je tlumič výfuku bezpečně upevněn k zařízení. Nikdy nepoužívejte stroj, který má poškozený tlumič výfuku.

Střiháč



VÝSTRAHA! Při opravách žacího ústrojí vždy používejte odolné ochranné rukavice. Nože jsou mimořádně ostré a mohou snadno způsobit pořezání.

Žací nůž musí být ostrý a správně vyvážený. Povolte šroub držící žací nůž a nejméně jednou ročně ponechte žací nůž v servisní opravě na nabroušení a vyvážení. Vhodná doba je po ukončení sezóny sekání.

Pokud musíte vyměnit držák žacího nože nebo žací nůž, musíte současně vyměnit šroub žacího nože, podložku a třecí podložku.

Při opětovném nasazení žacího nože dotáhněte šroub utahovacím momentem 45 – 60 Nm. Viz pokyny v části Montáž

Pokud žací nůž narazí na cizí objekty, jako jsou např. kameny, kořeny a podobně, žací nůž sklouzne proti držáku žacího nože. V takovém případě může kontaktní povrch držáku žacího nože vypadat mírně opotřebovaně, což je zcela normální. Jedná se o ochranné zařízení, které snižuje nebezpečí ohnutí hřídele motoru.

Výměna oleje

Motorový olej je třeba vyměnit po prvních 8 hodinách provozu.

Motorový olej je třeba měnit každý rok nebo po 25 hodinách provozu.

Při výměně oleje postupujte takto:

- Odpojte přívodní vodič od zapalovací svíčky.
- Vyprázdňte palivovou nádrž.

- Zavřete víčko palivové nádrže.

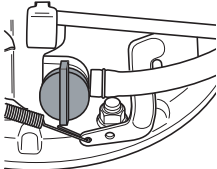

- Odšroubujte víčko plnicího hrdla oleje.

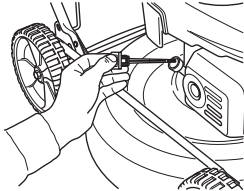

Připravte si vhodnou nádobu, do které shromáždíte olej.

- Vypusťte olej. Nakoňte motor tak, aby olej vytekl plnicím hrdlem.

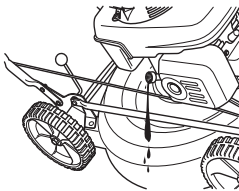

- Informace o likvidaci nadbytečného motorového oleje získáte u nejbližší benzínové pumpy.
- Naplňte novým, kvalitním motorovým olejem. Viz část Technické údaje.
- Nyní měрку znovu zasuněte zpět, **aniž byste ji utahovali**. Zkontrolujte hladinu oleje na měrci na víčku plnicího hrdla oleje. Je-li hladina oleje nízká, doplňte motorovým olejem až k horní rýsce měřky.

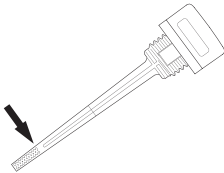

- Zašroubujte víčko plnicího hrdla oleje.

Pohon a převodovka

Zkontrolujte, zda jsou kolečka a osy koleček čisté a nejsou na nich listy, tráva a podobně. Také je důležité, aby byl čistý prostor kolem převodovky.

- Uvolněte šrouby a sundejte ochranný kryt.

- Očistěte převodovku kartáčkem. Také zkontrolujte, zda není poškozen hnací řemen a řemenice, např. zda na nich nejsou trhliny.

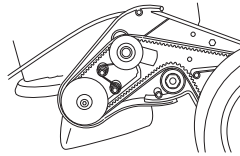

Výměna a seřízení klínového řemene

- Uvolněte šrouby a sundejte ochranný kryt.

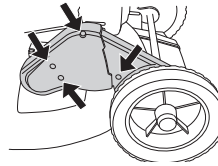

- Sundejte polkici na předním kole u převodovky. Opatrně ji vypáče šroubovákem. Odšroubujte vratový šroub a sundejte kolo.

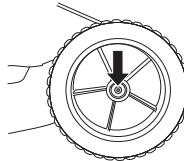

- Sejměte řemen z řemenice. Zkontrolujte, zda se řemenice lehce pohybují na ose, nastříkejte olej mezi řemenice a za ně a namažte osu.
- Nasaďte nový řemen a před jeho seřízením zkontrolujte, zda dobře sedí u kuličkového ložiska.

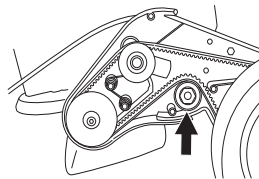

- Seřídte řemen posunutím kuličkového ložiska nahoru nebo dolů.

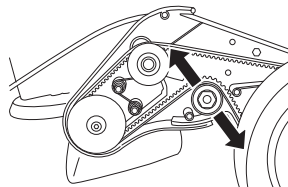

- Nový řemen se natáhne a prodlouží, proto ho po několika hodinách provozu seřídte znovu.
- Našroubujte kryt řemene a vyzkoušejte stroj.

Výměna a seřízení prostředního řemene

Prostřední řemen probíhá mezi hřídelí motoru a převodovkou.

- Vyměňte žací nůž. (pouze při výměně řemene)
- Vyšroubujte seřizovací šrouby o několik otáček.

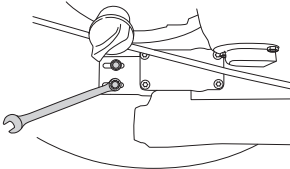

- Vyměňte řemen za nový a poněkud dotáhněte stavěcí šrouby. (pouze při výměně řemene)
- Seříděte řemen posunutím hnacího soukolí dopředu nebo dozadu.

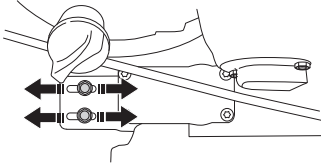

- Řemen by měl být napnutý tak, aby měl uprostřed vůli 6–10 mm. To odpovídá tahu přibližně 3 kg. Zkontrolujte to pomocí závěsné váhy.

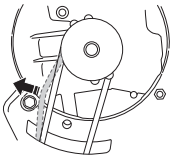

- Řádně utáhněte stavěcí šrouby. (3 Nm)
- Zkontrolujte funkci pohonu, protože seřízení hnacího soukolí má vliv na napětí řemenu v převodovce.

Čištění

K čištění stroje nepoužívejte mytí vodou pod vysokým tlakem.

Motor nesmí být nikdy přímo oplachován vodou.

Při čištění pod krytem žacího ústrojí otočte stroj zapalovací svíčkou nahoru. Vyprázdněte palivovou nádrž.

Odstraňování závad

Pokud motor nestartuje, zkontrolujte následující body:

- Vyměňte palivo za nové, čisté palivo.
- Zkontrolujte, zda je otevřený palivový ventil.
- Zkontrolujte, zda brzda motoru řádně funguje a zda není poškozená.
- Vyčistěte zapalovací svíčku. Ověřte, zda je vzdálenost elektrod zapalovací svíčky 0,7–0,8 mm.
- Zkontrolujte vzduchový filtr a v případě potřeby ho vyčistěte.
- Pokud motor nestartuje ani po provedení těchto úkonů, obraťte se na nejbližší autorizovaný servis.
- Pokud není výsledek sekání uspokojivý a stébla trávy jsou na usekaných koncích roztržena, vyměňte žací nůž.

V následujících odstavcích najdete některé pokyny k provádění obecné údržby.

Denní údržba

- 1 Zkontrolujte, zda rukojeť brzdy motoru řádně funguje.
- 2 Odstraňte ze sekačky kartáčkem listy, trávu a podobné nečistoty.
- 3 Vyčistěte sání vzduchu v krytu startéru. Zkontrolujte startér a lanko startéru.
- 4 Kontrolujte hladinu oleje.
- 5 Vyčistěte vzduchový filtr. V případě potřeby ho vyměňte.
- 6 Přesvědčte se, zda jsou matice a šrouby utažené.
- 7 Zkontrolujte stříhací nástavec. Nikdy nepoužívejte tupé, prasklé nebo jinak poškozené čepele.

Týdenní údržba

- 1 Vyčistěte zapalovací svíčku. Ověřte, zda je vzdálenost elektrod zapalovací svíčky 0,7–0,8 mm.
- 2 Vyčistěte chladicí žebra válce.

Měsíční údržba

- 1 Zkontrolujte, zda hnací řemen není poškozený a viditelně vadný.
- 2 Očistěte převodovku.
- 3 Zkontrolujte stav filtru paliva a hadice přívodu paliva. V případě potřeby je vyměňte.
- 4 Vyčistěte vnitřek palivové nádrže.
- 5 Namažte pohon.
- 6 Vyměňte motorový olej.
- 7 Prověřte, zda je lanko spojky správně upraveno. Viz pokyny v části Montáž

TECHNICKÉ ÚDAJE

Technické údaje

	LB448S	LB548S e	LB553S e
Motor			
Výrobce motoru	Honda	Honda	Honda
Obsah válce, cm ³	160	160	160
Otáčky, rpm	2900	2900	2900
Jmenovitý výkon motoru, kW (viz poznámka 1)	2,4	2,8	2,8
Systém zapalování			
Zapalovací svíčka	NGK – BPR6ES	NGK – BPR6ES	NGK – BPR6ES
Vzdálenost elektrod, mm	0,7 – 0,8	0,7 – 0,8	0,7 – 0,8
Palivový a mazací systém			
Objem palivové nádrže, litr	0,9	0,9	0,9
Objem nádrže oleje, litrů	0,55	0,55	0,55
Motorový olej	Servisní klasifikace SG – SH; SAE 10W –30	Servisní klasifikace SG – SH; SAE 10W –30	Servisní klasifikace SG – SH; SAE 10W –30
Hmotnost			
Sekačka na trávu s prázdnými nádržemi, kg	31	33	34
Emise hluku (viz poznámka 2)			
Hladina akustického výkonu, změřená dB(A)	91	90	92
Hladina akustického výkonu, zaručená dB(A)	93	92	93
Hladina zvuku (viz poznámka 3)			
Hladina akustického tlaku na sluch obsluhy, dB(A)	79	77	79
Hladiny vibrací (viz poznámka 4)			
Hladiny vibrací na rukojetích, v m/s ²	4,5	4,8	4,1
Řezný mechanismus			
Žací systém	BioClip	BioClip	BioClip
Výška sečení	30–60	30–60	30–60
Šířka záběru sečení, mm	48	48	53
Stříhač	Mulcher	Mulcher	Mulčovací nástavec, 53 cm
Provoz			
Rychlost, km/h	5	5	5

Poznámka 1: Uvedený jmenovitý výkon motoru je průměrný čistý výkon (při specifikovaných ot./min.) typického motoru pro model motoru měřený podle normy SAE J1349/ISO1585. Sériově vyráběné motory se od této hodnoty mohou lišit. Skutečný výstupní výkon motoru instalovaného na konečném výrobku závisí na provozních otáčkách, povětrnostních podmínkách a dalších hodnotách.

Poznámka 2: Emise hluku do okolí naměřená jako efekt zvuku (L_{WA}) dle direktivy ES 2000/14/ES.

Poznámka 3: Hladina akustického tlaku měřená podle normy EN 836. Uváděná data pro hladinu akustického tlaku mají typickou statistickou odchylku (standardní odchylku) 1,2 dB(A).

Poznámka 4: Hladina vibrací měřená podle normy EN 836. Uváděná data pro hladinu vibrací mají typickou statistickou odchylku (standardní odchylku) 0,2 m/s².

TECHNICKÉ ÚDAJE

ES Prohlášení o shodě

(Platí pouze pro Evropu)

Husqvarna AB, SE-561 82 Huskvarna, Švédsko, tel.: +46-36-146500, tímto prohlašuje, že sekačky na trávu **Husqvarna LB448S, LB548S e a LB553S e** s výrobním číslem 14XXXXX a vyšším vyhovují požadavkům SMĚRNICE RADY:

ze 17. května 2006 „týkající se strojních zařízení“ **2006/42/EC**

ze dne 15. prosince 2004 "týkající se elektromagnetické kompatibility" **2004/108/EEC**.

ze dne 8. května 2000 "týkající se emise hluku do okolí" **2000/14/ES**.

Pro informaci ohledně emisí hluku viz kapitolu Technické údaje.

Byly uplatněny následující standardní normy: EN 836, ISO 11094, EN 55012.

Registrační orgán: **0404, SMP Svensk Maskinprovning AB**, Box 7035, SE-750 07 Uppsala, vydal zprávy týkající se zhodnocení shody podle dodatku VI ke SMĚRNICI RADY z 8. května 2000 „týkající se emisí hluku do okolního prostředí 2000/14/EC“.

Huskvarna, 31. října 2013



Claes Losdal, Development Manager/Garden Products (Autorizovaný zástupce společnosti Husqvarna AB a odpovědný za technickou dokumentaci.)

EXPLICAȚIA SIMBOLURILOR

Simboluri pe mașină:

AVERTISMENT! Mașina poate deveni o unealtă periculoasă și poate produce raniri grave sau mortale ale utilizatorului sau a altor persoane, în cazul în care este folosită în mod greșit sau neglijent.

Citiți cu atenție instrucțiunile de utilizare și asigurați-vă că ați înțeles conținutul înainte de a folosi mașina.

Atenție la obiecte proiectate și de ricoșeuri.

Aveți grijă ca nici o persoană neautorizată să nu se afle în zona de lucru.

Preveniți pornirea accidentală prin decuplarea cablului de aprindere al bujiei.

Avertisment: motofierăstrău circular. Feriți mâinile și picioarele.

Asigurați-vă că mâinile și picioarele nu se află în apropierea dispozitivului de tăiere atunci când motorul este pornit.

Acest produs corespunde normelor prevăzute în indicațiile CE.

Producere de zgomot în mediul înconjurător conform directivei Comunității Europene. Nivelul de zgomot al mașinii este indicat în capitolul Date tehnice cât și pe etichetă.



Explicația nivelurilor de avertizare

Avertismentele sunt împărțite pe trei niveluri.

AVERTISMENT!



AVERTISMENT! Se utilizează dacă există pericolul de vătămare corporală gravă sau deces pentru operator sau pericolul de deteriorare a mediului înconjurător în cazul în care nu se respectă instrucțiunile din manual.

ATENȚIE!



ATENȚIE! Se utilizează dacă există pericol de vătămare corporală a operatorului sau pericolul de deteriorare a mediului înconjurător în cazul în care nu se respectă instrucțiunile din manual.

AVERTISMENT!



AVERTISMENT! Se utilizează dacă există pericolul de deteriorare a materialelor sau a utilajului în cazul în care nu se respectă instrucțiunile din manual.

Pași de urmat înainte de a utiliza o nouă mașină pentru tuns gazonul

- Citiți cu atenție instrucțiunile de utilizare.
- Controlați montarea și reglarea dispozitivului de tăiere. A se vedea instrucțiunile la paragraful Montaj.
- Umpleți motorul cu combustibil și ulei. Un recipient cu o cantitate suficientă de ulei este furnizat odată cu mașina. Consultați instrucțiunile din capitolul Manevrarea combustibilului.



AVERTISMENT! Orice modificare a construcției originale a mașinii este interzisă fără aprobarea fabricantului. Folosiți întotdeauna piese de schimb originale. Modificări sau accesorii neautorizate pot să ducă la răni serioase, sau accidente mortale ale utilizatorului sau a altor persoane.



AVERTISMENT! Mașina pentru tuns gazonul este o unealtă periculoasă dacă este utilizată neatent sau incorect și poate provoca vătămări grave sau chiar fatale. Este foarte important să citiți și să înțelegeți conținutul acestui manual de utilizare.



AVERTISMENT! Inhalarea de lungă durată a gazelor de eșapament de la motor poate reprezenta un pericol pentru sănătate.

Husqvarna AB lucrează în mod continuu pentru dezvoltarea produselor sale și de aceea își rezervă dreptul de a modifica produsele în ceea ce privește printre altele forma și înfățișarea, fără obligația de a comunica aceasta în prealabil.

CUPRINS

Conținut

EXPLICAȚIA SIMBOLURILOR

Simboluri pe mașină:	181
Explicația nivelurilor de avertizare	181
Pași de urmat înainte de a utiliza o nouă mașină pentru tuns gazonul	181

CUPRINS

Conținut	182
----------------	-----

PĂRȚILE COMPONENTE

Care sunt componentele mașinii pentru tuns gazonul? ...	183
Care sunt componentele mașinii pentru tuns gazonul? ...	184

INSTRUCȚIUNI DE SIGURANȚĂ

Protecție personală	185
Măsuri generale de protecția muncii	185
Instrucțiuni generale de lucru	186
Echipamentul de siguranță al mașinii	187

MONTAJ

Montarea ghidonului	188
Reglarea cablului de ambreiaj	188
Demontarea și asamblarea frezei	188
Asamblarea capacelor pentru mărunțirea ierbii	189

UTILIZAREA

Amestecul de combustibil	190
--------------------------------	-----

UTILIZAREA

Pornire și oprire	190
-------------------------	-----

ÎNȚREȚINERE

Întreținere	191
Filtrul de aer	191
Bujia	191
Toba de eșapament	191
Dispozitiv de tăiere	191
Schimbarea uleiului	191
Sistemul de antrenare și cutia de viteze	192
Curățarea	193
Depanare	193
Întreținere zilnică	193
Întreținere săptămânală	193
Întreținere lunară	193

DATE TEHNICE

Date tehnice	194
Declaratie de conformitate EC	195

PĂRȚILE COMPONENTE

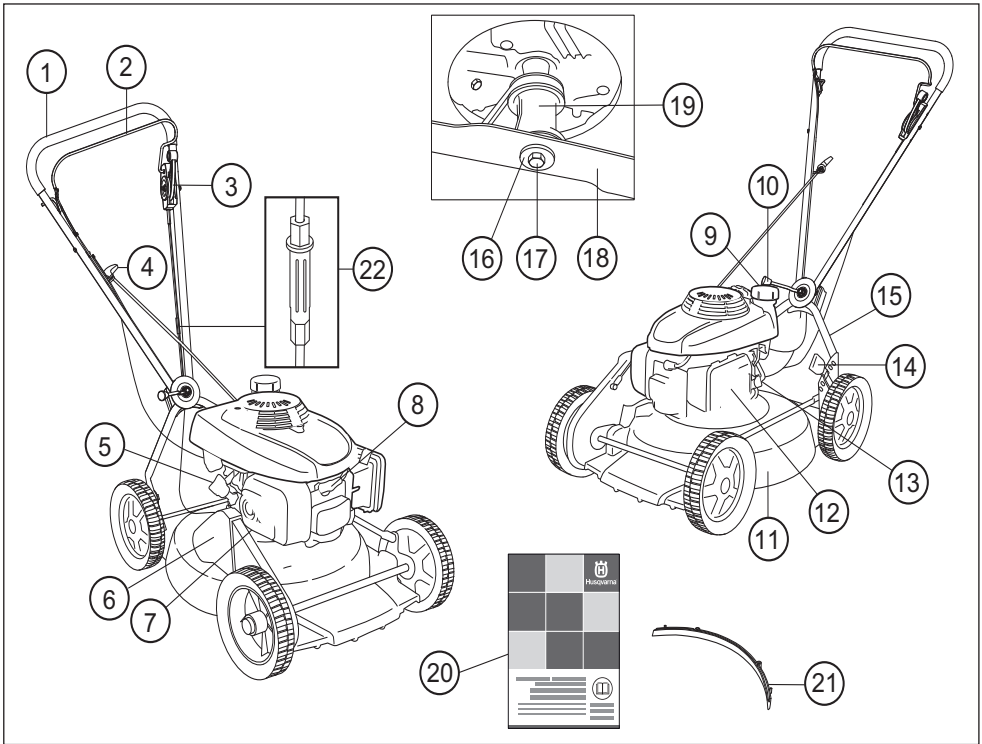

Care sunt componentele mașinii pentru tuns gazonul? LB448S

- | | |
|-----------------------------|-----------------------------------|
| 1 Mâner/Ghidon | 12 Filtrul de aer |
| 2 Manetă frână de motor | 13 Robinet pentru combustibil |
| 3 Mâner ambreiaj | 14 Control înălțime de tăiere |
| 4 Maneta de pornire | 15 Ghidon inferior |
| 5 Rezervor de ulei | 16 Șaibă de siguranță |
| 6 Apărătoare curea | 17 Bolț freză |
| 7 Toba de eșapament | 18 Freză/Echipament de tăiere |
| 8 Bujia | 19 Consolă pentru freză |
| 9 Rezervorul de combustibil | 20 Instrucțiuni de utilizare |
| 10 Mâner reglare unghi | 21 Capac pentru mărunțirea ierbii |
| 11 Capac de tăiere | 22 Reglarea cablului de ambreiaj |

PĂRȚILE COMPONENTE

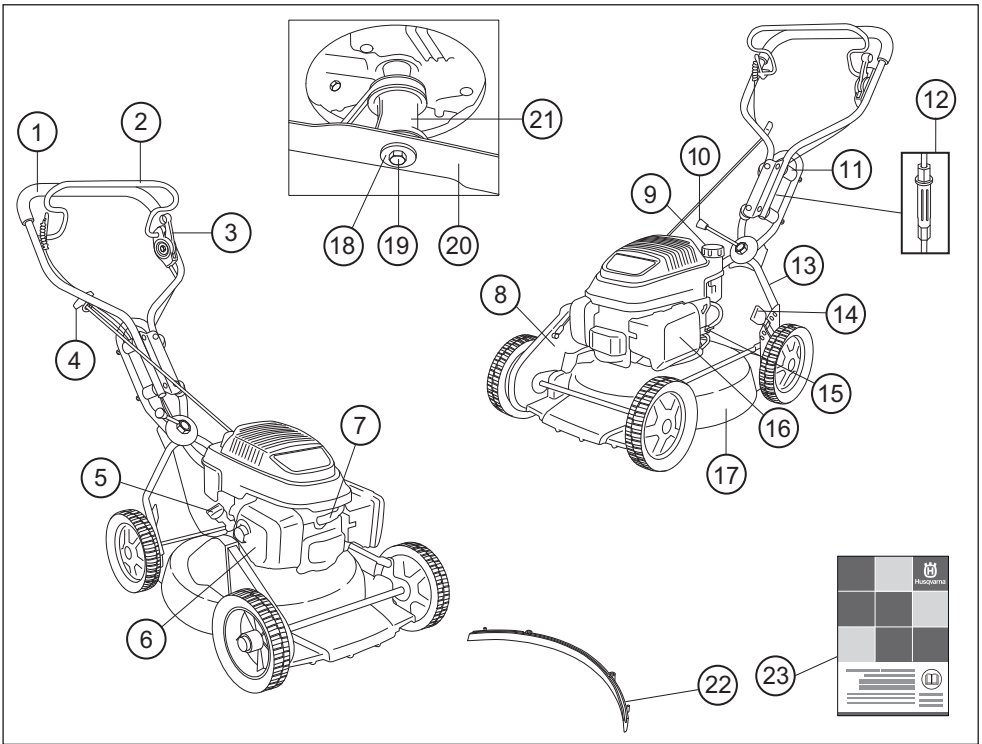

Care sunt componentele mașinii pentru tuns gazonul? LB548S e, LB553S e

- | | |
|----------------------------------|-----------------------------------|
| 1 Mâner/Ghidon | 13 Ghidon inferior |
| 2 Manetă frână de motor | 14 Control înălțime de tăiere |
| 3 Mâner ambreiaj | 15 Robinet pentru combustibil |
| 4 Maneta de pornire | 16 Filtrul de aer |
| 5 Rezervor de ulei | 17 Capac de tăiere |
| 6 Toba de eșapament | 18 Șaibă de siguranță |
| 7 Bujia | 19 Bolț freză |
| 8 Apărătoare curea | 20 Freză/Echipament de tăiere |
| 9 Rezervorul de combustibil | 21 Consolă pentru freză |
| 10 Mâner reglare unghi | 22 Capac pentru mărunțirea ierbii |
| 11 Amortizor de vibrații | 23 Instrucțiuni de utilizare |
| 12 Reglarea cablului de ambreiaj | |

INSTRUCȚIUNI DE SIGURANȚĂ

Protecție personală



AVERTISMENT! Trebuie să folosiți echipament de protecție individuală ori de câte ori folosiți mașina.

- Mănușile trebuie purtate atunci când acest lucru este obligatoriu, de exemplu la montarea, verificarea sau curățarea accesoriilor de tăiere.
- Purtați întotdeauna pantaloni groși și lungi. Nu purtați pantaloni scurți, sandale și nu stați desculți.
- Purtați pantofi sau ghete rezistente, cu tălpi aderente.

Hainele în general trebuie să fie mulate pe corp, fără să limiteze posibilitățile de mișcare.

Măsurile generale de protecția muncii

- Mașina pentru tuns gazonul este destinată exclusiv tunderii gazonului. Singurele accesorii pe care le puteți utiliza cu această unitate de motor sunt frezele pe care le recomandăm în capitolul Date tehnice.
- Nu folosiți niciodată mașina dacă sunteți obosit, dacă ați băut alcool, sau dacă ați luat medicamente care vă influențează vederea, judecata, sau coordonarea mișcărilor.



AVERTISMENT! Rularea motorului într-o zonă închisă sau prost aerisită poate duce la deces prin asfixiere sau intoxicație cu monoxid de carbon.



AVERTISMENT! În timpul funcționării, acest aparat produce un câmp electromagnetic. În anumite împrejurări, acest câmp poate interfera cu implanturile medicale active sau pasive. Pentru a reduce pericolul de răniri grave sau fatale, recomandăm persoanelor cu implanturi medicale să consulte medicul și producătorul de implanturi medicale înainte de a acționa aparatul.

- Trebuie să folosiți echipament de protecție individuală ori de câte ori folosiți mașina. Consultați instrucțiunile din capitolul Protecție personală.
- Nu folosiți niciodată o mașină care a fost modificată și nu mai corespunde construcției originale. Utilizați doar piese de schimb originale.
- Nu folosiți niciodată alte accesorii decât cele recomandate în acest manual. A se vedea instrucțiunile de la paragrafele Mecanism de tăiere și Date tehnice.
- Nu utilizați niciodată un aparat care este defect. Efectuați verificările de siguranță, operațiile de întreținere și de service descrise în acest manual. Anumite operații de întreținere și de service trebuie efectuate de specialiști instruiți și calificați. Consultați instrucțiunile din subcapitolul Întreținerea.

Înainte de fiecare folosire:

1. Asigurați-vă că frâna de motor funcționează corect și nu este deteriorată. Consultați instrucțiunile din capitolul Verificarea efectului de frânare.
2. Asigurați-vă că toate mânerele și comenzile nu sunt deteriorate și nu au urme de ulei.
3. Verificați ca sistemul de reducere a vibrațiilor să funcționeze și să nu fie deteriorat.
4. Verificați ca toba de eșapament să fie bine fixată și să nu fie deteriorată.

5. Asigurați-vă că toate componentele mașinii pentru tuns gazonul sunt strănse corespunzător, nu lipsesc sau nu sunt deteriorate.
6. Asigurați-vă că freza nu este deteriorată sau crăpată. Înlocuiți freza dacă este necesar.
7. Curățați filtrul de aer. Schimbați-l dacă este necesar.

Pornire



AVERTISMENT! Inhalarea de lungă durată a gazelor de eșapament de la motor poate reprezenta un pericol pentru sănătate.

- Nu porniți niciodată mașina de tuns gazonul fără să fi montat corespunzător freza și toate capacele.
- Nu porniți niciodată mașina în interiorul casei. Fiți conștienți de pericolul inhalării gazelor de eșapament de la motor.
- Observați cu atenție zona din jur și asigurați-vă că nu se află persoane sau animale în apropiere, care ar putea să vină în contact cu dispozitivul de tăiere.
- Amplasați mașina pentru tuns gazonul pe o suprafață tare și plată și porniți-o. Asigurați-vă că freza nu poate intra în contact cu solul sau cu alte obiecte.
- Nu răsușiți niciodată cablul de pornire în jurul mâinii.

A se vedea indicațiile de la paragraful Pornire și oprire.

Siguranța manipulării combustibilului

(Alimentare/Depozitare)



AVERTISMENT! Combustibilul și vaporii acestuia sunt extrem de inflamabili. Manevrați cu grijă combustibilul și uleiul de motor. Țineți cont de riscurile de incendiu, explozie și inhalare de gaze.

- Nu alimentați niciodată mașina cu motorul în funcțiune.
- Asigurați-vă întotdeauna că există ventilație corespunzătoare în momentul realimentării cu combustibil și umplerii cu ulei.
- Mutați mașina cel puțin 3 m de la locul alimentării înainte de a o porni.
- Nu porniți niciodată mașina:
 1. Dacă ați vărsat carburant sau ulei pentru motor pe utilaj. Curățați scurgerea și lăsați carburantul rămas să se evapore.
 2. În cazul în care vărsați combustibil sau ulei de motor pe dvs. sau pe hainele dvs. Schimbați-vă hainele.
 3. În caz de scurgere de combustibil din mașină. Verificați periodic capacul rezervorului și conductele de combustibil în privința curgerii.

Transport și depozitare

- Rezervoarele de combustibil și ulei de motor trebuie golite înainte de depozitarea pe termen lung sau dacă transportați mașina de tuns gazonul. Interesați-vă cu privire la eliminarea surplusului de combustibil și ulei de motor la stația dvs. locală de alimentare cu combustibil.
- Depozitați întotdeauna mașina de tuns gazonul și combustibilul astfel încât să nu existe riscul ca scurgerile sau vaporii să intre în contact cu scântei sau flăcări deschise. De exemplu, mașinile electrice, motoarele electrice, relele/înterupătoarele, boilerile sau alte dispozitive similare.
- Depozitați combustibilul întotdeauna în recipiente proiectate și aprobate pentru acest scop.

INSTRUCȚIUNI DE SIGURANȚĂ

Instrucțiuni generale de lucru



AVERTISMENT! Această secțiune descrie măsurile de precauție elementare pentru lucrul cu mașina de tuns gazonul. Aceste informații nu trebuie să înlocuiască niciodată aptitudinile profesionale și experiența. Dacă vă aflați într-o situație în care vă simțiți nesigur cu privire la modul în care ar trebui să continuați, opriți-vă și solicitați asistență profesională. Contactați distribuitorul, agentul de service sau un utilizator de mașini de tuns gazonul experimentat. Evitați utilizările care, în opinia dvs., vă depășesc abilitățile

Reguli de bază de siguranță

- Priviți în jurul Dvs.:
 - Pentru a vă asigura că nu se află persoane, animale sau obiecte care vă pot influența controlul asupra mașinii.
 - Pentru a vă asigura că niciunul dintre elementele de mai sus nu intră în contact cu echipamentul de tăiere.
- Înainte de a începe tunderea gazonului, trebuie îndepărtate ramurile, crenguțele și pietrele. Asigurați-vă că freza nu lovește obiecte străine, precum pietre, rădăcini sau alte obiecte similare. Acestea pot tocii freza și pot îndoi arborele motorului.
- Utilizați mașina la lumina zilei sau în condiții de bună iluminare.
- Nu ridicați niciodată mașina pentru tuns gazonul când motorul este în funcțiune. Dacă trebuie să ridicați mașina pentru tuns gazonul, mai întâi opriți motorul și deconectați electrodul de aprindere de la bujie.
- Evitați folosirea în vreme proastă. Ca de exemplu ceață deasă, ploaie puternică, vânt tare, frig excesiv, etc. A lucra în vreme friguroasă este obositor, și produce situații periculoase, cum ar fi teren alunecos.
- Asigurați-vă că puteți înainta și sta în mod sigur. Controlați dacă sunt eventuale obstacole în cazul unei deplasări neașteptate (rădăcini, pietre, crengi, gropi, șanțuri, etc). Lucrați cu atenție mărită pe teren înclinat.
- Mașina pentru tuns gazonul nu trebuie utilizată în pante mai mari de 15 grade. Înclinările prea mari pot duce la scurgeri de combustibil
- Motorul trebuie oprit atunci când mașina se deplasează pe un teren care nu trebuie tuns. De exemplu, poteci de pietriș, piatră, prundiș, asfalt etc.
- Mănerul frânci nu trebuie niciodată să fie ancorat permanent în mâner atunci când aparatul este în funcțiune.



Urmați instrucțiunile de mai sus, dar nu utilizați mașina de tuns gazonul într-o situație în care să nu puteți striga după ajutor în caz de accident.

Tehnică de tuns de bază



AVERTISMENT! Asigurați-vă că mâinile și picioarele nu se află în apropierea dispozitivului de tăiere atunci când motorul este pornit.

Generalități

- Tunderea în pantă poate fi periculoasă. Nu utilizați mașina pentru tuns gazonul în pante foarte înclinate.
- Mașina pentru tuns gazonul nu trebuie utilizată în pante mai mari de 15 grade. Înclinările prea mari pot duce la scurgeri de combustibil
- Pe teren înclinat calea trebuie să fie perpendiculară pe pantă. Este mai ușor de a se lucra de-a lungul pantei, decât în sus și în jos.
- Înainte de a începe tunderea gazonului, trebuie îndepărtate ramurile, crenguțele și pietrele.
- Nu ridicați niciodată mașina pentru tuns gazonul când motorul este în funcțiune. Dacă trebuie să ridicați mașina pentru tuns gazonul, mai întâi opriți motorul și deconectați electrodul de aprindere de la bujie.
- Asigurați-vă că freza nu lovește obiecte străine, precum pietre, rădăcini sau alte obiecte similare. Acestea pot tocii freza și pot îndoi arborele motorului. Un ax îndoit creează dezechilibrul și vibrații puternice, ceea ce are ca rezultat un risc sporit de slăbire a frezei.

Dacă este lovit un obiect străin sau dacă apar vibrații, opriți imediat mașina. Deconectați cablul HT de la bujie. Verificați mașina: nu trebuie să fie deteriorată. Reparați orice defect.

- Nu tăiați niciodată mai mult de 1/3 din lungimea ierbi. Acest lucru este valabil mai ales în timpul perioadelor uscate. Inițial, tundeți cu o înălțime mare de tăiere. Apoi, verificați rezultatul și reduceți înălțimea până la o valoare corespunzătoare. Dacă iarba este foarte înaltă, deplasați aparatul încet și tundeți de două ori, dacă este necesar.

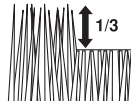

- Nu fugiți niciodată cu mașina atunci când este în funcțiune. Când utilizați mașina pentru tuns gazonul, mergeți întotdeauna cu viteză redusă.
- Nu tundeți gazonul deplasându-vă cu spatele.

Înălțimea de tăiere

Opriți motorul înainte de a schimba înălțimea de tăiere.

Reglarea înălțimii de tăiere este asistată cu arc. Înălțimea de tăiere poate fi reglată în 6 pași diferiți.



Nu setați înălțimea de tăiere la o valoare prea redusă, deoarece există pericolul ca frezele să atingă solul în mod inegal.

- Pentru a mări înălțimea de tăiere, deplasați pârghia la stânga și apoi înainte.

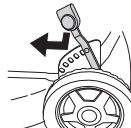

- Pentru a reduce înălțimea de tăiere, deplasați pârghia la stânga și apoi în spate.



INSTRUCȚIUNI DE SIGURANȚĂ

Echipamentul de siguranță al mașinii

În acest capitol se explică diferitele detalii de siguranță ale mașinii, care este rolul lor, precum și controlul și întreținerea ce trebuie executate pentru a vă asigura că acestea funcționează. A se vedea capitolul Părțile componente pentru localizarea acestor detalii pe mașina Dvs.



AVERTISMENT! Nu folosiți niciodată o mașină cu dispozitiv de siguranță defect. Dispozitivul de siguranță al mașinii trebuie controlat și întreținut conform indicațiilor din acest capitol. Dacă mașina nu face față la toate controalele trebuie luat legătura cu atelierul



AVERTISMENT! Nu folosiți niciodată o mașină cu dispozitive de siguranță defecte. Urmați instrucțiunile de control, întreținere și service conform punctelor din acest capitol.

Capacul de tăiere și capacul de protecție

Capacul de tăiere este proiectat pentru reducerea vibrațiilor și pentru diminuarea pericolului de tăiere. Capacul de tăiere nu trebuie să fie deteriorat și nu trebuie să existe defecte vizibile, cum ar fi fisurile.

Capacul de protecție este conceput pentru a reduce riscul de răniiri produse prin strivire și pentru a prinde cureaua de transmisie în cazul ruperii. Verificați capacul pentru a vă asigura că nu este deteriorat și că este fixat corespunzător.

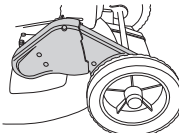

Manetă frână de motor

Frâna de motor este proiectată pentru a opri motorul. Când mânerului frânei de motor este eliberat, motorul ar trebui să se oprească.

Verificați frâna de motor astfel:

Aplicați viteză maximă, apoi eliberați maneta de frână. Motorul trebuie să se oprească și sistemul de antrenare să se decupleze.

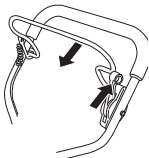

Frâna de motor trebuie întotdeauna reglată astfel încât motorul să se oprească în 3 secunde.

Sistemul de amortizare a vibrațiilor

Mașina Dvs. este înzestrată cu un sistem de amortizare a vibrațiilor, conceput să reducă vibrațiile și să facă manevrarea mai ușoară.

Tubul din oțel al sistemului ghidonului și capacul de tăiere sunt concepute pentru a minimiza vibrațiile provenite de la motor.

Sistemul de amortizare a vibrațiilor al mașinii reduce transmiterea vibrațiilor între unitatea de motor/dispozitivul de tăiere și unitatea de mână a mașinii.

LB448S, LB553S e Acest model dispune, de asemenea, de 4 amortizoare de vibrație montate pe ghidon, pentru a reduce și mai mult vibrațiile.

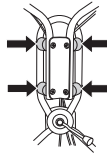

Asigurați-vă că mânerele și elementele de amortizare a vibrațiilor nu sunt deteriorate.



AVERTISMENT! Expunerea îndelungată la vibrații poate să ducă la vătămarea aparatului circulator sau a nervilor la persoane cu circulație slabă de sânge. Luați legătura cu medicul Dvs. dacă observați simptome care pot avea legătură cu o expunere îndelungată la vibrații. Exemple de astfel de simptome sunt amorțeli, pierderea sensibilității pielii, "furnicări", "înțepături", durere, pierderea sau reducerea forței normale, schimbări ale culorii sau suprafeței pielii. Aceste simptome apar de regulă în degete, mâini și la încheieturile mâinilor.

Toba de eșapament

Toba de eșapament este construită pentru a menține zgomotul la un nivel minim, cât și pentru a îndepărta gazele de eșapament ale motorului departe de operator.



AVERTISMENT! Gazele de eșapament ale motorului sunt fierbinți și pot conține scântei care pot produce incendiu. Nu puneți niciodată în funcțiune mașina în interior sau în apropiere de materiale inflamabile! În timpul funcționării și imediat după folosire toba de eșapament este foarte fierbinte. Nu atingeți toba de eșapament dacă este caldă!

Nu folosiți niciodată o mașină care are o tobă de eșapament defectă.

Verificați periodic că toba de eșapament este stabil atașată de mașină.

Mecanismul de tăiere

Asigurați-vă că freza nu lovește obiecte străine, precum pietre, rădăcini sau alte obiecte similare. Acestea pot toci freza și pot îndoi arborele motorului.

Controlați ca dispozitivul de tăiere să nu aibe defecte sau crăpături. Un dispozitiv de tăiere defect trebuie întotdeauna schimbat. Asigurați-vă întotdeauna că freza este bine ascuțită și corect echilibrată.

De asemenea, verificați dacă bolțul frezei nu este deteriorat și dacă arborele motorului nu este îndoit.

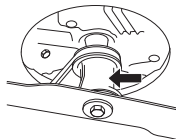

MONTAJ

Montarea ghidonului

Aveți grijă să nu deteriorați cablurile și firele atunci când depliați ghidonul.

Partea superioară a ghidonului este montată cu ajutorul unei piulițe rezistente de mâner pe plăcuța deflectorului. Nu uitați de șaiba dintre plăcuță și piulița mânerului.

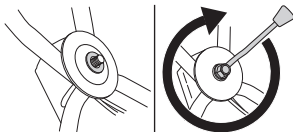

Dacă este necesar, mânerul poate fi rotit ușor în lateral cu ajutorul articulației acestuia. Mânerul poate fi așezat în diverse poziții pentru a obține cea mai potrivită poziție de condus, de ex. atunci când tăiați gazonul de lângă gardurile vii sau de pe lângă pereții casei.

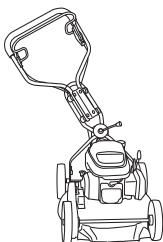

Mânerul poate fi, de asemenea, reglat pe verticală prin rotirea roților de lângă montajul accesoriilor de pe șasiu



Reglarea cablului de ambreiaj

Cablul ambreiajului trebuie reglat după primele 8 ore de funcționare și ulterior, oricând este necesar.

Cablul este reglat corespunzător atunci când consola cablului este aliniată cu piulița.

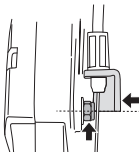

- Reglați cablul cu ajutorul șurubului de reglaj. Desfaceți șurubul în sens orar sau antiorar pentru a extinde sau a scurta cablul.

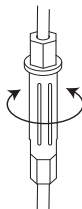

Demontarea și asamblarea frezei



AVERTISMENT! Când efectuați operații de service și întreținere a echipamentului de tăiere, purtați întotdeauna mănuși de protecție rezistente. Frezele sunt foarte ascuțite și vă puteți tăia foarte ușor.

Electrodul de aprindere trebuie întotdeauna demontat de pe bujie înainte de reparație, curățare sau întreținere.

Poziționați freza cu bujia în sus atunci când efectuați întreținerea mașinii.

Goliți întotdeauna rezervorul de combustibil înainte de a poziționa mașina de tuns gazonul pe partea acestuia.

Demontarea

- Deșurubați bolțul de fixare a frezei.
- Demontați șurubul, șaiba de siguranță și freza.

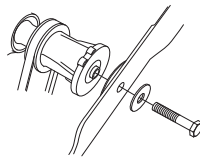

Montaj

- Poziționați freza cu șaiba de fricțiune pe consola frezei.

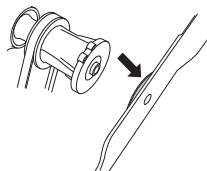

MONTAJ

- Asigurați-vă că freza se centrează corect pe arbore.

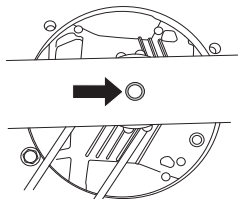

- Pentru a evita vibrațiile, poziționați freza mașinii de tuns gazonul astfel încât marcajul consolei frezei să poată fi văzut pe părțile laterale ale frezei.

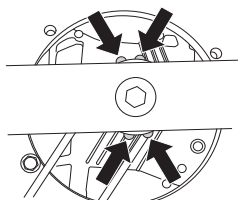

- Montați șaiba și strângeți corect bolțul. Bolțul trebuie strâns la un cuplu de 45-60 Nm.

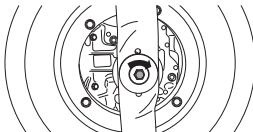

Asamblarea capacelor pentru mărunțirea ierbii

- Deconectați cablurile de înaltă tensiune de la bujia de aprindere.
- Poziționați freza cu bujia în sus atunci când efectuați întreținerea mașinii.
- Montați știfturile principale în orificiile de pe capacul de tăiere.

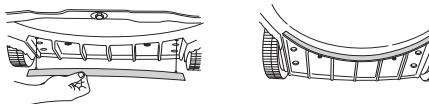

- Strângeți capacele pentru mărunțirea ierbii de pe partea superioară a capacului de tăiere.

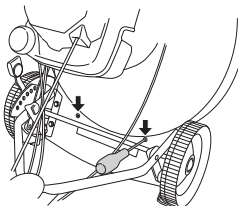

Amestecul de combustibil



AVERTISMENT! Asigurați întotdeauna o ventilație bună în timpul manevrării combustibilului.

Benzină

- Folosiți benzina fără plumb sau benzină cu plumb de bună calitate.
- Utilizați combustibil cu cifră octanică mică.
- Dacă nu folosiți mașina un timp mai îndelungat, rezervorul de combustibil trebuie golit și curățat.

Uleiul de motor

Verificați nivelul de ulei înainte de a porni mașina pentru tuns gazonul. Un nivel de ulei prea redus poate provoca grave deteriorări ale motorului.

- Pentru rezultate și funcționare optime, utilizați uleiul pentru motoare în patru timpi HUSQVARNA.
- În cazul în care uleiul pentru motoare în patru timpi HUSQVARNA nu este disponibil, puteți utiliza un alt ulei de bună calitate pentru motoare în patru timpi. Contactați-vă distribuitorul atunci când alegeți uleiul. Se recomandă în general SAE 30.
- Nu utilizați niciodată ulei destinat motoarelor în doi timpi.

Verificați nivelul de ulei înainte de a porni mașina pentru tuns gazonul. Un nivel de ulei prea redus poate provoca grave deteriorări ale motorului.

Nivelul uleiului

Când se verifică nivelul de ulei, mașina pentru tuns gazonul trebuie să fie poziționată pe teren plat. Asigurați-vă că electrodul de aprindere a fost demontat de la bujia de aprindere înainte de a deschide bușonul de umplere cu ulei.

Deșurubați capacul rezervorului de ulei, curățați joja amplasată pe capac și puneți din nou capacul, fără a-l înșuruba. Verificați nivelul uleiului pe joă. Dacă nivelul de ulei este redus, umpleți cu ulei pentru motor până la nivelul superior al jojei.

Utilizați exclusiv ulei de motor recomandat. A se vedea capitolul Date tehnice.

Alimentarea



AVERTISMENT! Următoarele măsuri de precauție micșorează riscul de incendii:

Nu fumați și nu plasați obiecte calde în apropierea combustibilului. Nu alimentați niciodată motorul dacă acesta este în funcțiune. Deschideți capacul rezervorului de combustibil încet, ca o eventuală suprapresiune să fie încet compensată. Strângeți bine capacul rezervorului după alimentare. Mutați întotdeauna echipamentul departe de zona de realimentare și de sursă înainte de pornire.

Curățați zona capacului rezervorului de combustibil. Curățați regulat rezervorul de combustibil și cel de ulei. Filtrul de combustibil trebuie schimbat cel puțin o dată pe an. Contaminarea rezervoarelor provoacă defecțiuni.

Înainte de a porni motorul, mutați întotdeauna mașina la aproximativ 3 metri de locul alimentării.

Pornire și oprire



AVERTISMENT! Înaintea pornirii trebuie observate următoarele:

Nu porniți mașina pentru tuns gazonul fără să fi montat corespunzător freza și toate capacele. În caz contrar, freza se poate slăbi și poate cauza vătămări corporale.

Mutați întotdeauna echipamentul departe de zona de realimentare și de sursă înainte de pornire.

Plasați mașina pe o suprafață solidă. Aveți grijă ca dispozitivul de tăiere să nu fie în contact cu vreun obiect.

Aveți grijă ca nici o persoană neautorizată să nu se afle în zona de lucru.

Asigurați-vă că electrodul de aprindere este corect amplasat pe bujie. **Pornire:** Deschideți robinetul pentru combustibil.

Pornire

Trageți de maneta frânci de motor spre ghidonul superior, cu mâna stângă.

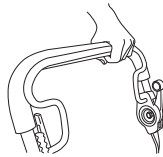

Apucați maneta demarorului, trageți încet cu mâna dreaptă șnurul demarorului până ce se simte o rezistență (cârligele demarorului se angrenează) și trageți apoi cu mișcări rapide și puternice.

Nu răsuști niciodată cablul de pornire în jurul mâinii.

ATENȚIE! Nu trageți complet cablul de demaraj și nici nu dați drumul mânerului demarorului când acesta este în poziție complet scoasă. Aceste manevre pot produce avarii ale mașinii.

Aționare

Pentru a activa sistemul de antrenare, apăsați mânerul ambreiajului spre față.

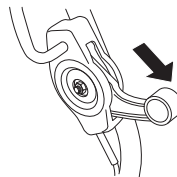

Oprire

- Oprțiți motorul prin eliberarea mânerului frânci de motor. Sistemul de antrenare este, de asemenea, decuplat atunci când se eliberează maneta frânci. Dacă eliberați numai puțin levierul frânci, sistemul de antrenare va fi decuplat.
- Închideți robinetul pentru combustibil.

Întreținere



AVERTISMENT! Înainte de curățire, reparație sau control trebuie să vă asigurați că dispozitivul de tăiere s-a oprit. Îndepărtați cablul de aprindere de la bujia.

Rețineți, curelele de transmisie vor fi setate din timpul primei perioade de rodaj (5 ore) și poate fi necesară reglarea tensionării. Consultați instrucțiunile:

Filtrul de aer

Filtrul de aer trebuie curățat regulat de praf și impurități pentru a evita:

- Funcționarea defectuoasă a carburatorului
- Probleme la pornire
- Putere redusă
- Uzuri inutile ale componentelor motorului
- Consum exagerat de combustibil.

Curățați filtrul de aer zilnic, sau și mai des dacă aerul conține neobișnuit de multe impurități.

Filtrul de aer este demontat odată cu ridicarea capacului acestuia. Apăsăți pe dispozitivele de blocare din partea superioară a capacului filtrului de aer și coborâți capacul.

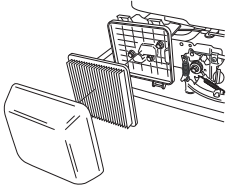

Demontați filtrul de aer și verificați să nu fie deteriorat. Înlocuiți-l cu un filtru de aer nou, în cazul în care credeți că este defect.

Curățați filtrul lovindu-l cu ușor de o suprafață dură și suflând cu aer comprimat din interior. Nu curățați niciodată murdăria cu peria. Înlocuiți filtrul de aer dacă este foarte murdar.

Un filtru de aer folosit un timp îndelungat nu se poate curăța perfect. De aceea este necesară schimbarea lui la intervale regulate cu unul nou. **Un filtru de aer deteriorat trebuie întotdeauna schimbat.**

Când reasamblați, asigurați-vă că filtrul este complet etanșat de suport.

Bujia



AVERTISMENT! În timpul funcționării și imediat după folosire toba de eşapament este foarte fierbinte. Nu atingeți toba de eşapament dacă este caldă!

Dacă mașina are putere mică, este greu de pornit sau are o funcționare neregulată la mersul în gol: verificați întâi bujia înainte de a lua alte măsuri. Dacă bujia este înfundată, curățați-o și controlați ca distanța dintre electrozi să fie de 0,7-0,8 mm. Buj

ATENȚIE! Folosiți întotdeauna bujii de tipul recomandat! O bujie incorectă poate să distrugă pistonul și cilindrul.

Toba de eşapament

Toba de eşapament este concepută pentru a reduce nivelul de zgomot și pentru a dirija gazele de eşapament departe de operator. Gazele de eşapament sunt fierbinți și pot conține scântei, care pot cauza incendii dacă sunt dirijate spre materiale uscate și inflamabile.

Verificați periodic că toba de eşapament este stabil atașată de mașină. Nu folosiți niciodată o mașină care are o tobă de eşapament defectă.

Dispozitiv de tăiere



AVERTISMENT! Când efectuați operații de reparație a accesoriului de tăiere, purtați întotdeauna mănuși de protecție rezistente. Lamele sunt extrem de ascuțite și pot cauza cu ușurință tăieturi.

Este important să aveți o freză ascuțită și echilibrată corect. Slăbiți bolțul de fixare a frezei și lăsați freza la un atelier de service cel puțin o dată pe an pentru șlefuire și echilibrare. O perioadă potrivită pentru a face acest lucru este după terminarea sezonului de tundere a gazonului.

În cazul în care freza sau consola frezei trebuie înlocuită, trebuie să schimbați bolțul, șaiba și șaiba de fricțiune ale frezei în același timp.

La remontarea frezei, bolțul trebuie strâns la un cuplu de 45-60 Nm. A se vedea instrucțiunile la paragraful Montaj.

Dacă freza lovește obiecte străine precum pietre, rădăcini sau alte obiecte similare, freza va aluneca pe consolă. Acest lucru poate însemna că suprafața de contact a consolei frezei are un aspect ușor uzat, ceea ce este complet normal. Acesta este un dispozitiv de siguranță, care reduce riscul îndoirii arborelui motorului.

Schimbarea uleiului

Uleiul pentru motor trebuie înlocuit prima dată după 5 ore de funcționare.

Uleiul de motor trebuie schimbat în fiecare an sau la fiecare 25 de ore de funcționare.

La schimbarea uleiului, procedați în felul următor:

- Deconectați cablurile de înaltă tensiune de la bujia de aprindere.
- Goliți rezervorul de carburant.

ÎNTREȚINERE

- Închideți robinetul pentru combustibil.

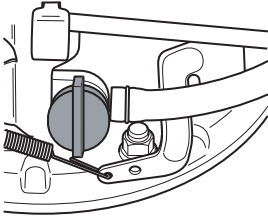

- Deșurubați bușonul de alimentare cu ulei.

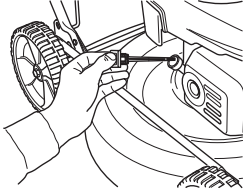

Amplasați un recipient corespunzător pentru colectarea uleiului.

- Scurgeți uleiul prin înclinarea motorului, astfel încât uleiul să curgă prin conducta bușonului.

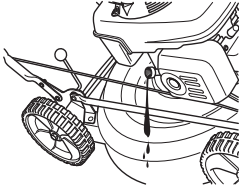

- Interesați-vă cu privire la evacuarea la deșeuri a surplusului de ulei pentru motor la stația dvs. locală de alimentare cu carburant.
- Umpleți cu ulei pentru motor nou, de bună calitate. A se vedea capitolul Date tehnice.
- Acum introduceți joja din nou, **fără a o strânge**. Verificați nivelul de ulei cu joja pe bușonul de alimentare cu ulei. Dacă nivelul de ulei este redus, umpleți cu ulei pentru motor până la nivelul superior al jojei.

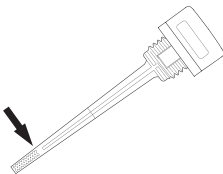

- Strângeți bine bușonul de umplere cu ulei.

Sistemul de antrenare și cutia de viteze

Asigurați-vă că roțile și axele acestora sunt curate și nu conțin frunze, iarbă, etc. Este, de asemenea, important să mențineți curată zona din jurul sistemului de antrenare și a cutiei de viteze.

- Demontați capacul protector desfășcând șuruburile.

- Curățați cutia de viteze cu o perie. Verificați, de asemenea, cureaua de transmisie și folia curelei pentru a vă asigura că nu sunt deteriorate, de ex. nu au crăpături.

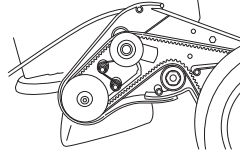

Înlocuirea și reglarea curelei trapezoidale

- Demontați capacul protector desfășcând șuruburile.

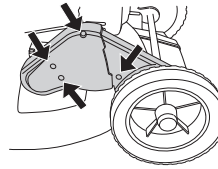

- Demontați capacul butucului de pe roata față de lângă cutia de viteze; utilizați cu grijă o șurubelniță drept părghie. Deșurubați bolțul și demontați roata.

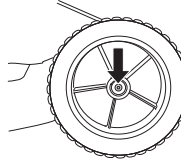

- Scoateți cureaua de pe folia curelei punții. Verificați ca fulliile curelei punții să se deplaseze ușor pe ax, pulverizați ulei de impregnare între și în spatele fulliilor și ungeți axul.
- Montați cureaua cea nouă și asigurați-vă că se potrivește lângă rulmentul cu bile înainte de a regla cureaua.

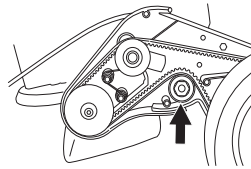

- Reglați cureaua prin deplasarea rulmentului cu bile în sus sau în jos.

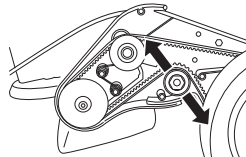

- O curea nouă se întinde și devine mai lungă, în consecință reglați cureaua din nou după câteva ore de funcționare.
- Strângeți bine capacul curelei și efectuați un test de funcționare a mașinii.

ÎNȚREȚINERE

Înlocuirea și ajustarea curelei de centrare

Cureaua de centrare se derulează între arborele motorului și cutia de viteze.

- Demontați freza. (numai la înlocuirea curelei)
- Slăbiți câteva ture șuruburile de reglare.

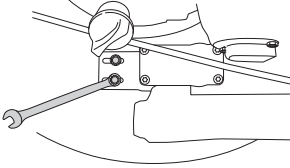

- Înlocuiți cureaua cu una nouă și strângeți puțin șuruburile de reglare. (numai la înlocuirea curelei)
- Reglați cureaua prin deplasarea angrenajului înainte sau înapoi.

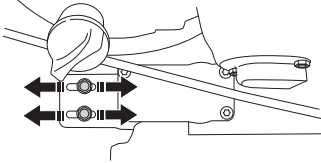

- Cureaua trebuie strânsă astfel încât să se poată deplasa cu 6-10 mm spre centru. Aceasta corespunde unei greutatei de aproximativ 3 kg. Pentru a verifica, folosiți un cântar de pescuit.

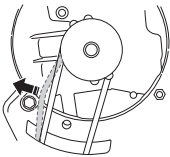

- Strângeți corespunzător șuruburile de reglare. (3 Nm)
- Verificați funcționarea sistemului de antrenare, deoarece reglarea angrenajului afectează întinderea curelei în cutia de viteze.

Curățarea

Nu utilizați un spălător cu presiune ridicată pentru a curăța dispozitivul.

Nu turnați niciodată apă direct pe motor.

Când curățați sub capacul de tăiere, rotiți aparatul cu bujia în sus. Goliți rezervorul de carburant.

Depanare

Dacă motorul nu pornește, verificați următoarele:

- Înlocuiți combustibilul cu unul nou și curat.
- Verificați deschiderea supapei de combustibil.
- Asigurați-vă că frâna de motor funcționează corect și nu este deteriorată.
- Curățați bujia. Controlați ca distanța dintre electrozi să fie 0,7-0,8 mm.
- Verificați filtrul de aer și curățați-l dacă este necesar.
- Dacă motorul nu pornește după luarea acestor măsuri, contactați cel mai apropiat agent autorizat de service.
- Dacă rezultatul de tăiere nu este satisfăcător și firele de iarbă sunt răsfirate pe fața de tăiere, înlocuiți freza.

Mai jos găsiți câteva instrucțiuni generale de întreținere.

Întreținere zilnică

- 1 Verificați siguranța funcționării manetei frânei de motor.
- 2 Îndepărtați, prin periere, frunzele, iarba și altele similare de pe mașina pentru tuns gazonul.
- 3 Curățați orificiile de admisie a aerului de pe carcasa demarorului. Controlați demarorul și șnurul demarorului.
- 4 Verificați nivelul de ulei.
- 5 Curățați filtrul de aer. Schimbați-l dacă este necesar.
- 6 Verificați ca șuruburile și piulițele să fie strânse.
- 7 Verificați dispozitivul de tăiere. Nu utilizați niciodată lame tocite, crăpate sau deteriorate.

Întreținere săptămânală

- 1 Curățați bujia. Controlați ca distanța dintre electrozi să fie 0,7-0,8 mm.
- 2 Curățați nervurile de răcire de pe cilindru.

Întreținere lunară

- 1 Verificați cureaua de transmisie pentru a vă asigura că nu este deteriorată sau vizibil defectă.
- 2 Curățați cutia de viteze.
- 3 Verificați filtrul de combustibil și furtunul combustibilului. Schimbați-le dacă este necesar.
- 4 Curățați rezervorul de combustibil în interior.
- 5 Lubrificați comanda sistemului de antrenare.
- 6 Schimbați uleiul de motor.
- 7 Inspectați cablul de ambreiaj. A se vedea instrucțiunile la paragraful Montaj.

DATE TEHNICE

Date tehnice

	LB448S	LB548S e	LB553S e
Motor			
Producătorul motorului	Honda	Honda	Honda
Volumul cilindrului, cm ³	160	160	160
Viteză, rpm	2900	2900	2900
Putere nominală motor, kW (consultați nota 1)	2,4	2,8	2,8
Sistem de aprindere			
Bujia	NGK - BPR6ES	NGK - BPR6ES	NGK - BPR6ES
Distanța între electrozi, mm	0,7 - 0,8	0,7 - 0,8	0,7 - 0,8
Sistemul de alimentare și ungere			
Volumul rezervorului de combustibil, litri	0,9	0,9	0,9
Volumul rezervorului de ulei, litri	0,55	0,55	0,55
Uleiul de motor	Clasificare de service SG - SH; SAE 10W -30	Clasificare de service SG - SH; SAE 10W -30	Clasificare de service SG - SH; SAE 10W -30
Greutate			
Mașină pentru tuns gazonul cu rezervoare goale, kg	31	33	34
Producere de zgomot (vezi nota 2)			
Nivelul efectului sonor, măsurat dB(A)	91	90	92
Nivelul efectului sonor, garantat dB(A)	93	92	93
Nivel de zgomot (vezi nota 3)			
Nivelul de presiune a sunetului la urechea operatorului, dB(A)	79	77	79
Nivele de vibrații (vezi nota 4)			
Niveluri de vibrație pe mânere, m/s ²	4,5	4,8	4,1
Mecanismul de tăiere			
Sistem de tăiere	BioClip	BioClip	BioClip
Înălțimea de tăiere	30-60	30-60	30-60
Lățimea de tăiere, mm	48	48	53
Dispozitiv de tăiere	Mulcher 48 cm	Mulcher 48 cm	Mulcher, 53 cm
Acționare			
Viteză, km/h	5	5	5

Nota 1: Puterea nominală indicată a motorului este puterea de ieșire medie netă (la turația specificată) a unui motor de producție normal pentru modelul de motor, măsurată conform standardului SAE J1349/ISO1585. Motoarele de producție în masă pot prezenta valori diferite de aceasta. Puterea de ieșire efectivă pentru motorul instalat pe aparatul final va depinde de viteza de funcționare, de condițiile de mediu și de alte valori.

Nota 2: Producere de zgomot în mediul înconjurător măsurat ca și efect sonor (L_{WA}) conform directivei EG 2000/14/EG.

Nota 3: Presiunea nivelului de zgomot conform EN 836. Datele raportate pentru presiunea nivelului de zgomot prezintă o dispersie statistică tipică (abatere standard) de 1,2 dB(A).

Nota 4: Nivelul de vibrații conform EN 836. Datele raportate pentru nivelul de vibrații prezintă o dispersie statistică tipică (abatere standard) de 0,2 m/s².

DATE TEHNICE

Declaratie de conformitate EC

(Valabil doar în Europa)

Husqvarna AB, SE-561 82 Huskvarna, Suedia, tel: +46-36-146500, declară pe propria răspundere că mașinile pentru tuns gazonul **Husqvarna LB448S, LB548S e și LB553S e**, începând cu numerele de serie 14XXXXX, respectă cerințele DIRECTIVEI CONSILIULUI:

din 17 mai 2006 „referitoare la aparat” **2006/42/EC**

- **2004/108/EEC** din 15 decembrie 2004, cu privire la compatibilitatea electromagnetică

- **2000/14/EC** din 8 mai 2000, cu privire la poluarea fonică a mediului înconjurător

Pentru informații referitoare la emisiile sonore, consultați capitolul Date tehnice.

Au fost aplicate următoarele standarde: EN 836, ISO 11094, EN 55012.

Organizația examinatoare: **0404, SMP Svensk Maskinprovning AB**, Box 7035, SE-750 07 Uppsala a emis rapoarte privind evaluarea conformității conform anexei VI a DIRECTIVEI CONSILIULUI din 8 mai 2000, „privind emisiile de zgomot în mediul înconjurător” 2000/14/EC.

Huskvarna 31 octombrie 2013



Claes Losdal, Director de Dezvoltare/Produse de grădinărit
(Reprezentant autorizat pentru Husqvarna AB și responsabil cu documentația tehnică.)

Оригинальные инструкции Оригинални инструкции **Instrukcja oryginalna**
Originaaljuhend Originalios instrukcijos Instrukcijas oriģinālvalodā Eredeti útmutató
Originalne upute Izvirna navodila Původní pokyny Instrucțiuni inițiale

1156323-30



2013-12-11